

Ubicazione cantiere

COMUNE DI **Catania**
Provincia ct

Lavori afferenti la costruzione, manutenzione e riparazione di impianti di utenza ed altre interventi sulla rete di distribuzione.

Catania

Coord. Sic. Fase Progettazione
Antonio Geom. Galvagno

Coord. Sic. Fase Esecuzione
Antonio Geom. Galvagno

Committente
SIDRA S.p.a

Responsabile Lavori
Dott. Ing. Antonino Olivo



Tavola n°

Elaborato

Revisione n°

Data 26/07/2012

PIANO DI SICUREZZA E COORDINAMENTO

D.Lgs. 9 aprile 2008 n° 81
(Come modificato dal D.Lgs. 106/09)



Sezione 1 - ANAGRAFICA DI CANTIERE

DATI GENERALI DEL CANTIERE

Descrizione dei lavori ed ubicazione	
Lavori	Lavori afferenti la costruzione, manutenzione e riparazione di impianti di utenza ed altre interventi sulla rete di distribuzione.
Comune	Catania
Provincia	ct
Ubicazione	Catania
Committente	
Ragione sociale	SIDRA S.p.a
Comune	Catania
Provincia	CT
Sede	Via Vagliasindi, 53
Telefono	
Fax	
Committente (nella persona di)	
Nominativo	
Qualifica	
Figure e Responsabili	
Datore di lavoro	Impresa esecutrice
Responsabile dei Lavori	Dott. Ing. Antonino Olivo
Progettista	Geom. Antonio Galvagno
Direttore dei Lavori	Dott. Ing. Giuseppe Di Prima
Collaudatore	
Coord. Sicurezza Progettazione	Geom. Antonio Galvagno
Coord. Sicurezza Esecuzione	Geom. Antonio Galvagno
Tempi e modalità di attuazione	
Data presunta di inizio lavori	
Durata presunta dei lavori (gg)	540
N° massimo di lavoratori giornalieri	6
Entità presunta uomini/giorno	424
Costi e Contratto	
Titoli Abilitativi	
Numero	0
Data	
Estremi del Contratto d'Appalto	
Importo complessivo dei lavori (€)	€ 200.000,00
Importo oneri per la Sicurezza (€)	€ 7.632,50

Sezione 2 - RELAZIONE INTRODUTTIVA

GENERALITA'

Il **Piano di Sicurezza e di Coordinamento**, in seguito denominato **PSC**, è stato sviluppato e redatto in modo dettagliato ed è stato suddiviso in moduli autonomi, corrispondenti alle categorie di lavoro, al fine di consentire un'immediata lettura e comprensione da parte di tutti gli operatori del Cantiere. Tutte le informazioni risultano chiare e sintetiche e, per ogni fase di lavoro prevista e derivante dall'analisi degli elaborati di progetto, è possibile dedurre tutti i rischi, con le relative valutazioni, le misure di prevenzione ed i relativi dispositivi di protezione collettivi ed individuali da utilizzare.

Il **PSC** contiene l'individuazione, l'analisi e la valutazione dei rischi, e le conseguenti procedure, gli apprestamenti e le attrezzature atti a garantire, per tutta la durata dei lavori, il rispetto delle norme per la prevenzione degli infortuni e la tutela della salute dei lavoratori. Il **PSC** contiene altresì le misure di prevenzione dei rischi risultanti dalla eventuale presenza simultanea o successiva di più imprese o di lavoratori autonomi ed è redatto anche al fine di prevedere, quando ciò risulti necessario, l'utilizzazione di impianti comuni quali infrastrutture, mezzi logistici e di protezione collettiva.

Come indicato dall'art. 100 del D. Lgs. n. 81/08, il **PSC** è costituito da una relazione tecnica e prescrizioni correlate alla complessità dell'opera da realizzare ed alle eventuali fasi critiche del processo di costruzione, atte a prevenire o ridurre i rischi per la sicurezza e la salute dei lavoratori, ivi compresi i rischi particolari riportati nell' Allegato XI dello stesso D.Lgs. 81, nonché la stima dei costi di cui al punto 4 dell' Allegato XV.

Il piano di sicurezza e coordinamento (**PSC**) è corredato da tavole esplicative di progetto, relative agli aspetti della sicurezza, comprendenti almeno una planimetria sull'organizzazione del cantiere e, ove la particolarità dell'opera lo richieda, una tavola tecnica sugli scavi.

I contenuti minimi del piano di sicurezza e di coordinamento e l'indicazione della stima dei costi della sicurezza sono definiti all' Allegato XV.

Come indicato dal D. Lgs. n. 81/08, il **PSC** deve essere costituito da una relazione tecnica e prescrizioni correlate alla complessità dell'opera da realizzare ed alle eventuali fasi critiche del processo di costruzione. In particolare il piano deve contenere, come contiene, in relazione alla tipologia del cantiere interessato, i seguenti elementi (indicati nell'allegato XV del D.Lgs. 81/08):

In riferimento all'area di cantiere

- ☛ alle caratteristiche dell'area di cantiere, con particolare attenzione alla presenza nell'area del cantiere di linee aeree e condutture sotterranee;
- ☛ all'eventuale presenza di fattori esterni che comportano rischi per il cantiere, con particolare attenzione:
 - a lavori stradali ed autostradali al fine di garantire la sicurezza e la salute dei lavoratori impiegati nei confronti dei rischi derivanti dal traffico circostante,
 - al rischio di annegamento;
- ☛ agli eventuali rischi che le lavorazioni di cantiere possono comportare per l'area circostante.

In riferimento all'organizzazione del cantiere

- ☛ le modalità da seguire per la recinzione del cantiere, gli accessi e le segnalazioni;
- ☛ i servizi igienico-assistenziali;
- ☛ la viabilità principale di cantiere;
- ☛ gli impianti di alimentazione e reti principali di elettricità, acqua, gas ed energia di qualsiasi tipo;
- ☛ gli impianti di terra e di protezione contro le scariche atmosferiche;
- ☛ le disposizioni per dare attuazione a quanto previsto dall'articolo 102;
- ☛ le disposizioni per dare attuazione a quanto previsto dall'articolo 92, comma 1, lettera c);
- ☛ le eventuali modalità di accesso dei mezzi di fornitura dei materiali;

- ☞ la dislocazione degli impianti di cantiere;
- ☞ la dislocazione delle zone di carico e scarico;
- ☞ le zone di deposito attrezzature e di stoccaggio materiali e dei rifiuti;
- ☞ le eventuali zone di deposito dei materiali con pericolo d'incendio o di esplosione.

In riferimento alle lavorazioni, le stesse sono state suddivise in fasi di lavoro e, quando la complessità dell'opera lo richiede, in sottofasi di lavoro, ed è stata effettuata l'analisi dei rischi aggiuntivi, rispetto a quelli specifici propri dell'attività delle imprese esecutrici o dei lavoratori autonomi, connessi in particolare ai seguenti elementi:

- ☞ al rischio di **investimento** da veicoli circolanti nell'area di cantiere;
- ☞ al rischio di **seppellimento** da adottare negli scavi;
- ☞ al rischio di **caduta dall'alto**;
- ☞ al rischio di **insalubrità dell'aria** nei lavori in galleria;
- ☞ al rischio di **instabilità delle pareti e della volta nei lavori in galleria**;
- ☞ ai rischi derivanti da **estese demolizioni** o manutenzioni, ove le modalità tecniche di attuazione siano definite in fase di progetto;
- ☞ ai rischi di **incendio o esplosione** connessi con lavorazioni e materiali pericolosi utilizzati in cantiere;
- ☞ ai rischi derivanti da **sbalzi eccessivi di temperatura**.
- ☞ al rischio di **elettrocuzione**;
- ☞ al rischio **rumore**;
- ☞ al rischio dall'uso di **sostanze chimiche**.

Per ogni elemento dell'analisi il **PSC** contiene sia le **scelte progettuali ed organizzative**, le procedure, le misure preventive e protettive richieste per eliminare o **ridurre al minimo i rischi di lavoro** (ove necessario, sono state prodotte tavole e disegni tecnici esplicativi) sia le **misure di coordinamento** atte a realizzare quanto previsto nello stesso PSC..

Il **PSC** dovrà essere custodito presso il Cantiere e dovrà essere controfirmato, per presa visione ed accettazione, dai datori di lavoro delle imprese esecutrici.

CONFORMITA' DEL PSC

Il presente Piano di Sicurezza e Coordinamento (**PSC**), previsto dall' art. 100 del D.Lgs. 81/08, è stato redatto nel rispetto della normativa vigente e rispetta i contenuti minimi indicati dal D.Lgs. 81/08 ed in particolare dall' Allegato XV allo stesso Decreto.

IDENTIFICAZIONE E DESCRIZIONE DELL'OPERA

Punto 2.1.2, lettera a), Allegato XV, D.Lgs. 81/08

Come meglio dettagliato nella relazione tecnica allegata al progetto dell'opera, i lavori di cui al presente PSC sono relativi a:

L'intervento prevede l'esecuzione di " Lavori afferenti la costruzione, manutenzione e riparazione di manufatti idraulici ed altre interventi sulla rete di distribuzione".

Trattasi di interventi generalmente programmabili, che verranno definiti in concomitanza alle autorizzazioni concesse dal comune.

I lavori consistono:

Interventi di formazione di nuove utenze;

Costruzione di brevi tratti di condotte per l'ampliamento della rete idrica;

Rialzo botole;

Scarifiche e tappetini.

Le opere da eseguire non faranno parte di un complesso unitario ma saranno indipendentemente fra di loro, site in località diverse e potranno differenziarsi per caratteristiche tecniche, dimensione, impegno esecutivo, ecc...

L'esecuzione dei singoli lavori e la loro successione nel tempo saranno precisati dalla D.L. al momento dei singoli ordini di servizio giornaliero, sulla base delle esigenze della SIDRA S.p.a

Indirizzo del Cantiere : Comune di **Catania**, Catania

SOGGETTI CON COMPITI DI SICUREZZA

Punto 2.1.2, lettera b), Allegato XV, D.Lgs. 81/08

Soggetto	Nome e Cognome
RESPONSABILE DEI LAVORI	Dott. Ing. Antonino Olivo
COORDINATORE PER LA SICUREZZA In fase di progettazione	Antonio Geom. Galvagno
COORDINATORE PER LA SICUREZZA In fase di esecuzione	Antonio Geom. Galvagno

Come previsto al *Punto 2.1.2, lettera b), Allegato XV, D.Lgs. 81/08*, a cura del coordinatore per l'esecuzione prima dell'inizio dei singoli lavori dovranno essere riportati i nominativi dei datori di lavoro delle imprese esecutrici e dei lavoratori autonomi.

IMPRESE ESECUTRICI	DATORE DI LAVORO

LAVORATORI AUTONOMI	DATORE DI LAVORO

CONSULTAZIONE DEI RAPPRESENTANTI PER LA SICUREZZA

(Art. 102, D.Lgs. 81/08)

Come previsto dall'art. 102 del D.Lgs. 81/08, prima dell'accettazione del presente piano di sicurezza e di coordinamento delle eventuali modifiche significative apportate allo stesso, il datore di lavoro di ciascuna impresa esecutrice dovrà **consultare il rappresentante dei lavoratori per la sicurezza** e dovrà fornirgli eventuali chiarimenti sul contenuto del piano. Il rappresentante dei lavoratori per la sicurezza ha facoltà di formulare proposte al riguardo.

ELENCO DELLA DOCUMENTAZIONE DA TENERE A DISPOSIZIONE E/O IN CANTIERE

1. Documentazione generale	
Notifica inizio lavori in galleria o per interventi in presenza di fibre amianto	<i>Da tenere in cantiere</i>
Cartello di cantiere	<i>Da affiggere all'entrata del cantiere</i>
Copia della notifica preliminare ricevuta da committente/Resp. Lav.	<i>Da affiggere in cantiere</i>
Concessione/autorizzazione edilizia	<i>Tenere copia in cantiere</i>
Libro presenze giornaliere di cantiere vidimato INAIL con la registrazione relativa al personale presente in cantiere con le ore di lavoro effettuate	<i>Art. 20 e seguenti T.U. D.P.R. 1124/65</i>
2. Sistema di sicurezza aziendale D.Lgs. 81/08	
Piano di sicurezza e coordinamento (PSC)	<i>Copia del piano</i>
Piano operativo di sicurezza (POS)	<i>Copia del piano, da redigere per tutti i cantieri</i>
Piano di sicurezza specifico (programmazione delle demolizioni)	<i>Nel caso di lavori di estese demolizioni (integrabili nel POS dell'esecutore)</i>
Piano di sicurezza specifico	<i>Nel caso di montaggio di elementi prefabbricati (integrabili nel POS dell'esecutore)</i>
Piano di lavoro specifico	<i>Nel caso di lavori di rimozione e bonifica amianto, piano autorizzato da ASL</i>
Registro infortuni	<i>Tenere copia in cantiere</i>
Verbale di avvenuta elezione del RLS	<i>Art. 47 D.Lgs. 81/08</i>
Attestato di formazione del RLS	<i>Art. 37 D.Lgs. 81/08</i>
Nomina del medico Competente e relativi giudizi di idoneità dei lavoratori	<i>Art. 18 D.Lgs. 81/08</i>
3. Prodotti e sostanze	
Scheda dei prodotti e delle sostanze chimiche pericolose	<i>Richiedere al fornitore e tenere copia in cantiere</i>
4. Macchine e attrezzature di lavoro	
Libretti uso ed avvertenze per macchine marcate Ce	<i>Tenere copia in cantiere</i>
Documentazione verifiche periodiche e della manutenzione effettuate sulle macchine e sulle attrezzature di lavoro	<i>Come previsto da Allegato VII (art. 71, comma 11, D.Lgs. 81/08)</i>
5. Dispositivi di Protezione Individuale	
Istruzioni per uso e manutenzione DPI fornite dal fabbricante	<i>Tenere copia in cantiere</i>
Ricevuta della consegna dei DPI	<i>Tenere copia in cantiere</i>
6. Ponteggi	
Autorizzazione ministeriale e relazione tecnica del fabbricante	<i>Per ogni modello presente</i>
Schema del ponteggio (h <20 mt) come realizzato	<i>Disegno esecutivo firmato dal capo cantiere</i>
Progetto del ponteggio (h >20 mt , o composto in elementi misti o comunque difforme dallo schema tipo autorizzato)	<i>Progetto, relazione di calcolo e disegni firmati da tecnico abilitato</i>
Progetto del castello di servizio	<i>Relazione di calcolo e disegno firmato da tecnico abilitato</i>
Documento attestante esecuzione ultima verifica del ponteggio costruito.	<i>Anche in copia</i>
Pi.M.U.S. (Piano di montaggio, uso, trasformazione e smontaggio dei Ponteggi)	<i>Tenere copia in cantiere sottoscritta dal Datore di Lavoro della Impresa esecutrice (D.Lgs. 81/08, art. 134)</i>

7. Impianto elettrico di cantiere e di messa a terra	
Schema dell'impianto di terra	<i>Copia in cantiere</i>
Eventuale richiesta verifica periodica biennale rilasciata da organismi riconosciuti (Asl ecc.)	<i>Per cantieri della durata superiore ai due anni</i>
Calcolo di fulminazione	<i>Tenere copia in cantiere</i>
In caso di struttura non autoprotetta: progetto impianto di protezione contro le scariche atmosferiche	<i>Tenere in cantiere</i>
Dichiarazione di conformità impianto elettrico e di messa a terra	<i>Completo di schema dell'impianto elettrico realizzato, della relazione dei materiali impiegati e del certificato di abilitazione dell'installatore rilasciato dalla Camera di Commercio - inviata agli enti competenti</i>
Dichiarazione del fabbricante dei quadri elettrici di rispondenza alle norme costruttive applicabili.	<i>Completo di schema di cablaggio</i>

8. Apparecchi di sollevamento	
Libretto di omologazione ISPESL (portata >200kg)	<i>Per apparecchi acquistati prima del settembre 1996. Valida anche copia</i>
Certificazione CE di conformità del costruttore	<i>Per apparecchi acquistati dopo il settembre 1996. Tenere copia in cantiere</i>
Libretto uso e manutenzione	<i>anche in copia (per macchine marcate CE)</i>
Richiesta di verifica di prima installazione ad ISPESL (portata > 200kg)	<i>Copia della richiesta per prima installazione di mezzi di sollevamento nuovi</i>
Registro verifiche periodiche	<i>Redatto per ogni attrezzatura</i>
Richiesta di visita periodica annuale o di successiva installazione (per portata>200kg) e conseguente verbale.	<i>Da indirizzare alla ASL competente nel territorio del cantiere.</i>
Verifiche trimestrali funi e catene	<i>Completa di firma tecnico che ha effettuato la verifica</i>
Procedura per gru interferenti	<i>Copia della procedura e delle eventuali comunicazioni relative a fronte di terzi</i>
Certificazione radiocomando gru	<i>Certificazione CE del fabbricante</i>

9. Rischio rumore	
Richiesta di deroga per l'eventuale superamento dei limiti del rumore ambientale causate da lavorazioni edili (DPCM 01/03/91 e DPCM 14/11/97).	<i>Relazione concernente la programmazione dei lavori e le durate delle singole attività, la documentazione tecnica delle macchine ed attrezzature utilizzate con le dichiarazioni di conformità</i>
Valutazione dell'Esposizione al Rumore per i lavoratori esposti, ai sensi del Capo II del D.Lgs. 81/08	<i>Allegato al POS o singolo elaborato, sottoscritto dalla Impresa esecutrice</i>

10. Vibrazioni	
Valutazione dell'Esposizione alle Vibrazioni per i lavoratori esposti, ai sensi del Capo III del D.Lgs. 81/08	<i>Allegato al POS o singolo elaborato, sottoscritto dalla Impresa esecutrice</i>

11. Recipienti a pressione	
Libretto recipienti a pressione di capacità superiore a 25 l.	<i>Valida anche copia</i>

DEFINIZIONI RICORRENTI

Come indicato all'art. 89, comma 1, del D.Lgs. 81/08, si intende per:

Cantiere temporaneo o mobile: qualunque luogo in cui si effettuano lavori edili o di ingegneria civile il cui elenco è riportato nell' [Allegato X](#) del D.Lgs. 81/08.

Committente: il soggetto per conto del quale l'intera opera viene realizzata, indipendentemente da eventuali frazionamenti della sua realizzazione. Nel caso di appalto di opera pubblica, il committente è il soggetto titolare del potere decisionale e di spesa relativo alla gestione dell'appalto.

Responsabile dei Lavori: responsabile dei lavori: soggetto che può essere incaricato dal committente per svolgere i compiti ad esso attribuiti dal presente decreto; nel campo di applicazione del decreto legislativo 12 aprile 2006, n. 163, e successive modificazioni, il responsabile dei lavori è il responsabile del procedimento;

Lavoratore autonomo: persona fisica la cui attività professionale contribuisce alla realizzazione dell'opera senza vincolo di subordinazione.

Coordinatore in materia di Sicurezza e di Salute durante la Progettazione dell'opera: soggetto incaricato, dal committente o dal responsabile dei lavori, dell'esecuzione dei compiti di cui all'articolo 91, nel seguito indicato **Coordinatore per la progettazione**.

Coordinatore in materia di Sicurezza e di Salute durante la Realizzazione dell'Opera: soggetto incaricato, dal committente o dal responsabile dei lavori, dell'esecuzione dei compiti di cui all'articolo 92, che non può essere il datore di lavoro delle imprese affidatarie ed esecutrici o un suo dipendente o il responsabile del servizio di prevenzione e protezione (RSPP) da lui designato. Le incompatibilità di cui al precedente periodo non operano in caso di coincidenza fra committente e impresa esecutrice, nel seguito indicato **Coordinatore per l'esecuzione dei lavori**.

Rappresentante dei lavoratori per la sicurezza: Persona, ovvero persone, elette o designate per rappresentare i lavoratori per quanto concerne gli aspetti della salute e sicurezza durante il lavoro.

Lavoratore autonomo: Persona fisica la cui attività professionale concorre alla realizzazione dell'opera senza vincolo di subordinazione.

Uomini-giorno: entità presunta del cantiere rappresentata dalla somma delle giornate lavorative prestate dai lavoratori, anche autonomi, previste per la realizzazione dell'opera

Piano Operativo di Sicurezza: il documento che il datore di lavoro dell'impresa esecutrice redige, in riferimento al singolo cantiere interessato, ai sensi dell'articolo 17 comma 1, lettera a) DEL d.Lgs. 81/08, i cui contenuti sono riportati nell' [Allegato XV](#), nel seguito indicato con **POS**.

Impresa affidataria: impresa titolare del contratto di appalto con il committente che, nell'esecuzione dell'opera appaltata, può avvalersi di imprese subappaltatrici o di lavoratori autonomi. Nel caso in cui titolare del contratto di appalto sia un consorzio tra imprese che svolga la funzione di promuovere la partecipazione delle imprese aderenti agli appalti pubblici o privati, anche privo di personale deputato alla esecuzione dei lavori, l'impresa affidataria è l'impresa consorziata assegnataria dei lavori oggetto del contratto di appalto individuata dal consorzio nell'atto di assegnazione dei lavori comunicato al committente o, in caso di pluralità di imprese consorziate assegnatarie di lavori, quella indicata nell'atto di assegnazione dei lavori come affidataria, sempre che abbia espressamente accettato tale individuazione ;

Impresa esecutrice: impresa che esegue un'opera o parte di essa impegnando proprie risorse umane e materiali

Idoneità tecnico-professionale: possesso di capacità organizzative, nonché disponibilità di forza lavoro, di macchine e di attrezzature, in riferimento ai lavori da realizzare.

Come indicato nell' [Allegato XV](#) del D.Lgs. 81/08, si intende per:

Scelte progettuali ed organizzative: insieme di scelte effettuate in fase di progettazione dal progettista dell'opera in collaborazione con il coordinatore per la progettazione, al fine di garantire l'eliminazione o la riduzione al minimo dei rischi di lavoro. Le scelte progettuali sono effettuate nel campo delle tecniche costruttive, dei materiali da impiegare e delle tecnologie da adottare; le scelte organizzative sono effettuate nel campo della pianificazione temporale e spaziale dei lavori.

Procedure: le modalità e le sequenze stabilite per eseguire un determinato lavoro od operazione.

Apprestamenti: le opere provvisorie necessarie ai fini della tutela della salute e della sicurezza dei lavoratori in cantiere.

Attrezzatura di lavoro: qualsiasi macchina, apparecchio, utensile o impianto destinato ad essere usato durante il lavoro;

Misure preventive e protettive: gli apprestamenti, le attrezzature, le infrastrutture, i mezzi e servizi di protezione collettiva, atti a prevenire il manifestarsi di situazioni di pericolo, a proteggere i lavoratori da rischio di infortunio ed a tutelare la loro salute;

Prescrizioni operative: le indicazioni particolari di carattere temporale, comportamentale, organizzativo, tecnico e procedurale, da rispettare durante le fasi critiche del processo di costruzione, in relazione alla complessità dell'opera da realizzare;

Cronoprogramma dei lavori: programma dei lavori in cui sono indicate, in base alla complessità dell'opera, le lavorazioni, le fasi e le sottofasi di lavoro, la loro sequenza temporale e la loro durata.

PSC: il piano di sicurezza e di coordinamento di cui all'articolo 100.

PSS: il piano di sicurezza sostitutivo del piano di sicurezza e di coordinamento, di cui all'articolo 131, comma 2, lettera b) del D.Lgs. 163/2006 e successive modifiche.

POS: il piano operativo di sicurezza di cui all'articolo 89, lettera h, e all'articolo 131, comma 2, lettera c), del D.Lgs. 163/2006 e successive modifiche.

Costi della sicurezza: i costi indicati all'articolo 100, nonché gli oneri indicati all'articolo 131 del D.Lgs. 163/2006 e successive modifiche.

Si intende, inoltre, per:

Pericolo: proprietà o qualità intrinseca di un determinato fattore avente il potenziale di causare danni;

Rischio: probabilità di raggiungimento del livello potenziale di danno nelle condizioni di impiego o di esposizione ad un determinato fattore o agente oppure alla loro combinazione;

Il rischio (**R**) è funzione della magnitudo (**M**) del danno provocato e della probabilità (**P**) o frequenza del verificarsi del danno.

Valutazione dei rischi: Procedimento di valutazione dei rischi per la sicurezza e la salute dei lavoratori nell'espletamento delle loro mansioni, derivante dalle circostanze del verificarsi di un pericolo sul cantiere di lavoro.

Agente: L'agente chimico, fisico o biologico presente durante il lavoro e potenzialmente dannoso per la salute.

Sezione 3 - VALUTAZIONE DEI RISCHI

CONSIDERAZIONI GENERALI

La Valutazione dei Rischi cui sono esposti i lavoratori richiede come ultima analisi quella della situazione in cui gli addetti alle varie posizioni di lavoro vengono a trovarsi. La Valutazione dei Rischi è stata:

- ☛ correlata con le scelte fatte per le attrezzature, per le sostanze, per la sistemazione dei luoghi di lavoro;
- ☛ finalizzata all'individuazione e all'attuazione di misure e provvedimenti da attuare.

Pertanto la Valutazione dei Rischi è legata sia al tipo di fase lavorativa in cantiere, sia a situazioni determinate da sistemi quali ambiente di lavoro, strutture ed impianti utilizzati, materiali e prodotti coinvolti nei processi.

METODOLOGIA E CRITERI ADOTTATI

L'analisi valutativa effettuata può essere, nel complesso, suddivisa nelle seguenti due fasi principali:

A) Individuazione di tutti i possibili PERICOLI esistenti negli ambienti e nei luoghi in cui operano gli addetti al Cantiere ed in particolare:

- Studio del Cantiere di lavoro (requisiti degli ambienti di lavoro, vie di accesso, sicurezza delle attrezzature, microclima, illuminazione, rumore, agenti fisici e nocivi)
- Identificazione delle attività eseguite in Cantiere (per valutare i rischi derivanti dalle singole fasi)
- Conoscenza delle modalità di esecuzione del lavoro (in modo da controllare il rispetto delle procedure e se queste comportano altri rischi, ivi compresi i rischi determinati da interferenze tra due o più lavorazioni singole)

B) Valutazione dei RISCHI relativi ad ogni pericolo individuato nella fase precedente

Nella fase **A** il lavoro svolto è stato suddiviso, ove possibile, in singole fasi e sono stati individuati i possibili pericoli osservando il lavoratore nello svolgimento delle proprie mansioni.

Nella fase **B**, per ogni pericolo accertato, si è proceduto a:

1) individuazione delle possibili conseguenze, considerando ciò che potrebbe ragionevolmente accadere, e scelta di quella più appropriata tra le quattro seguenti possibili **MAGNITUDO** del danno e precisamente

MAGNITUDO (M)	VALORE	DEFINIZIONE
LIEVE	1	Infortunio o episodio di esposizione acuta o cronica rapidamente reversibile che non richiede alcun trattamento
MODESTA	2	Infortunio o episodio di esposizione acuta o cronica con inabilità reversibile e che può richiedere un trattamento di primo soccorso
GRAVE	3	Infortunio o episodio di esposizione acuta o cronica con effetti irreversibili o di invalidità parziale e che richiede trattamenti medici
GRAVISSIMA	4	Infortunio o episodio di esposizione acuta o cronica con effetti letali o di invalidità totale

2) valutazione della **PROBABILITA'** della conseguenza individuata nella precedente fase A, scegliendo quella più attinente tra le seguenti quattro possibili:

PROBABILITA' (P)	VALORE	DEFINIZIONE
IMPROBABILE	1	L'evento potrebbe in teoria accadere, ma probabilmente non accadrà mai. Non si ha notizia di infortuni in circostanze simili.
POSSIBILE	2	L'evento potrebbe accadere, ma solo in rare circostanze ed in concomitanza con altre condizioni sfavorevoli
PROBABILE	3	L'evento potrebbe effettivamente accadere, anche se non

		automaticamente. Statisticamente si sono verificati infortuni in analoghe circostanze di lavoro.
M.PROBABILE	4	L'evento si verifica nella maggior parte dei casi, e si sono verificati infortuni in azienda o in aziende similari per analoghe condizioni di lavoro.

3) valutazione finale dell' entità del **RISCHIO** in base alla combinazione dei due precedenti fattori e mediante l'utilizzo della seguente **MATRICE** di valutazione, ottenuta a partire dalle curve Iso-Rischio.

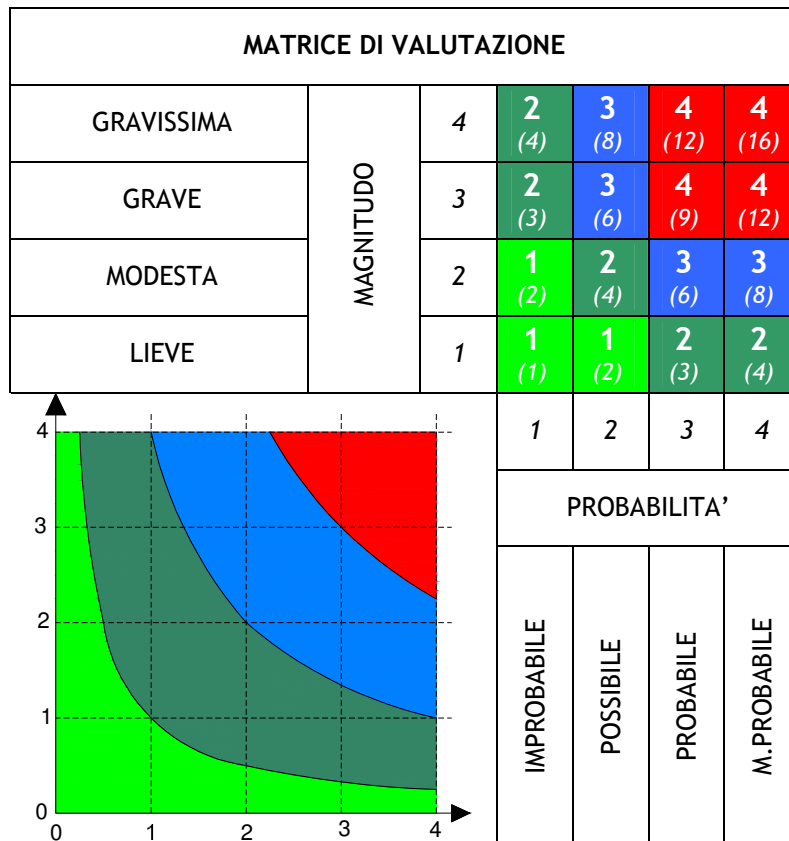

Dalla combinazione dei due fattori precedenti (PROBABILITA' e MAGNITUDO) viene ricavata, come indicato nella Matrice di valutazione sopra riportata, l'*Entità del RISCHIO*, con la seguente gradualità:

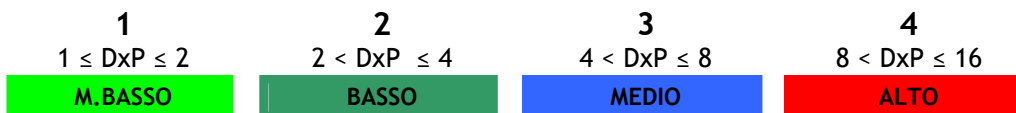

AZIONI DA INTRAPRENDERE IN FUNZIONE DEL RISCHIO

In funzione dell' entità del RISCHIO, valutato mediante l'utilizzo della matrice già illustrata, e dei singoli valori della Probabilità e della Magnitudo (necessari per la corretta individuazione delle misure di prevenzione e protezione, come indicato nella figura seguente), sono state previste le azioni necessarie.

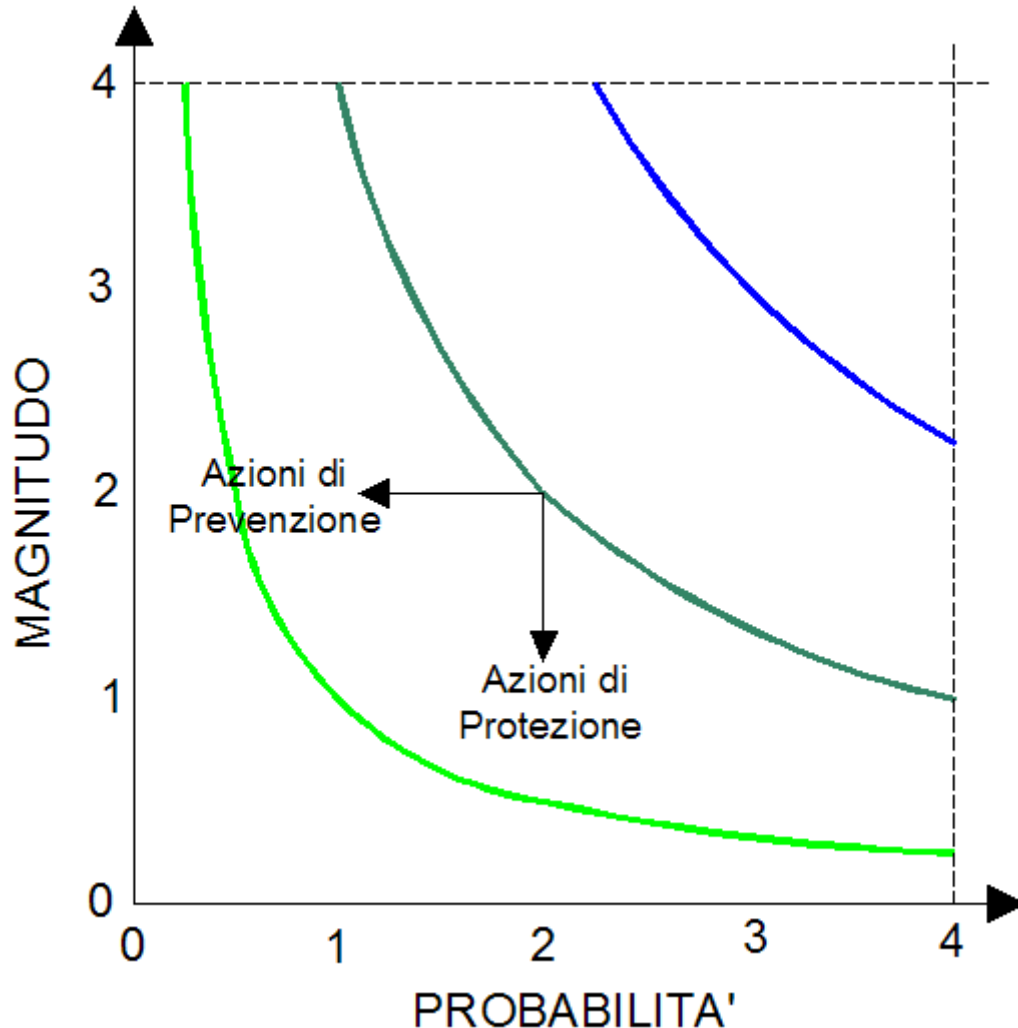

Curve Iso-Rischio ed azioni di prevenzione e protezione

Per ogni pericolo individuato sono stati sempre riportati, oltre alla Entità del Rischio i valori della Probabilità e della Magnitudo, in modo da poter individuare le azioni più idonee da intraprendere. Le osservazioni compiute vengono confrontate con criteri stabiliti al fine di garantire la sicurezza e la Salute in base a:

- ☞ norme legali Nazionali ed Internazionali;
- ☞ norme di buona tecnica;
- ☞ norme ed orientamenti pubblicati.

Principi gerarchici della prevenzione dei rischi:

1. eliminazione dei rischi;
2. sostituire ciò che è pericoloso con ciò che non è pericoloso o lo è meno;
3. combattere i rischi alla fonte;
4. applicare provvedimenti collettivi di protezione piuttosto che individuali;
5. adeguarsi al progresso tecnico ed ai cambiamenti nel campo dell'informazione;
6. cercare di garantire un miglioramento del livello di protezione.

Sezione 4 - OBBLIGHI e MISURE GENERALI DI TUTELA

OBBLIGHI

COMMITTENTE O RESPONSABILE DEI LAVORI

(Art. 90 D.Lgs. 81/08)

Nella fase di progettazione dell'opera, ed in particolare al momento delle scelte tecniche, nell'esecuzione del progetto e nell'organizzazione delle operazioni di cantiere, dovrà attenersi ai principi e alle misure generali di tutela di cui all'*articolo 15 del D.Lgs. 81/08*, in particolare:

a) al momento delle scelte architettoniche, tecniche ed organizzative, onde pianificare i vari lavori o fasi di lavoro che si svolgeranno simultaneamente o successivamente;

b) all'atto della previsione della durata di realizzazione di questi vari lavori o fasi di lavoro.

Per i lavori pubblici l'attuazione di quanto indicato avviene nel rispetto dei compiti attribuiti al responsabile del procedimento e al progettista.

Nella fase della progettazione dell'opera, dovrà prendere in considerazione i documenti redatti dal Coordinatore per la progettazione (indicati all'*articolo 91 del D.Lgs. 81/08*)

Nei cantieri in cui è prevista la **presenza di più imprese esecutrici**, anche non contemporanea, il committente, anche nei casi di coincidenza con l'impresa esecutrice, o il responsabile dei lavori, contestualmente all'affidamento dell'incarico di progettazione, **dovrà designare il coordinatore per la progettazione** e, prima dell'affidamento dei lavori, **dovrà designare il coordinatore per l'esecuzione dei lavori**, in possesso dei requisiti di cui all'*articolo 98 del D.Lgs. 81/08*.

Gli stessi obblighi riportati nel punto precedente applicano anche nel caso in cui, dopo l'affidamento dei lavori a un'unica impresa, l'esecuzione dei lavori o di parte di essi sia affidata a una o più imprese.

Il committente o il responsabile dei lavori **dovrà comunicare** alle imprese affidatarie e ai lavoratori autonomi **il nominativo del coordinatore per la progettazione e quello del coordinatore per l'esecuzione dei lavori**. Tali nominativi sono indicati nel cartello di cantiere.

Il committente o il responsabile dei lavori, anche nel caso di affidamento dei lavori ad un'unica impresa:

☛ dovrà **verificare l'idoneità tecnico-professionale delle imprese affidatarie, delle imprese esecutrici e dei lavoratori autonomi** in relazione alle funzioni o ai lavori da affidare, con le modalità di cui all'*ALLEGATO XVII*. Nei cantieri la cui entità presunta è inferiore a 200 uomini-giorno e i cui lavori non comportano rischi particolari di cui all'allegato XI il requisito di cui al periodo che precede si considera soddisfatto mediante presentazione da parte dell'impresa e dei lavoratori autonomi del certificato di iscrizione alla Camera di commercio, industria e artigianato e del documento unico di regolarità contributiva, corredato da autocertificazione in ordine al possesso degli altri requisiti previsti dall'*ALLEGATO XVII*;

☛ dovrà **chiedere alle imprese esecutrici una dichiarazione dell'organico medio annuo**, distinto per qualifica, corredata dagli estremi delle denunce dei lavoratori effettuate all'Istituto nazionale della previdenza sociale (INPS), all'Istituto nazionale assicurazione infortuni sul lavoro (INAIL) e alle casse edili, nonché una dichiarazione relativa al contratto collettivo stipulato dalle organizzazioni sindacali comparativamente più rappresentative, applicato ai lavoratori dipendenti. Nei cantieri la cui entità presunta è inferiore a 200 uomini-giorno e i cui lavori non comportano rischi particolari di cui all'allegato XI il requisito di cui al periodo che precede si considera soddisfatto mediante presentazione da parte delle imprese del documento unico di regolarità contributiva fatto salvo quanto previsto dall'articolo 16-bis, comma 10, del decreto-legge 29 novembre 2008, n. 185, convertito, con modificazioni, dalla legge 28 gennaio 2009, n. 2 e dell'autocertificazione relativa al contratto collettivo applicato;

☛ dovrà **trasmettere all'amministrazione concedente**, prima dell'inizio dei lavori oggetto del permesso di costruire o della denuncia di inizio attività, copia della notifica preliminare di cui all'articolo 99, il documento

unico di regolarità contributiva delle imprese e dei lavoratori autonomi, fatto salvo quanto previsto dall'articolo 16-bis, comma 10, del decreto-legge 29 novembre 2008, n. 185, convertito, con modificazioni, dalla legge 28 gennaio 2009, n. 2, e una dichiarazione attestante l'avvenuta verifica della ulteriore documentazione di cui ai due punti precedenti.

COORDINATORE PER LA PROGETTAZIONE

(Art. 91 D.Lgs. 81/08)

Durante la progettazione dell'opera e comunque prima della richiesta di presentazione delle offerte, il coordinatore per la progettazione dovrà:

- ✚ **redigere il piano di sicurezza e di coordinamento** di cui all'articolo 100, comma 1, i cui contenuti sono dettagliatamente specificati nell' ALLEGATO XV;
- ✚ **predispone un fascicolo adattato alle caratteristiche dell'opera**, i cui contenuti sono definiti all' ALLEGATO XVI, contenente le informazioni utili ai fini della prevenzione e della protezione dai rischi cui sono esposti i lavoratori, tenendo conto delle specifiche norme di buona tecnica e dell'allegato II al documento UE 26 maggio 1993. Il fascicolo non è predisposto nel caso di lavori di manutenzione ordinaria di cui all'articolo 3, comma 1, lettera a) del testo unico delle disposizioni legislative e regolamentari in materia di edilizia, di cui al decreto del Presidente della Repubblica 6 giugno 2001, n. 380. Il fascicolo verrà preso in considerazione all'atto di eventuali lavori successivi sull'opera.

COORDINATORE PER L'ESECUZIONE DEI LAVORI

(Art. 92 D.Lgs. 81/08)

Durante la realizzazione dell'opera oggetto del presente PSC, come indicato *all' art. 92 del D.Lgs. 81/08*, il coordinatore per l'esecuzione dei lavori dovrà:

- ✚ **verificare**, con opportune azioni di coordinamento e controllo, **l' applicazione**, da parte delle imprese esecutrici e dei lavoratori autonomi, **delle disposizioni loro pertinenti contenute nel PSC** di cui all'articolo 100, ove previsto, e la corretta applicazione delle relative procedure di lavoro.
- ✚ **verificare l'idoneità del POS**, da considerare come piano complementare di dettaglio del PSC, assicurandone la coerenza con quest'ultimo, ove previsto, adeguando il PSC e il fascicolo di cui all'articolo 91, comma 1, lettera b) in relazione all'evoluzione dei lavori ed alle eventuali modifiche intervenute, valutando le proposte delle imprese esecutrici dirette a migliorare la sicurezza in cantiere, verifica che le imprese esecutrici adeguino, se necessario, i rispettivi piani operativi di sicurezza;
- ✚ **organizzare tra i datori di lavoro**, ivi compresi i lavoratori autonomi, **la cooperazione ed il coordinamento delle attività nonché la loro reciproca informazione**;
- ✚ **verificare l'attuazione di quanto previsto negli accordi tra le parti sociali** al fine di realizzare il coordinamento tra i rappresentanti della sicurezza finalizzato al miglioramento della sicurezza in cantiere;
- ✚ **segnalare** al committente o al responsabile dei lavori, previa contestazione scritta alle imprese e ai lavoratori autonomi interessati, **le inosservanze alle disposizioni degli articoli 94, 95 e 96 e 97, comma 1, e alle prescrizioni del PSC** di cui all'art. 100 del D.Lgs. 81 (ove previsto), e propone la sospensione dei lavori, l'allontanamento delle imprese o dei lavoratori autonomi dal cantiere, o la risoluzione del contratto. *(Nel caso in cui il committente o il responsabile dei lavori non adotti alcun provvedimento in merito alla segnalazione, senza fornire idonea motivazione, il coordinatore per l'esecuzione dà comunicazione dell'inadempienza alla azienda unità sanitaria locale e alla direzione provinciale del lavoro territorialmente competente);*
- ✚ **sospendere**, in caso di pericolo grave e imminente, direttamente riscontrato, le singole lavorazioni fino alla verifica degli avvenuti adeguamenti effettuati dalle imprese interessate.

Nota: Nei casi di cui all'articolo 90, comma 5, del D.Lgs. 81/08 (cioè allorchè la esecuzione dei lavori o di parte di essi venga affidata a più imprese), il coordinatore per l'esecuzione, oltre a svolgere i compiti di cui al comma 1, dovrà redigere il piano di sicurezza e di coordinamento e predisporre il fascicolo, di cui all'articolo 91, comma 1, lettere a) e b), fermo restando quanto previsto al secondo periodo della medesima lettera b).

LAVORATORI AUTONOMI

(Art. 94 D.Lgs. 81/08)

I lavoratori autonomi che esercitano la propria attività nei cantieri, fermo restando gli obblighi previsto dal D.Lgs. 81/08, dovranno adeguarsi alle indicazioni fornite dal coordinatore per l'esecuzione dei lavori, ai fini della sicurezza.

DATORI DI LAVORO, DIRIGENTI E PREPOSTI DELLE IMPRESE ESECUTRICI

(Art. 96 D.Lgs. 81/08)

I datori di lavoro delle imprese affidatarie e delle imprese esecutrici, anche nel caso in cui nel cantiere operi un' unica impresa, anche familiare o con meno di dieci addetti dovranno:

- ☛ **adottare le misure conformi alle prescrizioni di sicurezza e di salute** per la logistica di cantiere e per i servizi igienico-assistenziali a disposizione dei lavoratori, come indicate nell' **Allegato XIII** del D.Lgs. 81/08;
- ☛ **predisporre l'accesso e la recinzione del cantiere** con modalità chiaramente visibili e individuabili;
- ☛ **curare la disposizione o l'accatastamento di materiali o attrezzature** in modo da evitarne il crollo o il ribaltamento;
- ☛ **curare la protezione dei lavoratori contro le influenze atmosferiche** che possono compromettere la loro sicurezza e la loro salute;
- ☛ **curare le condizioni di rimozione dei materiali pericolosi**, previo, se del caso, coordinamento con il committente o il responsabile dei lavori;
- ☛ **curare che lo stoccaggio e l'evacuazione dei detriti e delle macerie** avvengano correttamente;
- ☛ **redigere il POS (Piano Operativo di Sicurezza)** di cui all'articolo 89, comma 1, lettera h) del D.Lgs. 81/08 *(Il POS non va redatto in caso di mere forniture di materiali o attrezzature. In tali casi trovano comunque applicazione le disposizioni di cui all'articolo 26 del D.Lgs. 81/08).*

L' accettazione da parte di ciascun datore di lavoro delle imprese del piano di sicurezza e di coordinamento di cui all'articolo 100 nonché la redazione del piano operativo di sicurezza costituiscono, limitatamente al singolo cantiere interessato, adempimento alle disposizioni di cui all'articolo 17 comma 1 lettera a), all'articolo 26 commi 1 lettera b), 2, 3 e 5, e all'articolo 29 comma 3.

DATORE DI LAVORO DELL' IMPRESA AFFIDATARIA

(Art. 97 D.Lgs. 81/08)

Il datore di lavoro dell'impresa affidataria, oltre agli obblighi previsti dall'art. 96 e sopra riportati, dovrà :

- ☛ **verificare le condizioni di sicurezza dei lavori affidati e l'applicazione delle disposizioni e delle prescrizioni del PSC.**

Il datore di lavoro dell'impresa affidataria dovrà, inoltre:

- ☛ **coordinare gli interventi di cui agli articoli 95 e 96;**
- ☛ **verificare la congruenza dei POS delle imprese esecutrici rispetto al proprio, prima della trasmissione dei suddetti piani operativi di sicurezza al coordinatore per l'esecuzione.**

In relazione ai lavori affidati in subappalto, ove gli apprestamenti, gli impianti e le altre attività di cui al punto 4 dell'allegato XV siano effettuati dalle imprese esecutrici, l'impresa affidataria dovrà corrispondere ad esse senza alcun ribasso i relativi oneri della sicurezza.

Per lo svolgimento delle attività di cui all' articolo 97 del D.Lgs. 81/08, il datore di lavoro dell'impresa affidataria, i dirigenti e i preposti devono essere in possesso di adeguata formazione.

LAVORATORI (Art. 20 D.Lgs. 81/08)

Ogni lavoratore, come indicato nell'*art. 20 del D.Lgs. 81/08*, deve prendersi cura della propria salute e sicurezza e di quella delle altre persone presenti sul cantiere, su cui ricadono gli effetti delle sue azioni o omissioni, conformemente alla sua formazione, alle istruzioni e ai mezzi forniti dal datore di lavoro.

I lavoratori devono in particolare:

- ☞ contribuire all'adempimento degli obblighi previsti a tutela della salute e sicurezza sui luoghi di lavoro;
- ☞ osservare le disposizioni e le istruzioni impartite dal datore di lavoro, dai dirigenti e dai preposti, e dal responsabile per l'esecuzione dei lavori ai fini della protezione collettiva ed individuale;
- ☞ utilizzare correttamente le attrezzature di lavoro, le sostanze e i preparati pericolosi, i mezzi di trasporto e, nonché i dispositivi di sicurezza;
- ☞ utilizzare in modo appropriato i dispositivi di protezione messi a loro disposizione;
- ☞ segnalare immediatamente al capocantiere o al responsabile per l'esecuzione dei lavori le deficienze dei mezzi e dei dispositivi, nonché qualsiasi eventuale condizione di pericolo di cui vengano a conoscenza, adoperandosi direttamente, in caso di urgenza, nell'ambito delle proprie competenze e possibilità e fatto salvo l'obbligo di cui al punto successivo per eliminare o ridurre le situazioni di pericolo grave e incombente, dandone notizia al rappresentante dei lavoratori per la sicurezza;
- ☞ non rimuovere o modificare senza autorizzazione i dispositivi di sicurezza o di segnalazione o di controllo;
- ☞ non compiere di propria iniziativa operazioni o manovre che non sono di loro competenza ovvero che possono compromettere la sicurezza propria o di altri lavoratori;
- ☞ partecipare ai programmi di formazione e di addestramento organizzati dal datore di lavoro;
- ☞ Esporre apposita tessera di riconoscimento, corredata di fotografia, contenente le generalità del lavoratore e l'indicazione del datore di lavoro.

MISURE GENERALI DI TUTELA

Come indicato nell'*articolo 95 del D.Lgs. 81/08*, durante l'esecuzione dell'opera, i datori di lavoro delle Imprese esecutrici dovranno osservare le misure generali di tutela di cui all'articolo 15 dello stesso D.Lgs. 81/08 e dovranno curare, ciascuno per la parte di competenza, in particolare:

- ☞ il mantenimento del cantiere in condizioni ordinate e di soddisfacente salubrità;
- ☞ la scelta dell'ubicazione di posti di lavoro tenendo conto delle condizioni di accesso a tali posti, definendo vie o zone di spostamento o di circolazione;
- ☞ le condizioni di movimentazione dei vari materiali;
- ☞ la manutenzione, il controllo prima dell'entrata in servizio e il controllo periodico degli apprestamenti, delle attrezzature di lavoro, degli impianti e dei dispositivi al fine di eliminare i difetti che possono pregiudicare la sicurezza e la salute dei lavoratori;
- ☞ la delimitazione e l'allestimento delle zone di stoccaggio e di deposito dei vari materiali, in particolare quando si tratta di materie e di sostanze pericolose;
- ☞ l'adeguamento, in funzione dell'evoluzione del cantiere, della durata effettiva da attribuire ai vari tipi di lavoro o fasi di lavoro;
- ☞ la cooperazione e il coordinamento tra datori di lavoro e lavoratori autonomi;
- ☞ le interazioni con le attività che avvengono sul luogo, all'interno o in prossimità del cantiere.

MISURE GENERALI DA ADOTTARE PER L'UTILIZZO DELLE ATTREZZATURE

CONFORMITA' NORMATIVA

Come previsto dall'art. 70 del D.Lgs. 81/08 il Datore di lavoro dell'Impresa esecutrice dovrà assicurare che:

- Le attrezzature di lavoro che verranno messe a disposizione dei lavoratori dovranno essere conformi alle specifiche disposizioni legislative e regolamentari di recepimento delle direttive comunitarie di prodotto.
- Le attrezzature di lavoro costruite in assenza di disposizioni legislative e regolamentari di cui al punto precedente, e quelle messe a disposizione dei lavoratori antecedentemente all'emanazione di norme legislative e regolamentari di recepimento delle direttive comunitarie di prodotto, dovranno essere conformi ai requisiti generali di sicurezza di cui all' *ALLEGATO V del D.Lgs. 81/08*.

Nota: Potranno essere considerate conformi le attrezzature di lavoro costruite secondo le prescrizioni dei decreti ministeriali adottati ai sensi dell'articolo 395 del decreto Presidente della Repubblica 27 aprile 1955, n. 547, ovvero dell'articolo 28 del decreto legislativo 19 settembre 1994, n. 626.

MODALITA' D'USO DELLE ATTREZZATURE

Per l'uso in sicurezza di macchine e attrezzature si farà riferimento a:

- Manuali di uso e manutenzione
- Shede delle attività lavorative allegate al presente piano

MANUTENZIONE ATTREZZATURE

La **manutenzione** :

- Dovrà essere effettuata secondo i programmi previsti dal costruttore e dalle norme di buona tecnica
- Dovrà essere registrata su apposito registro a disposizione in cantiere

UTILIZZO DI ATTREZZATURE DEL COMMITTENTE O DI ALTRE DITTE

Ogni impresa o lavoratore autonomo dovrà utilizzare la propria attrezzatura. Qualora si rendesse necessario l'utilizzo di attrezzature, presenti in cantiere, ma di proprietà di altre imprese o lavoratori autonomi, sarà attestata la consegna della stessa mediante un modulo di comodato gratuito.

L'impresa esecutrice verificherà prima dell'inizio dei lavori la conformità degli stessi e provvederà affinché gli stessi vengano mantenuti in scrupoloso stato di funzionamento durante tutto il periodo di lavoro. Nel caso si notassero dei malfunzionamenti o dei guasti si avvertirà immediatamente il committente per organizzare le necessarie riparazioni.

DISPOSITIVI DI PROTEZIONE INDIVIDUALE (DPI)

Saranno utilizzati idonei DPI marcati “CE”, al fine di ridurre i rischi di danni diretti alla salute dei lavoratori derivanti dalle attività effettuate in cantiere e durante l’uso di macchine e mezzi; in particolare i rischi sono legati a:

- ☛ le aree di lavoro e transito del cantiere;
- ☛ l’ambiente di lavoro (atmosfera, luce, temperatura, etc);
- ☛ le superfici dei materiali utilizzati e/o movimentati;
- ☛ l’utilizzo dei mezzi di lavoro manuali da cantiere;
- ☛ l’utilizzo delle macchine e dei mezzi da cantiere;
- ☛ lo svolgimento delle attività lavorative;
- ☛ le lavorazioni effettuate in quota;
- ☛ l’errata manutenzione delle macchine e dei mezzi;
- ☛ la mancata protezione (fissa o mobile) dei mezzi e dei macchinari;
- ☛ l’uso di sostanze tossiche e nocive;
- ☛ l’elettrocuzione ed abrasioni varie.



Nel processo di analisi, scelta ed acquisto di DPI da utilizzare nel cantiere sarà verificata l’adeguatezza alla fasi lavorative a cui sono destinati, il grado di protezione, le possibili interferenze con le fasi di cantiere e la coesistenza di rischi simultanei.

I DPI sono personali e quindi saranno adatti alle caratteristiche anatomiche dei lavoratori che li utilizzeranno

Dopo l’acquisto dei dispositivi i lavoratori saranno adeguatamente informati e formati circa la necessità e le procedure per il corretto uso dei DPI.

Si effettueranno verifiche relative all’uso corretto dei DPI da parte del personale interessato, rilevando eventuali problemi nell’utilizzazione: non saranno ammesse eccezioni laddove l’utilizzo sia stato definito come obbligatorio.

Sarà assicurata l’efficienza e l’igiene dei DPI mediante adeguata manutenzione, riparazione o sostituzione; inoltre, saranno predisposti luoghi adeguati per la conservazione ordinata, igienica e sicura dei DPI.

In caso di saldature, gli addetti devono essere obbligatoriamente dotati degli schermi facciali e delle protezioni del corpo onde evitare il contatto con le scintille o il danneggiamento della retina dell’occhio.

ESPOSIZIONE AL RUMORE

Ai sensi dell’art. 190 del D.Lgs. 81/08, dovrà essere valutato il rumore durante le effettive attività lavorative , prendendo in considerazione in particolare:

- ☛ Il livello, il tipo e la durata dell’esposizione, ivi inclusa ogni esposizione a rumore impulsivo
- ☛ I valori limite di esposizione ed i valori di azione di cui all’art. 188 del D.Lgs. 81/08
- ☛ Tutti gli effetti sulla salute e sulla sicurezza dei lavoratori particolarmente sensibili al rumore
- ☛ Gli effetti sulla salute e sicurezza dei lavoratori derivanti dalle interazioni tra rumore e sostanze ototossiche connesse all’attività svolta e fra rumore e vibrazioni, seguendo attentamente l’orientamento della letteratura scientifica e sanitaria ed i suggerimenti del medico competente
- ☛ Le informazioni sull’emissione di rumore fornite dai costruttori delle attrezzature impiegate, in conformità alle vigenti disposizioni in materia
- ☛ L’esistenza di attrezzature di lavoro alternative progettate per ridurre l’emissione di rumore;
- ☛ Il prolungamento del periodo di esposizione al rumore oltre l’orario di lavoro normale, in locali di cui e’ responsabile
- ☛ Le informazioni raccolte dalla sorveglianza sanitaria, comprese, per quanto possibile, quelle reperibili nella letteratura scientifica;
- ☛ La disponibilita' di dispositivi di protezione dell'udito con adeguate caratteristiche di attenuazione



CLASSI DI RISCHIO E RELATIVE MISURE DI PREVENZIONE

Fascia di appartenenza (Classi di Rischio)	Sintesi delle Misure di prevenzione (Per dettagli vedere le singole valutazioni)
Classe di Rischio 0 $L_{EX} \leq 80$ dB(A) $L_{picco} \leq 135$ dB(C)	Nessuna azione specifica (*)
Classe di Rischio 1 $80 < L_{EX} \leq 85$ dB(A) $135 < L_{picco} \leq 137$ dB(C)	<p>INFORMAZIONE E FORMAZIONE: formazione ed informazione in relazione ai rischi provenienti dall'esposizione al rumore</p> <p>DPI : messa a disposizione dei lavoratori dei dispositivi di protezione individuale dell'udito (art. 193 D.Lgs. 81/08, comma 1, lettera a)</p> <p>VISITE MEDICHE : solo su richiesta del lavoratore o qualora il medico competente ne confermi l'opportunità (art. 196, comma 2, D.Lgs. 81/08)</p>
Classe di Rischio 2 $85 < L_{EX} \leq 87$ dB(A) $137 < L_{picco} \leq 140$ dB(C)	<p>INFORMAZIONE E FORMAZIONE: formazione ed informazione in relazione ai rischi provenienti dall'esposizione al rumore; adeguata informazione e formazione sull'uso corretto delle attrezzature di lavoro in modo da ridurre al minimo la loro esposizione al rumore</p> <p>DPI : Scelta di DPI dell'udito che consentano di eliminare il rischio per l'udito o di ridurlo al minimo, previa consultazione dei lavoratori o dei loro rappresentanti (Art. 193, comma 1, lettera c, del D.Lgs. 81/08). Si esigerà che vengano indossati i dispositivi di protezione individuale dell'udito (art. 193 D.Lgs. 81/08, comma 1, lettera b)</p> <p>VISITE MEDICHE : Obbligatorie (art. 196, comma 1, D.Lgs. 81/08)</p> <p>MISURE TECNICHE ORGANIZZATIVE : Vedere distinta</p>
Classe di Rischio 3 $L_{EX} > 87$ dB(A) $L_{picco} > 140$ dB(C)	<p>INFORMAZIONE E FORMAZIONE: formazione ed informazione in relazione ai rischi provenienti dall'esposizione al rumore; adeguata informazione e formazione sull'uso corretto delle attrezzature di lavoro in modo da ridurre al minimo la loro esposizione al rumore</p> <p>DPI : Scelta di dispositivi di protezione individuale dell'udito che consentano di eliminare il rischio per l'udito o di ridurlo al minimo, previa consultazione dei lavoratori o dei loro rappresentanti (Art. 193, comma 1, lettera c, del D.Lgs. 81/08) Imposizione dell'obbligo di indossare DPI dell'udito in grado di abbassare l'esposizione al di sotto dei valori inferiori di azione salvo richiesta e concessione di deroga da parte dell'organo di vigilanza competente (art. 197 D.Lgs. 81/08)</p> <p>Verifica l'efficacia dei DPI e verifica che l'esposizione scenda al di sotto del valore inferiore di azione</p> <p>VISITE MEDICHE : Obbligatorie (art. 196, comma 1, D.Lgs. 81/08)</p> <p>MISURE TECNICHE ORGANIZZATIVE : Vedere distinta</p>

(*) Nel caso in cui il Livello di esposizione sia pari a 80 dB(A) verrà effettuata la Formazione ed informazione in relazione ai rischi provenienti dall'esposizione al rumore.

MISURE TECNICHE ORGANIZZATIVE

Per le Classi di Rischio 2 e 3, verranno applicate le seguenti misure tecniche ed organizzative volte a ridurre l'esposizione al rumore, come previsto :

- ☛ Segnalazione, mediante specifica cartellonistica, dei luoghi di lavoro dove i lavoratori possono essere esposti ad un rumore al di sopra dei valori superiori di azione, nonché. Dette aree saranno inoltre delimitate e l'accesso alle stesse sarà limitato.
- ☛ Adozione di altri metodi di lavoro che implicano una minore esposizione al rumore;
- ☛ Scelta di attrezzature di lavoro adeguate, tenuto conto del lavoro da svolgere, che emettano il minor rumore possibile, inclusa l'eventualità di rendere disponibili ai lavoratori attrezzature di lavoro conformi ai requisiti di cui al titolo III, il cui obiettivo o effetto è di limitare l'esposizione al rumore;
- ☛ Progettazione della struttura dei luoghi e dei posti di lavoro;
- ☛ Adozione di misure tecniche per il contenimento del rumore trasmesso per via aerea, quali schermature, involucri o rivestimenti realizzati con materiali fonoassorbenti;
- ☛ Adozione di misure tecniche per il contenimento del rumore strutturale, quali sistemi di smorzamento o di isolamento;
- ☛ Opportuni programmi di manutenzione delle attrezzature di lavoro, del luogo di lavoro e dei sistemi sul posto di lavoro;
- ☛ Riduzione del rumore mediante una migliore organizzazione del lavoro attraverso la limitazione della durata e dell'intensità dell'esposizione e l'adozione di orari di lavoro appropriati, con sufficienti periodi di riposo.

Nel caso in cui, data la natura dell'attività, il lavoratore benefici dell'utilizzo di locali di riposo messi a disposizione dal datore di lavoro, il rumore in questi locali sarà ridotto a un livello compatibile con il loro scopo e le loro condizioni di utilizzo

MOVIMENTAZIONE MANUALE DEI CARICHI

Per i lavoratori addetti alla movimentazione manuale dei carichi, dovranno essere valutate attentamente le condizioni di movimentazione e, con la metodologia del NIOSH (National Institute for Occupational Safety and Health), occorrerà calcolare sia i pesi limite raccomandati, sia gli indici di sollevamento. In funzione dei valori di questi ultimi dovranno essere determinate le misure di tutela.

Le valutazioni, effettuate dai datori di lavoro delle imprese esecutrici, dovranno essere allegare ai rispettivi POS.

SOSTANZE E PRODOTTI CHIMICI

ATTIVITA' INTERESSATE

Risultano interessate tutte le attività lavorative nelle quali vi sia la presenza di prodotti, originati da una reazione chimica voluta e controllata dall'uomo, potenzialmente pericolosi per l'uomo stesso.

Prima dell'attività

- ☞ tutte le lavorazioni devono essere precedute da una valutazione tesa ad evitare l'impiego di sostanze chimiche nocive e a sostituire ciò che è nocivo con ciò che non lo è o lo è meno;
- ☞ prima dell'impiego della specifica sostanza occorre consultare l'etichettatura e le istruzioni per l'uso al fine di applicare le misure di sicurezza più opportune (il significato dei simboli, le frasi di rischio ed i consigli di prudenza sono di seguito riportati);
- ☞ la quantità dell'agente chimico da impiegare deve essere ridotta al minimo richiesto dalla lavorazione;
- ☞ tutti i lavoratori addetti o comunque presenti devono essere adeguatamente informati e formati sulle modalità di deposito e di impiego delle sostanze, sui rischi per la salute connessi, sulle attività di prevenzione da porre in essere e sulle procedure anche di pronto soccorso da adottare in caso di emergenza.

Durante l'attività

- ☞ è fatto assoluto divieto di fumare, mangiare o bere sul posto di lavoro;
- ☞ è indispensabile indossare l'equipaggiamento idoneo (guanti, calzature, maschere per la protezione delle vie respiratorie, tute etc.) da adottarsi in funzioni degli specifici agenti chimici presenti.

Dopo l'attività

- ☞ tutti gli esposti devono seguire una scrupolosa igiene personale che deve comprendere anche il lavaggio delle mani, dei guanti, delle calzature e degli altri indumenti indossati;
- ☞ deve essere prestata una particolare attenzione alle modalità di smaltimento degli eventuali residui della lavorazione (es. contenitori usati).

PRONTO SOCCORSO E MISURE DI EMERGENZA

Al verificarsi di situazioni di allergie, intossicazioni e affezioni riconducibili all'utilizzo di agenti chimici è necessario condurre l'interessato al più vicino centro di Pronto Soccorso.

SORVEGLIANZA SANITARIA

Sono sottoposti a sorveglianza sanitaria, previo parere del medico competente, tutti i soggetti che utilizzano o che si possono trovare a contatto con agenti chimici considerati pericolosi in conformità alle indicazioni contenute nell'etichetta delle sostanze impiegate.

DISPOSITIVI DI PROTEZIONE INDIVIDUALE OBBLIGATORI

In funzione delle sostanze utilizzate, occorrerà indossare uno o più dei seguenti DPI marcati "CE" (o quelli indicati in modo specifico dalle procedure di sicurezza di dettaglio):

- ☞ guanti
- ☞ calzature
- ☞ occhiali protettivi
- ☞ indumenti protettivi adeguati
- ☞ maschere per la protezione delle vie respiratorie



RICONOSCIMENTO DELLE SOSTANZE PERICOLOSE NEI PRODOTTI CHIMICI



Le norme, discendenti dalla legge 29 maggio 1974, n. 256 concernente la “classificazione e disciplina dell’imballaggio e dell’etichettatura delle sostanze e dei preparati pericolosi”, impongono di riportare sulla confezione di tali sostanze determinati simboli e sigle e consentono, per gli oltre mille prodotti o sostanze per le quali tali indicazioni sono obbligatorie, di ottenere informazioni estremamente utili.

Analoghe informazioni sono riportate, in forma più esplicita, nella scheda tossicologica relativa al prodotto pericoloso che è fornita o può essere richiesta al fabbricante.

Prodotti non soggetti all’obbligo di etichettatura non sono considerati pericolosi.





Specie le informazioni deducibili dall’etichettatura non sono di immediata comprensione in quanto vengono date tramite simboli e sigle che si riferiscono ad una ben precisa e codificata “chiave” di lettura.

Al di là del nome della sostanza o del prodotto, che essendo un nome “chimico” dice ben poco all’utente, elementi preziosi sono forniti:

-  dal simbolo
-  dal richiamo a rischi specifici
-  dai consigli di prudenza.

I SIMBOLI

Sono stampati in nero su fondo **giallo-arancione** e sono i seguenti:

Simbolo	Significato	Pericoli e Precauzioni
	esplosivo (E): una bomba che esplode;	Pericolo: Questo simbolo indica prodotti che possono esplodere in determinate condizioni. Precauzioni: Evitare urti, attriti, scintille, calore.
	comburente (O): una fiamma sopra un cerchio;	Pericolo: Sostanze ossidanti che possono infiammare materiale combustibile o alimentare incendi già in atto rendendo più difficili le operazioni di spegnimento. Precauzioni: Tenere lontano da materiale combustibile.
	facilmente infiammabile (F): una fiamma;	Pericolo: Sostanze autoinfiammabili. Prodotti chimici infiammabili all'aria. Precauzioni: Conservare lontano da qualsiasi fonte di accensione. Pericolo: Prodotti chimici che a contatto con l'acqua formano rapidamente gas infiammabili. Precauzioni: Evitare il contatto con umidità o acqua Pericolo: Liquidi con punto di infiammabilità inferiore a 21°C. Precauzioni: Tenere lontano da fiamme libere, sorgenti di calore e scintille. Pericolo: Sostanze solide che si infiammano facilmente dopo breve contatto con fonti di accensione. Precauzioni: Conservare lontano da qualsiasi fonte di accensione
	tossico (T): un teschio su tibie incrociate;	Pericolo: Sostanze molto pericolose per la salute per inalazione, ingestione o contatto con la pelle, che possono anche causare morte. Possibilità di effetti irreversibili da esposizioni occasionali, ripetute o prolungate. Precauzioni: Evitare il contatto, inclusa l'inalazione di vapori e, in caso di malessere, consultare il medico.
	nocivo (Xn): una croce di Sant'Andrea;	Pericolo: Nocivo per inalazione, ingestione o contatto con la pelle. Possibilità di effetti irreversibili da esposizioni occasionali, ripetute o prolungate. Precauzioni: Evitare il contatto, inclusa l'inalazione di vapori e, in caso di malessere, consultare il medico
	corrosivo (C): la raffigurazione dell'azione corrosiva di un acido;	Pericolo: Prodotti chimici che per contatto distruggono sia tessuti viventi che attrezzature. Precauzioni: Non respirare i vapori ed evitare il contatto con la pelle, occhi ed indumenti.
	irritante (Xi): una croce di Sant'Andrea;	Pericolo: Questo simbolo indica sostanze che possono avere effetto irritante per pelle, occhi ed apparato respiratorio. Precauzioni: Non respirare i vapori ed evitare il contatto con pelle.
	altamente o estremamente infiammabile (F+): una fiamma;	Pericolo: Liquidi con punto di infiammabilità inferiore a 0°C e con punto di ebollizione/punto di inizio dell'ebollizione non superiore a 5°C. Precauzioni: Conservare lontano da qualsiasi fonte di accensione. Pericolo: Sostanze gassose infiammabili a contatto con l'aria a temperatura ambiente e pressione atmosferica. Precauzioni: Evitare la formazione di miscele aria-gas infiammabili e tenere lontano da fonti di accensione.
	altamente tossico o molto tossico (T+): un teschio su tibie	Pericolo: Sostanze estremamente pericolose per la salute per inalazione, ingestione o contatto con la pelle, che possono anche causare morte. Possibilità di effetti irreversibili da esposizioni occasionali, ripetute o prolungate.

	incrociate.	Precauzioni: Evitare il contatto, inclusa l'inalazione di vapori e, in caso di malessere, consultare il medico.
	Pericoloso per l'ambiente (N)	Pericolo: Sostanze nocive per l'ambiente acquatico (organismi acquatici, acque) e per l'ambiente terrestre (fauna, flora, atmosfera) o che a lungo termine hanno effetto dannoso. Precauzioni: Non disperdere nell'ambiente.

Sezione 5 - PACCHETTO DI MEDICAZIONE ED EMERGENZE

PACCHETTO DI MEDICAZIONE

Nel cantiere sarà presente almeno un **pacchetto di medicazione** contenente il seguente materiale :

- ☞ un tubetto di sapone in polvere;
- ☞ una bottiglia da gr. 250 di alcool denaturato;
- ☞ tre fiale da cc. 2 di alcool iodato all'1%;
- ☞ due fiale da cc. 2 di ammoniaca;
- ☞ un preparato antiustione;
- ☞ un rotolo di cerotto adesivo da m. 1 x cm. 2;
- ☞ due bende di garza idrofila da m. 5 x cm. 5 ed una da m. 5 x cm. 7;
- ☞ dieci buste da 5 compresse di garza idrofila sterilizzata da cm. 10 x 10;
- ☞ tre pacchetti da gr. 20 di cotone idrofilo;
- ☞ tre spille di sicurezza;
- ☞ un paio di forbici;
- ☞ istruzioni sul modo di usare i presidi suddetti e di prestare i primi soccorsi in attesa del medico.



Inoltre, dovranno essere presenti, ai sensi del decreto N. 388 del 15 Luglio 2003, i seguenti presidi non elencati precedentemente (contenuti nello stesso pacchetto di medicazione o in altro pacchetto):

- ☞ Guanti sterili monouso (2 paia)
- ☞ Flacone di soluzione cutanea di iodopovidone al 10% di iodio da 125 ml (1)
- ☞ Flacone di soluzione fisiologica (sodio cloruro 0,9%) da 250 ml (1)
- ☞ Compresse di garza sterile 18 x 40 in buste singole (1)
- ☞ Compresse di garza sterile 10 x 10 in buste singole (3)
- ☞ Pinzette da medicazione sterili monouso (1)
- ☞ Confezione di cotone idrofilo (1)
- ☞ Confezione di cerotti di varie misure pronti all'uso (1)
- ☞ Rotolo di cerotto alto cm 2,5 (1)
- ☞ Rotolo di benda orlata alta cm 10 (1)
- ☞ Un paio di forbici (1)
- ☞ Un laccio emostatico (1)
- ☞ Confezione di ghiaccio pronto uso (1)
- ☞ Sacchetti monouso per la raccolta di rifiuti sanitari (1)
- ☞ Istruzioni sul modo di usare i presidi suddetti e di prestare i primi soccorsi in attesa del servizio di emergenza.

PROCEDURE D'EMERGENZA

COMPITI E PROCEDURE GENERALI

Nel cantiere saranno sempre presenti gli addetti al pronto soccorso, alla prevenzione incendi ed alla evacuazione, come indicato nella sezione specifica "Anagrafica Impresa Esecutrice". In cantiere sarà esposta una tabella ben visibile riportante almeno i seguenti numeri telefonici:

- ☞ Vigili del Fuoco
- ☞ Pronto soccorso
- ☞ Ospedale

-  Vigili Urbani
-  Carabinieri
-  Polizia





In situazione di emergenza (incendio, infortunio, calamità) il lavoratore dovrà chiamare l'addetto all'emergenza che si attiverà secondo le indicazioni sotto riportate. Solo in assenza dell'addetto all'emergenza, il lavoratore potrà attivare la procedura sotto elencata

NUMERI UTILI



ENTE	CITTÀ	INDIRIZZO	N.ro TELEFONICO
Vigili del Fuoco	Via Cesare Beccaria, 31	Catania	0957248111
Ambulanza Misericordi			118
Pronto Soccorso (Garibaldi)	Via Palermo - P.zza Santa Maria di Gesù	Catania	0957594371
Pronto Soccorso (Cannizzaro)	Via Messina 829	Catania	09572622203
Polizia (Pronto Intervento)		Catania	113
Polizia Municipale	Via Veniero, 7	Catania	0955313333
Carabinieri (Pronto Intervento)			112

CHIAMATA SOCCORSI ESTERNI







In caso d'incendio

-  Chiamare i vigili del fuoco telefonando al 115.
-  Rispondere con calma alle domande dell'operatore dei vigili del fuoco che richiederà: **indirizzo e telefono dell'azienda, informazioni sull'incendio.**
-  Non interrompere la comunicazione finché non lo decide l'operatore.
-  Attendere i soccorsi esterni al di fuori dell'azienda.

In caso d'infortunio o malore

-  Chiamare il SOCCORSO PUBBLICO componendo il numero telefonico 118.
-  Rispondere con calma alle domande dell'operatore che richiederà: **cognome e nome, indirizzo, n. telefonico ed eventuale percorso per arrivarci, tipo di incidente: descrizione sintetica della situazione, numero dei feriti, ecc.**
-  Conclusa la telefonata, lasciare libero il telefono: potrebbe essere necessario richiamarvi.

REGOLE COMPORTAMENTALI

-  Seguire i consigli dell'operatore della Centrale Operativa 118.
-  Osservare bene quanto sta accadendo per poterlo riferire.
-  Prestare attenzione ad eventuali fonti di pericolo (rischio di incendio, ecc.).
-  Incoraggiare e rassicurare il paziente.
-  Inviare, se del caso, una persona ad attendere l'ambulanza in un luogo facilmente individuabile.
-  Assicurarsi che il percorso per l'accesso della lettiga sia libero da ostacoli.

Sezione 6 - SCELTE PROGETTUALI ED ORGANIZZATIVE

DESCRIZIONE DELL'OPERA

L'intervento prevede l'esecuzione di " Lavori afferenti la costruzione, manutenzione e riparazione di manufatti idraulici ed altre interventi sulla rete di distribuzione".

Trattasi di interventi generalmente programmabili, che verranno definiti in concomitanza alle autorizzazioni concesse dal comune.

I lavori consistono:

Interventi di formazione di nuove utenze;

Costruzione di brevi tratti di condotte per l'ampliamento della rete idrica;

Rialzo botole;

Scarifiche e tappetini.

Le opere da eseguire non faranno parte di un complesso unitario ma saranno indipendentemente fra di loro, site in località diverse e potranno differenziarsi per caratteristiche tecniche, dimensione, impegno esecutivo, ecc...

L'esecuzione dei singoli lavori e la loro successione nel tempo saranno precisati dalla D.L. al momento dei singoli ordini di servizio giornaliero, sulla base delle esigenze della SIDRA S.p.a

CONTESTO URBANISTICO DEL CANTIERE

CONFORMAZIONE E CARATTERISTICHE DEL TERRENO

I lavori in oggetto di affidamento sono relativi ad interventi di costruzione, manutenzione e riparazione di manufatti idraulici che prevedono in generale cantieri di lavoro della durata di 1 o 2 giorni lavorati.

In particolare, trattasi di cantieri ad aree di modesta superficie opportunamente identificate e delimitate " itineranti" nel territorio servito da SIDRA S.p.a. e di impossibile localizzazione a priori.

Inoltre, in conseguenza di quanto sopra esposto, il contesto ambientale può cambiare da cantiere a cantiere (interventi in zone densamente urbanizzata, in aperta campagna, su sedi stradali, ecc...

Le aree servite da SIDRA S.p.a. sono: Catania, San Gregorio di Catania, S. A. Lì Battiati, Tremestieri Etnea, San Giovanni La Punta e Gravina di Catania

OPERE AEREE O DI SOTTOSUOLO

ORGANIZZAZIONE DEGLI SPAZI NELL'AREA DI CANTIERE

DOTAZIONE DI SERVIZI

VARIE

Sezione 7 - CONTENUTI MINIMI DEI POS - COORDINAMENTO E CONTROLLO

CONTENUTI MINIMI DEI POS DELLE IMPRESE ESECUTRICI

All'inizio di ogni attività, le ditte appaltatrici dovranno presentare al Coordinatore in Fase di Esecuzione un proprio Piano Operativo di Sicurezza (**POS**) in ottemperanza al D. Lgs. 81/08.

Il **POS** é redatto a cura di ciascun datore di lavoro delle imprese esecutrici, ai sensi dell'articolo 17 del D.Lgs. 81/08, in riferimento al singolo cantiere interessato. Il POS deve considerarsi quale piano di dettaglio rispetto a quanto indicato nel presente Piano della Sicurezza e di Coordinamento.

Esso deve contenere almeno i seguenti elementi:

Dati identificativi dell' Impresa esecutrice

- il nominativo del datore di lavoro, gli indirizzi ed i riferimenti telefonici della sede legale e degli uffici di cantiere;
- la specifica attività e le singole lavorazioni svolte in cantiere dall'impresa esecutrice e dai lavoratori autonomi subaffidatari;
- i nominativi degli addetti al pronto soccorso, antincendio ed evacuazione dei lavoratori e, comunque, alla gestione delle emergenze in cantiere, del rappresentante dei lavoratori per la sicurezza, aziendale o territoriale, ove eletto o designato;
- il nominativo del medico competente (ove previsto);
- il nominativo del responsabile del servizio di prevenzione e protezione;
- i nominativi del direttore tecnico di cantiere e del capocantiere;
- il numero e le relative qualifiche dei lavoratori dipendenti dell'impresa esecutrice e dei lavoratori autonomi operanti in cantiere per conto della stessa impresa;

Indicazione delle specifiche MANSIONI, inerenti la sicurezza, svolte in cantiere da ogni figura nominata allo scopo dall'impresa esecutrice;

la descrizione dell'attività di cantiere, delle modalità organizzative e dei turni di lavoro;

l'elenco dei ponteggi, dei ponti su ruote a torre e di altre opere provvisorie di notevole importanza, delle macchine e degli impianti utilizzati nel cantiere;

l'elenco delle sostanze e preparati pericolosi utilizzati nel cantiere con le relative schede di sicurezza;

l'esito del rapporto di valutazione del rumore;

l'individuazione delle misure preventive e protettive, integrative rispetto a quelle contenute nel PSC, adottate in relazione ai rischi connessi alle proprie lavorazioni in cantiere;

le procedure complementari e di dettaglio, richieste dal PSC;

l'elenco dei dispositivi di protezione individuale forniti ai lavoratori occupati in cantiere;

la documentazione in merito all'informazione ed alla formazione fornite ai lavoratori occupati in cantiere.

Il **POS** dell'impresa affidataria dell'appalto deve inoltre contenere:

l'indicazione dei subappalti in termini di giornate lavorative e di numero di lavoratori impiegati in media nel cantiere.

La previsione delle date o delle fasi lavorative di inizio e fine di ciascun subappalto previsto.

AZIONI DI COORDINAMENTO

Dovranno essere realizzate le seguenti azioni di coordinamento, a cura del Coordinatore per l'esecuzione dei lavori:

- i rappresentanti per la sicurezza dei lavoratori delle imprese esecutrici saranno interpellati dal Coordinatore per l'esecuzione al fine di verificare l'attuazione di quanto previsto negli accordi tra le parti sociali al fine di realizzare il coordinamento tra gli stessi rappresentanti della sicurezza finalizzato al miglioramento della sicurezza in cantiere;
- ogniqualvolta l'andamento dei lavori lo richieda ed in particolare in occasione di fasi di lavoro critiche, il Coordinatore per l'esecuzione prenderà iniziative atte a stabilire la necessaria collaborazione fra i datori di lavoro, ivi compresi i lavoratori autonomi, nonché la loro reciproca informazione;
- prima dell'inizio dei lavori, il Coordinatore per l'esecuzione riunirà i responsabili dell'impresa affidataria e delle altre imprese esecutrici presenti ed illustrerà loro il contenuto del PSC e si accerterà della loro presa visione del PSC stesso, relativamente alle fasi lavorative di loro competenza;
- prima dell'inizio di fasi critiche di lavorazione, comportanti rischi particolari, le imprese esecutrici verranno riunite per chiarire i rispettivi ruoli e competenze.

AZIONI DI CONTROLLO

Saranno eseguiti, da parte del Coordinatore per l'esecuzione, periodici sopralluoghi sul cantiere tesi ad accertare la corretta applicazione del PSC. Per ciascun sopralluogo verrà redatto un verbale controfirmato dal direttore tecnico del cantiere o dal preposto. Copia del verbale sarà depositata nell'ufficio del cantiere. Nel verbale saranno incluse disposizioni di dettaglio, relative alla sicurezza, anche a parziale modifica ed integrazione del PSC.

In caso di accertamento di inosservanze alle disposizioni degli articoli 94, 95 e 96 del D.Lgs. 81/08 e alle prescrizioni del piano di cui all'articolo 100 dello stesso D.Lgs., il Coordinatore per l'esecuzione:

- dovrà segnalare al committente e al responsabile dei lavori, previa contestazione scritta alle imprese e ai lavoratori autonomi interessati, le inosservanze riscontrate, e dovrà proporre la sospensione dei lavori, l'allontanamento delle imprese o dei lavoratori autonomi dal cantiere, o la risoluzione del contratto. Nel caso in cui il committente o il responsabile dei lavori non adotti alcun provvedimento in merito alla segnalazione, senza fornire idonea motivazione, il coordinatore per l'esecuzione dà comunicazione dell'inadempienza alla azienda unità sanitaria locale e alla direzione provinciale del lavoro territorialmente competenti;

Se, nel corso del sopralluogo, il Coordinatore per l'esecuzione verificherà l'esistenza di una situazione di pericolo grave ed imminente, egli provvederà a:

- sospendere, in caso di pericolo grave e imminente, direttamente riscontrato, le singole lavorazioni fino alla verifica degli avvenuti adeguamenti effettuati dalle imprese interessate (art. 92, comma 1, lettera f), D.Lgs. 81/08)

Subito dopo ne darà comunicazione al datore di lavoro o ai suoi rappresentanti e redigerà apposito verbale. La sospensione della lavorazione dovrà essere mantenuta fino alla nulla osta del Coordinatore per l'esecuzione alla ripresa del lavoro, dopo avere constatato l'eliminazione della causa che l'ha determinata.

AGGIORNAMENTI DEI PIANI DI SICUREZZA

Gli aggiornamenti del PSC, a cura del Coordinatore per l'esecuzione, saranno effettuati in occasione di circostanze che modifichino sostanzialmente il contenuto del piano ed abbiano carattere generale e non specifico.

In caso di aggiornamento del PSC, il Coordinatore per l'esecuzione potrà chiedere alle imprese esecutrici l'aggiornamento del relativo POS. In occasione di revisioni del piano di sicurezza e coordinamento, il

Coordinatore per l'esecuzione prenderà le iniziative necessarie per informare i responsabili di tutte le imprese esecutrici, interessate dalle modifiche, sul contenuto delle modifiche apportate.

INTERFERENZE TRA LAVORAZIONI DI DIVERSE IMPRESE

Ai sensi del punto 2.3 dell' Allegato XV del D. Lgs. 81/08 (*"Il coordinatore per la progettazione effettua l'analisi delle interferenze tra le lavorazioni, anche quando sono dovute alle lavorazioni di una stessa impresa esecutrice o alla presenza di lavoratori autonomi, e predispone il cronoprogramma dei lavori"*) ed in riferimento alle interferenze tra le lavorazioni, il PSC contiene uno specifico allegato denominato "DIAGRAMMA DI GANTT E STUDIO DELLE INTERFERENZE" riportante le prescrizioni operative per lo sfasamento spaziale o temporale delle lavorazioni interferenti e le modalità di verifica del rispetto di tali prescrizioni; nel caso di rischi di interferenza non eliminabili, sono state indicate le misure preventive e protettive e gli eventuali dispositivi di protezione individuale aggiuntivi, atti a ridurre al minimo tali rischi.

I lavoratori addetti alle fasi interferenti dovranno essere informati adeguatamente mediante le previste azioni di coordinamento da parte del responsabile in fase di esecuzione.

USO COMUNE DI ATTREZZATURE E SERVIZI

Le misure di coordinamento relative all'uso comune di apprestamenti, attrezzature, infrastrutture, mezzi e servizi di protezione collettiva, sono state definite analizzando il loro uso comune da parte di più imprese e lavoratori autonomi.

In particolare:

- ☛ **impianti** quali gli impianti elettrici;
- ☛ **Infrastrutture** quali i servizi igienico - assistenziali, viabilità, ecc.
- ☛ **Attrezzature** quali la centrale di betonaggio, la gru e/o l'auto-gru, le macchine operatrici, ecc.
- ☛ **Mezzi e servizi di protezione collettiva** quali ponteggi, impalcati, segnaletica di sicurezza, avvisatori acustici, cassette di pronto soccorso, funzione di pronto soccorso, illuminazione di emergenza, estintori, funzione di gestione delle emergenze, ecc.
- ☛ **Mezzi logistici** (approvvigionamenti esterni di ferro lavorato e calcestruzzo preconfezionato).

La **regolamentazione** andrà fatta indicando, da parte della Impresa esecutrice:

- ☛ **il responsabile** della predisposizione dell'impianto/servizio con i relativi tempi;
- ☛ **le modalità e i vincoli per l'utilizzo** degli altri soggetti;
- ☛ **le modalità della verifica** nel tempo ed il relativo responsabile.

E' fatto, dunque, obbligo all'impresa esecutrice di indicare nel Piano Operativo di Sicurezza, in caso di subappalti, tutte le misure di dettaglio al fine di regolamentare in sicurezza l'utilizzo comune di tutte le attrezzature e servizi di cantiere, nonché di indicare le modalità previste per la relativa verifica.

Come previsto al punto 2.3.5. dell'Allegato XV del D.Lgs. 81/08, il coordinatore per l'esecuzione dei lavori integrerà il PSC con i nominativi delle imprese esecutrici e dei lavoratori autonomi tenuti ad attivare quanto previsto e, previa consultazione delle stesse imprese esecutrici e dei lavoratori autonomi interessati, indicherà la relativa cronologia di attuazione e le modalità di verifica.

STIMA DEI COSTI DELLA SICUREZZA

I costi della sicurezza, come risulta dall'allegato elaborato specifico, ammontano ad Euro € 7.632,50

Sezione 8 - QUADRO RIEPILOGATIVO DELLE LAVORAZIONI

ATTIVITA' LAVORATIVE E FASI DI LAVORO

Nella seguente tabella sono riportate le lavorazioni oggetto del presente Piano di Sicurezza, che sono state suddivise in ATTIVITA' LAVORATIVE (costituenti i diversi raggruppamenti omogenei) ed in FASI DI LAVORO.

ATTIVITÀ/GRUPPI	DESCRIZIONE
ATTIVITA' 1	ALLESTIMENTO CANTIERE
Fase 1	MONTAGGIO RECINZIONE DI CANTIERE

ATTIVITÀ/GRUPPI	DESCRIZIONE
ATTIVITA' 2	SCAVI E MOVIMENTI DI TERRA
Fase 1	SCAVI A SEZIONE OBBLIGATA CON MEZZI MECCANICI H INF. 1.50 m
Fase 2	SCAVI A SEZIONE OBBLIGATA CON MEZZI MECCANICI H SUP. 1.50 m
Fase 3	SBANCAMENTI
Fase 4	SCAVI ALL'INTERNO DI EDIFICI
Fase 5	SCAVO A SEZIONE RISTRETTA IN TERRENI ROCCIOSI
Fase 6	SCAVI MANUALI
Fase 7	PROSCIUGAMENTO SCAVI
Fase 8	SCAVO A SEZIONE OBBLIGATA CON MEZZI MECCANICI E A MANO
Fase 9	LAVORI ALL'INTERNO DI SCAVI PROFONDI
Fase 10	RINTERRI

ATTIVITÀ/GRUPPI	DESCRIZIONE
ATTIVITA' 3	DEMOLIZIONE TAGLI E RIMOZIONE
Fase 1	DEMOLIZIONE SOLAI
Fase 2	DEMOLIZIONE DI MASSETTI
Fase 3	DEMOLIZIONE IMPIANTI

ATTIVITÀ/GRUPPI	DESCRIZIONE
ATTIVITA' 4	OPERE STRADALI
Fase 1	TAGLIO MASSICCIATA STRADALE
Fase 2	FONDAZIONE STRADALE
Fase 3	VERNICIATURA SEGNALETICA STRADALE
Fase 4	FINITURA MANTO STRADALE
Fase 5	COMPATTAZIONE DI RILEVATI O FONDAZIONI STRADALI
Fase 6	POSA IN OPERA DI CONGLOMERATO BITUMINOSO
Fase 7	CORDOLI MARCIAPIEDI E CANALETTE
Fase 8	PAVIMENTAZIONE IN BASOLE

ATTIVITÀ/GRUPPI	DESCRIZIONE
ATTIVITA' 5	PAVIMENTAZIONE ESTERNE
Fase 1	PAVIMENTAZIONI ESTERNE
Fase 2	PAVIMENTAZIONI IN CUBETTI DI PORFIDO
Fase 3	RIMOZIONE DI PAVIMENTI
Fase 4	PAVIMENTAZIONE IN BASOLE

ATTIVITÀ/GRUPPI	DESCRIZIONE
ATTIVITA' 6	POSA TUBAZIONI
Fase 1	POSA IN OPERA DI TUBAZIONI IN ACCIAIO SALDATO
Fase 2	POSA TUBAZIONI GRANDI DIMENSIONI

ATTIVITÀ/GRUPPI	DESCRIZIONE
ATTIVITA' 7	POZZETTI, CHIUSINI, GRIGLIE E CANALETTE
Fase 1	POSA POZZETTI PREFABBRICATI
Fase 2	CORDOLI MARCIAPIEDI E CANALETTE

ATTIVITÀ/GRUPPI	DESCRIZIONE
ATTIVITA' 8	REALIZZAZIONE DI CONDOTTE DI ACQUA IN PRESSIONE
Fase 1	SCAVI A SEZIONE OBBLIGATA CON MEZZI MECCANICI H INF. 1.50 m
Fase 2	SCAVI A SEZIONE OBBLIGATA CON MEZZI MECCANICI H SUP. 1.50 m
Fase 3	POSA TUBAZIONI IN ACCIAIO SALDATO PER CONDOTTE DI ACQUA A PRESSIONE
Fase 4	POSA POZZETTI PREFABBRICATI

ATTIVITÀ/GRUPPI	DESCRIZIONE
ATTIVITA' 9	RILEVATI E RINTERRI
Fase 1	COMPATTAZIONE DI RILEVATI O FONDAZIONI STRADALI
Fase 2	FORMAZIONE DI RILEVATI

ATTIVITÀ/GRUPPI	DESCRIZIONE
ATTIVITA' 10	TRASPORTO A RIFIUTO
Fase 1	TRASPORTO DI MATERIALI NELL' AMBITO DEL CANTIERE
Fase 2	TRASPORTO A RIFIUTO
Fase 3	TRASPORTO MANUALE DI MATERIALE NELL'AMBITO DEL CANTIERE

ATTIVITÀ/GRUPPI	DESCRIZIONE
ATTIVITA' 11	OPERE DI RISTRUTTURAZIONE EDILE.
Fase 1	IMPERMEABILIZZAZIONE DI COPERURE
Fase 2	RIMOZIONE DI INTONACI
Fase 3	INTONACO TRADIZIONALE
Fase 4	PAVIMENTI
Fase 5	RIVESTIMENTI
Fase 6	RIMOZIONE DI PAVIMENTI
Fase 7	SMONTAGGIO TETTO IN LEGNO E TEGOLE
Fase 8	TINTEGGIATURE INTERNE
Fase 9	ESECUZIONE PITTURA ANTIRUGGINE

ATTIVITA' LAVORATIVE E LAVORATORI ADDETTI

Nella seguente tabella sono riportati i nominativi dei lavoratori addetti ai lavori oggetto del presente Piano di Sicurezza, che sono state suddivisi, come già indicato, in ATTIVITA' e FASI DI LAVORO.

ATTIVITA' LAVORATIVE E MACCHINE/ATTREZZATURE UTILIZZATE

Nella seguente tabella sono riportate le macchine/attrezzature utilizzate per le lavorazioni oggetto del presente Piano di Sicurezza, che sono state suddivise in ATTIVITA' E FASI DI LAVORO.

ATTIVITA' 1	ALLESTIMENTO CANTIERE	
FASE 1	MONTAGGIO RECINZIONE DI CANTIERE	
	ATTREZZATURA	Dettagli / Note
	ATTREZZI MANUALI DI USO COMUNE	Utensili manuali quali martelli, pinze, cazzuole, pale, ecc. Devono essere integri, di buona qualità ed idonei alle lavorazioni da effettuare; i manici devono essere correttamente fissati e non devono presentare incrinature o scheggiature in grado di produrre ferite.
	AUTOCARRO	Mezzo di trasporto di materiali in genere ed utilizzato per il carico e scarico di attrezzature, materiali edili, materiale di risulta delle lavorazioni, ecc. L'automezzo dovrà attenersi alle disposizioni relative alla viabilità di cantiere e dovrà essere accompagnato da un preposto dall'ingresso fino al sito di carico o scarico.
ATTIVITA' 2	SCAVI E MOVIEMNTI DI TERRA	
FASE 1	SCAVI A SEZIONE OBBLIGATA CON MEZZI MECCANICI H INF. 1.50 m	
	ATTREZZATURA	Dettagli / Note
	ATTREZZI MANUALI DI USO COMUNE	Utensili manuali quali martelli, pinze, cazzuole, pale, ecc. Devono essere integri, di buona qualità ed idonei alle lavorazioni da effettuare; i manici devono essere correttamente fissati e non devono presentare incrinature o scheggiature in grado di produrre ferite.
	AUTOCARRO	Mezzo di trasporto di materiali in genere ed utilizzato per il carico e scarico di attrezzature, materiali edili, materiale di risulta delle lavorazioni, ecc. L'automezzo dovrà attenersi alle disposizioni relative alla viabilità di cantiere e dovrà essere accompagnato da un preposto dall'ingresso fino al sito di carico o scarico.
	ESCAVATORE	Automezzo utilizzato per lo scavo di materiali di diversa natura, nell'ambito del cantiere.

FASE 2		SCAVI A SEZIONE OBBLIGATA CON MEZZI MECCANICI H SUP. 1.50 m
ATTREZZATURA		Dettagli / Note
AUTOCARRO		Mezzo di trasporto di materiali in genere ed utilizzato per il carico e scarico di attrezzature, materiali edili, materiale di risulta delle lavorazioni, ecc. L'automezzo dovrà attenersi alle disposizioni relative alla viabilità di cantiere e dovrà essere accompagnato da un preposto dall'ingresso fino al sito di carico o scarico.
ESCAVATORE		Automezzo utilizzato per lo scavo di materiali di diversa natura, nell'ambito del cantiere.

FASE 3		SBANCAMENTI
ATTREZZATURA		Dettagli / Note
AUTOCARRO		Mezzo di trasporto di materiali in genere ed utilizzato per il carico e scarico di attrezzature, materiali edili, materiale di risulta delle lavorazioni, ecc. L'automezzo dovrà attenersi alle disposizioni relative alla viabilità di cantiere e dovrà essere accompagnato da un preposto dall'ingresso fino al sito di carico o scarico.
ESCAVATORE		Automezzo utilizzato per lo scavo di materiali di diversa natura, nell'ambito del cantiere.

FASE 4		SCAVI ALL'INTERNO DI EDIFICI
ATTREZZATURA		Dettagli / Note
PICCONE		Attrezzatura manuale utilizzata per lavori diversi in cantiere.
MARTELLO PNEUMATICO	DEMOLITORE	Attrezzo a funzionamento pneumatico utilizzato per demolizioni di diversa natura.
PALA MECCANICA		Attrezzatura utilizzata per scavi e movimenti di terra in genere.
PALA		Attrezzo manuale utilizzato per scavi di piccola entità.

FASE 5		SCAVO A SEZIONE RISTRETTA IN TERRENI ROCCIOSI
ATTREZZATURA		Dettagli / Note
AUTOCARRO		Mezzo di trasporto di materiali in genere ed utilizzato per il carico e scarico di attrezzature, materiali edili, materiale di risulta delle lavorazioni, ecc. L'automezzo dovrà attenersi alle disposizioni relative alla viabilità di

	cantiere e dovrà essere accompagnato da un preposto dall'ingresso fino al sito di carico o scarico.
ESCAVATORE	Automezzo utilizzato per lo scavo di materiali di diversa natura, nell'ambito del cantiere.

FASE 6	SCAVI MANUALI	
---------------	----------------------	--

ATTREZZATURA		Dettagli / Note
PICCONE		Attrezzatura manuale utilizzata per lavori diversi in cantiere.
PALA		Atrezzo manuale utilizzato per scavi di piccola entità.
MARTELLO ELETTRICO	DEMOLITORE	Atrezzo ad alimentazione elettrica utilizzato per le piccole demolizioni di intonaco, calcestruzzo, ecc

FASE 7	PROSCIUGAMENTO SCAVI	
---------------	-----------------------------	--

ATTREZZATURA		Dettagli / Note
GRUPPO ELETTOGENO		Attrezzatura utilizzata per alimentazione elettrica in assenza fornitura di energia.
POMPA IDRICA		Pompa idrica utilizzata per interventi di diversa natura.

FASE 8	SCAVO A SEZIONE OBBLIGATA CON MEZZI MECCANICI E A MANO	
---------------	---	--

ATTREZZATURA		Dettagli / Note
AUTOCARRO		Mezzo di trasporto di materiali in genere ed utilizzato per il carico e scarico di attrezzature, materiali edili, materiale di risulta delle lavorazioni, ecc. L'automezzo dovrà attenersi alle disposizioni relative alla viabilità di cantiere e dovrà essere accompagnato da un preposto dall'ingresso fino al sito di carico o scarico.
ESCAVATORE		Automezzo utilizzato per lo scavo di materiali di diversa natura, nell'ambito del cantiere.

FASE 9	LAVORI ALL'INTERNO DI SCAVI PROFONDI	
---------------	---	--

ATTREZZATURA		Dettagli / Note

FASE 10	RINTERRI	
----------------	-----------------	--

ATTREZZATURA		Dettagli / Note
ATTREZZI MANUALI DI USO COMUNE		Utensili manuali quali martelli, pinze, cazzuole, pale, ecc. Devono essere integri, di buona qualità ed idonei alle lavorazioni da effettuare; i manici devono essere correttamente fissati e non devono presentare incrinature o scheggiature in grado di produrre ferite.

AUTOCARRO	Mezzo di trasporto di materiali in genere ed utilizzato per il carico e scarico di attrezzature, materiali edili, materiale di risulta delle lavorazioni, ecc. L'automezzo dovrà attenersi alle disposizioni relative alla viabilità di cantiere e dovrà essere accompagnato da un preposto dall'ingresso fino al sito di carico o scarico.
PALA MECCANICA	Attrezzatura utilizzata per scavi e movimenti di terra in genere.

ATTIVITA' 3	DEMOLIZIONE TAGLI E RIMOZIONE
--------------------	--------------------------------------

FASE 1	DEMOLIZIONE SOLAI	
	ATTREZZATURA	Dettagli / Note
	ATTREZZI MANUALI DI USO COMUNE	Utensili manuali quali martelli, pinze, cazzuole, pale, ecc. Devono essere integri, di buona qualità ed idonei alle lavorazioni da effettuare; i manici devono essere correttamente fissati e non devono presentare incrinature o scheggiature in grado di produrre ferite.
	MARTELLO ELETTRICO DEMOLITORE	Attrezzo ad alimentazione elettrica utilizzato per le piccole demolizioni di intonaco, calcestruzzo, ecc

FASE 2	DEMOLIZIONE DI MASSETTI	
	ATTREZZATURA	Dettagli / Note
	ATTREZZI MANUALI DI USO COMUNE	Utensili manuali quali martelli, pinze, cazzuole, pale, ecc. Devono essere integri, di buona qualità ed idonei alle lavorazioni da effettuare; i manici devono essere correttamente fissati e non devono presentare incrinature o scheggiature in grado di produrre ferite.
	MARTELLO ELETTRICO DEMOLITORE	Attrezzo ad alimentazione elettrica utilizzato per le piccole demolizioni di intonaco, calcestruzzo, ecc

FASE 3	DEMOLIZIONE IMPIANTI	
	ATTREZZATURA	Dettagli / Note
	ATTREZZI MANUALI DI USO COMUNE	Utensili manuali quali martelli, pinze, cazzuole, pale, ecc. Devono essere integri, di buona qualità ed idonei alle lavorazioni da effettuare; i manici devono essere correttamente fissati e non devono presentare incrinature o scheggiature in grado di produrre ferite.

ATTIVITA' 4		OPERE STRADALI	
FASE 1		TAGLIO MASSICCIATA STRADALE	
	ATTREZZATURA	Dettagli / Note	
	ATTREZZI MANUALI DI USO COMUNE	Utensili manuali quali martelli, pinze, cazzuole, pale, ecc. Devono essere integri, di buona qualità ed idonei alle lavorazioni da effettuare; i manici devono essere correttamente fissati e non devono presentare incrinature o scheggiature in grado di produrre ferite.	
	MARTELLO PNEUMATICO DEMOLITORE	Attrezzo a funzionamento pneumatico utilizzato per demolizioni di diversa natura.	
	TAGLIASFALTO A DISCO	Macchine utilizzata per il taglio dell'asfalto e dotata di regolazione della profondità di taglio per mezzo dell'abbassamento del disco.	
FASE 2		FONDAZIONE STRADALE	
	ATTREZZATURA	Dettagli / Note	
	AUTOCARRO	Mezzo di trasporto di materiali in genere ed utilizzato per il carico e scarico di attrezzature, materiali edili, materiale di risulta delle lavorazioni, ecc. L'automezzo dovrà attenersi alle disposizioni relative alla viabilità di cantiere e dovrà essere accompagnato da un preposto dall'ingresso fino al sito di carico o scarico.	
	PALA MECCANICA	Attrezzatura utilizzata per scavi e movimenti di terra in genere.	
FASE 3		VERNICIATURA SEGNALETICA STRADALE	
	ATTREZZATURA	Dettagli / Note	
	PISTOLA PER VERNICIATURA A SPRUZZO	Attrezzatura utilizzata per verniciature a spruzzo di diversa natura e su diversi materiali. La pericolosità dell'attrezzatura è soprattutto dovuta alle eventuali sostanze tossiche impiegate, nebulizzate e quasi sempre infiammabili	
	MACCHINA PER VERNICIATURA SEGNALETICA STRADALE	Attrezzatura specialistica mobile per la verniciatura di segnaletica orizzontale di strade in genere.	
	COMPRESSORE	Il compressore è una macchina pneumofora che innalza la pressione di un gas mediante l'impiego di energia meccanica.	
FASE 4		FINITURA MANTO STRADALE	

ATTREZZATURA	Dettagli / Note
ATTREZZI MANUALI DI USO COMUNE	Utensili manuali quali martelli, pinze, cazzuole, pale, ecc. Devono essere integri, di buona qualità ed idonei alle lavorazioni da effettuare; i manici devono essere correttamente fissati e non devono presentare incrinature o scheggiature in grado di produrre ferite.
FINITRICE PER ASFALTI	Macchina utilizzata per la finitura di asfalti in genere.
RULLO COMPRESSORE	Attrezzatura utilizzata per la compattazione di massicciate stradali e simili.

FASE 5	COMPATTAZIONE DI RILEVATI O FONDAZIONI STRADALI	
	ATTREZZATURA	Dettagli / Note
	ATTREZZI MANUALI DI USO COMUNE	Utensili manuali quali martelli, pinze, cazzuole, pale, ecc. Devono essere integri, di buona qualità ed idonei alle lavorazioni da effettuare; i manici devono essere correttamente fissati e non devono presentare incrinature o scheggiature in grado di produrre ferite.
	PALA MECCANICA	Attrezzatura utilizzata per scavi e movimenti di terra in genere.
	RULLO COMPRESSORE	Attrezzatura utilizzata per la compattazione di massicciate stradali e simili.

FASE 6	POSA IN OPERA DI CONGLOMERATO BITUMINOSO	
	ATTREZZATURA	Dettagli / Note
	ATTREZZI MANUALI DI USO COMUNE	Utensili manuali quali martelli, pinze, cazzuole, pale, ecc. Devono essere integri, di buona qualità ed idonei alle lavorazioni da effettuare; i manici devono essere correttamente fissati e non devono presentare incrinature o scheggiature in grado di produrre ferite.
	FINITRICE PER ASFALTI	Macchina utilizzata per la finitura di asfalti in genere.
	RULLO COMPRESSORE	Attrezzatura utilizzata per la compattazione di massicciate stradali e simili.
	AUTOCARRO CON MACCHINA SPRUZZA EMULSIONE BITUMINOSA	Autocarro speciale equipaggiato con macchina per spruzzare emulsione bituminosa.

FASE 7	CORDOLI MARCIAPIEDI E CANALETTE	
	ATTREZZATURA	Dettagli / Note
	ATTREZZI MANUALI DI USO COMUNE	Utensili manuali quali martelli, pinze, cazzuole, pale, ecc. Devono essere integri,

	di buona qualità ed idonei alle lavorazioni da effettuare; i manici devono essere correttamente fissati e non devono presentare incrinature o scheggiature in grado di produrre ferite.
PICCONE	Attrezzatura manuale utilizzata per lavori diversi in cantiere.
PALA	Attrezzo manuale utilizzato per scavi di piccola entità.
COMPATTATORE A PIATTO VIBRANTE	Attrezzatura utilizzata per la compattazione di materiale di diversa natura.

FASE 8	PAVIMENTAZIONE IN BASOLE	
	ATTREZZATURA	Dettagli / Note
	ATTREZZI MANUALI DI USO COMUNE	Utensili manuali quali martelli, pinze, cazzuole, pale, ecc. Devono essere integri, di buona qualità ed idonei alle lavorazioni da effettuare; i manici devono essere correttamente fissati e non devono presentare incrinature o scheggiature in grado di produrre ferite.
	CARRIOLA	Attrezzo manuale utilizzato per il trasporto di materiale.
	SEGA CIRCOLARE	Attrezzatura utilizzata per il taglio di materiali diversi.
	AUTOCARRO CON CASSONE RIBALTABILE	Mezzo di trasporto di materiali in genere ed utilizzato per il carico e scarico di materiali edili, materiale di risulta delle lavorazioni, ecc.

ATTIVITA' 5	PAVIMENTAZIONE ESTERNE
--------------------	-------------------------------

FASE 1	PAVIMENTAZIONI ESTERNE	
	ATTREZZATURA	Dettagli / Note
	ATTREZZI MANUALI DI USO COMUNE	Utensili manuali quali martelli, pinze, cazzuole, pale, ecc. Devono essere integri, di buona qualità ed idonei alle lavorazioni da effettuare; i manici devono essere correttamente fissati e non devono presentare incrinature o scheggiature in grado di produrre ferite.
	BATTIPIASTRELLE	Macchinario utilizzato per la battitura e il livellamento di pavimenti in piastrelle.
	TAGLIAPIASTRELLE MANUALE	Attrezzo manuale portatile utilizzato per il taglio di piastrelle e simili.
	TAGLIAPIASTRELLE ELETTRICA	Attrezzatura elettrica utilizzata per il taglio di piastrelle e simili.

FASE 2	PAVIMENTAZIONI IN CUBETTI DI PORFIDO
---------------	---

ATTREZZATURA	Dettagli / Note
ATTREZZI MANUALI DI USO COMUNE	Utensili manuali quali martelli, pinze, cazzuole, pale, ecc. Devono essere integri, di buona qualità ed idonei alle lavorazioni da effettuare; i manici devono essere correttamente fissati e non devono presentare incrinature o scheggiature in grado di produrre ferite.
CARRIOLA	Attrezzo manuale utilizzato per il trasporto di materiale.
SEGA CIRCOLARE	Attrezzatura utilizzata per il taglio di materiali diversi.
AUTOCARRO CON CASSONE RIBALTABILE	Mezzo di trasporto di materiali in genere ed utilizzato per il carico e scarico di materiali edili, materiale di risulta delle lavorazioni, ecc.

FASE 3	RIMOZIONE DI PAVIMENTI	
	ATTREZZATURA	Dettagli / Note
	ATTREZZI MANUALI DI USO COMUNE	Utensili manuali quali martelli, pinze, cazzuole, pale, ecc. Devono essere integri, di buona qualità ed idonei alle lavorazioni da effettuare; i manici devono essere correttamente fissati e non devono presentare incrinature o scheggiature in grado di produrre ferite.
	MARTELLO ELETTRICO DEMOLITORE	Attrezzo ad alimentazione elettrica utilizzato per le piccole demolizioni di intonaco, calcestruzzo, ecc
	MAZZA E SCALPELLO	Attrezzo comune per lavori diversi di cantiere.

FASE 4	PAVIMENTAZIONE IN BASOLE	
	ATTREZZATURA	Dettagli / Note
	ATTREZZI MANUALI DI USO COMUNE	Utensili manuali quali martelli, pinze, cazzuole, pale, ecc. Devono essere integri, di buona qualità ed idonei alle lavorazioni da effettuare; i manici devono essere correttamente fissati e non devono presentare incrinature o scheggiature in grado di produrre ferite.
	CARRIOLA	Attrezzo manuale utilizzato per il trasporto di materiale.
	SEGA CIRCOLARE	Attrezzatura utilizzata per il taglio di materiali diversi.
	AUTOCARRO CON CASSONE RIBALTABILE	Mezzo di trasporto di materiali in genere ed utilizzato per il carico e scarico di materiali edili, materiale di risulta delle lavorazioni, ecc.

ATTIVITA' 6	POSA TUBAZIONI
--------------------	-----------------------

FASE 1	POSA IN OPERA DI TUBAZIONI IN ACCIAIO SALDATO	
---------------	--	--

ATTREZZATURA	Dettagli / Note
ATTREZZI MANUALI DI USO COMUNE	Utensili manuali quali martelli, pinze, cazzuole, pale, ecc. Devono essere integri, di buona qualità ed idonei alle lavorazioni da effettuare; i manici devono essere correttamente fissati e non devono presentare incrinature o scheggiature in grado di produrre ferite.
SALDATRICE ELETTRICA	Saldatrice elettrica per brasature dolci con trasformatore di sicurezza
AUTOCARRO CON GRU	Autocarro attrezzato con gru, utilizzata per il sollevamento di materiale e di attrezzature di vario genere.

FASE 2	POSA TUBAZIONI GRANDI DIMENSIONI	
---------------	---	--

ATTREZZATURA	Dettagli / Note
ATTREZZI MANUALI DI USO COMUNE	Utensili manuali quali martelli, pinze, cazzuole, pale, ecc. Devono essere integri, di buona qualità ed idonei alle lavorazioni da effettuare; i manici devono essere correttamente fissati e non devono presentare incrinature o scheggiature in grado di produrre ferite.
AUTOCARRO CON GRU	Autocarro attrezzato con gru, utilizzata per il sollevamento di materiale e di attrezzature di vario genere.

ATTIVITA' 7	POZZETTI, CHIUSINI, GRIGLIE E CANALETTE
--------------------	--

FASE 1	POSA POZZETTI PREFABBRICATI	
---------------	------------------------------------	--

ATTREZZATURA	Dettagli / Note
ATTREZZI MANUALI DI USO COMUNE	Utensili manuali quali martelli, pinze, cazzuole, pale, ecc. Devono essere integri, di buona qualità ed idonei alle lavorazioni da effettuare; i manici devono essere correttamente fissati e non devono presentare incrinature o scheggiature in grado di produrre ferite.
AUTOCARRO CON GRU	Autocarro attrezzato con gru, utilizzata per il sollevamento di materiale e di attrezzature di vario genere.

FASE 2	CORDOLI MARCIAPIEDI E CANALETTE	
---------------	--	--

ATTREZZATURA	Dettagli / Note
ATTREZZI MANUALI DI USO COMUNE	Utensili manuali quali martelli, pinze, cazzuole, pale, ecc. Devono essere integri, di buona qualità ed idonei alle lavorazioni

	da effettuare; i manici devono essere correttamente fissati e non devono presentare incrinature o scheggiature in grado di produrre ferite.
PICCONE	Attrezzatura manuale utilizzata per lavori diversi in cantiere.
PALA	Atrezzo manuale utilizzato per scavi di piccola entità.
COMPATTATORE A PIATTO VIBRANTE	Attrezzatura utilizzata per la compattazione di materiale di diversa natura.

ATTIVITA' 8	REALIZZAZIONE DI CONDOTTE DI ACQUA IN PRESSIONE
--------------------	--

FASE 1	SCAVI A SEZIONE OBBLIGATA CON MEZZI MECCANICI H INF. 1.50 m
---------------	--

ATTREZZATURA	Dettagli / Note
AUTOCARRO	Mezzo di trasporto di materiali in genere ed utilizzato per il carico e scarico di attrezzature, materiali edili, materiale di risulta delle lavorazioni, ecc. L'automezzo dovrà attenersi alle disposizioni relative alla viabilità di cantiere e dovrà essere accompagnato da un preposto dall'ingresso fino al sito di carico o scarico.
ESCAVATORE	Automezzo utilizzato per lo scavo di materiali di diversa natura, nell'ambito del cantiere.

FASE 2	SCAVI A SEZIONE OBBLIGATA CON MEZZI MECCANICI H SUP. 1.50 m
---------------	--

ATTREZZATURA	Dettagli / Note
AUTOCARRO	Mezzo di trasporto di materiali in genere ed utilizzato per il carico e scarico di attrezzature, materiali edili, materiale di risulta delle lavorazioni, ecc. L'automezzo dovrà attenersi alle disposizioni relative alla viabilità di cantiere e dovrà essere accompagnato da un preposto dall'ingresso fino al sito di carico o scarico.
ESCAVATORE	Automezzo utilizzato per lo scavo di materiali di diversa natura, nell'ambito del cantiere.

FASE 3	POSA TUBAZIONI IN ACCIAIO SALDATO PER CONDOTTE DI ACQUA A PRESSIONE
---------------	--

ATTREZZATURA	Dettagli / Note
ATTREZZI MANUALI DI USO COMUNE	Utensili manuali quali martelli, pinze, cazzuole, pale, ecc. Devono essere integri, di buona qualità ed idonei alle lavorazioni da effettuare; i manici devono essere

	correttamente fissati e non devono presentare incrinature o scheggiature in grado di produrre ferite.
SALDATRICE ELETTRICA	Saldatrice elettrica per brasature dolci con trasformatore di sicurezza
AUTOCARRO CON GRU	Autocarro attrezzato con gru, utilizzata per il sollevamento di materiale e di attrezzature di vario genere.

FASE 4	POSA POZZETTI PREFABBRICATI	
	ATTREZZATURA	Dettagli / Note
	ATTREZZI MANUALI DI USO COMUNE	Utensili manuali quali martelli, pinze, cazzuole, pale, ecc. Devono essere integri, di buona qualità ed idonei alle lavorazioni da effettuare; i manici devono essere correttamente fissati e non devono presentare incrinature o scheggiature in grado di produrre ferite.
	AUTOCARRO CON GRU	Autocarro attrezzato con gru, utilizzata per il sollevamento di materiale e di attrezzature di vario genere.

ATTIVITA' 9	RILEVATI E RINTERRI	
--------------------	----------------------------	--

FASE 1	COMPATTAZIONE DI RILEVATI O FONDAZIONI STRADALI	
	ATTREZZATURA	Dettagli / Note
	ATTREZZI MANUALI DI USO COMUNE	Utensili manuali quali martelli, pinze, cazzuole, pale, ecc. Devono essere integri, di buona qualità ed idonei alle lavorazioni da effettuare; i manici devono essere correttamente fissati e non devono presentare incrinature o scheggiature in grado di produrre ferite.
	PALA MECCANICA	Attrezzatura utilizzata per scavi e movimenti di terra in genere.
	RULLO COMPRESSORE	Attrezzatura utilizzata per la compattazione di massicciate stradali e simili.

FASE 2	FORMAZIONE DI RILEVATI	
	ATTREZZATURA	Dettagli / Note
	ATTREZZI MANUALI DI USO COMUNE	Utensili manuali quali martelli, pinze, cazzuole, pale, ecc. Devono essere integri, di buona qualità ed idonei alle lavorazioni da effettuare; i manici devono essere correttamente fissati e non devono presentare incrinature o scheggiature in grado di produrre ferite.
	AUTOCARRO	Mezzo di trasporto di materiali in genere

	<p>ed utilizzato per il carico e scarico di attrezzature, materiali edili, materiale di risulta delle lavorazioni, ecc.</p> <p>L'automezzo dovrà attenersi alle disposizioni relative alla viabilità di cantiere e dovrà essere accompagnato da un preposto dall'ingresso fino al sito di carico o scarico.</p>
PALA MECCANICA	Attrezzatura utilizzata per scavi e movimenti di terra in genere.

ATTIVITA' 10	TRASPORTO A RIFIUTO
---------------------	----------------------------

FASE 1	TRASPORTO DI MATERIALI NELL' AMBITO DEL CANTIERE
---------------	---

ATTREZZATURA	Dettagli / Note
AUTOCARRO	<p>Mezzo di trasporto di materiali in genere ed utilizzato per il carico e scarico di attrezzature, materiali edili, materiale di risulta delle lavorazioni, ecc.</p> <p>L'automezzo dovrà attenersi alle disposizioni relative alla viabilità di cantiere e dovrà essere accompagnato da un preposto dall'ingresso fino al sito di carico o scarico.</p>
PALA MECCANICA	Attrezzatura utilizzata per scavi e movimenti di terra in genere.
CARRIOLA	Attrezzo manuale utilizzato per il trasporto di materiale.

FASE 2	TRASPORTO A RIFIUTO
---------------	----------------------------

ATTREZZATURA	Dettagli / Note
AUTOCARRO	<p>Mezzo di trasporto di materiali in genere ed utilizzato per il carico e scarico di attrezzature, materiali edili, materiale di risulta delle lavorazioni, ecc.</p> <p>L'automezzo dovrà attenersi alle disposizioni relative alla viabilità di cantiere e dovrà essere accompagnato da un preposto dall'ingresso fino al sito di carico o scarico.</p>
DUMPER	Automezzo per lo scavo ed il trasporto di materiali in genere ed utilizzato nell'ambito del cantiere.

FASE 3	TRASPORTO MANUALE DI MATERIALE NELL'AMBITO DEL CANTIERE
---------------	--

ATTREZZATURA	Dettagli / Note
PALA	Attrezzo manuale utilizzato per scavi di piccola entità.
CARRIOLA	Attrezzo manuale utilizzato per il trasporto di materiale.

ATTIVITA' 11		OPERE DI RISTRUTTURAZIONE EDILE.	
FASE 1		IMPERMEABILIZZAZIONE DI COPERURE	
		ATTREZZATURA	Dettagli / Note
		ATTREZZI MANUALI DI USO COMUNE	Utensili manuali quali martelli, pinze, cazzuole, pale, ecc. Devono essere integri, di buona qualità ed idonei alle lavorazioni da effettuare; i manici devono essere correttamente fissati e non devono presentare incrinature o scheggiature in grado di produrre ferite.
		CANNELLO PER GUAINA	Attrezzo manuale utilizzato per saldare guaine e simili.
FASE 2		RIMOZIONE DI INTONACI	
		ATTREZZATURA	Dettagli / Note
		MAZZA E SCALPELLO	Attrezzo comune per lavori diversi di cantiere.
		ATTREZZI MANUALI DI USO COMUNE	Utensili manuali quali martelli, pinze, cazzuole, pale, ecc. Devono essere integri, di buona qualità ed idonei alle lavorazioni da effettuare; i manici devono essere correttamente fissati e non devono presentare incrinature o scheggiature in grado di produrre ferite.
		MARTELLO ELETTRICO DEMOLITORE	Attrezzo ad alimentazione elettrica utilizzato per le piccole demolizioni di intonaco, calcestruzzo, ecc
FASE 3		INTONACO TRADIZIONALE	
		ATTREZZATURA	Dettagli / Note
		ATTREZZI MANUALI DI USO COMUNE	Utensili manuali quali martelli, pinze, cazzuole, pale, ecc. Devono essere integri, di buona qualità ed idonei alle lavorazioni da effettuare; i manici devono essere correttamente fissati e non devono presentare incrinature o scheggiature in grado di produrre ferite.
		MOLAZZA	La molazza è una macchina da cantiere utilizzata per la preparazione delle malte pozzolaniche. Essendo richiesta per tali malte una stabilità granulometrica, si rende necessaria la macinazione della pozzolana prima dell'impasto. L'azione di schiacciamento viene realizzata per mezzo di due mole ruotanti attorno ad un asse verticale posto all'interno di una vasca circolare realizzata in lamiera metallica.

	<p>Le molazze devono essere corredate di protezioni che impediscano:</p> <ul style="list-style-type: none"> - il contatto accidentale di parti del corpo del lavoratore con parti mobili e/o sporgenti del recipiente rotante (barriere idonee); - il contatto accidentale di parte del corpo dell'operatore con gli organi lavoratori in movimento (mole, mescolatrici, raschiatori), nonché l'afferramento di indumenti con conseguenti trascinarsi, caduta e schiacciamento del lavoratore nella macchina. In particolare si dovrà prevedere un dispositivo di blocco collegato con gli organi di messa in moto e di movimento; - la caduta diretta dell'operatore nella macchina con bordo superiore basso (basso = meno di 900 mm da terra); - la proiezione di materiale di lavorazione.
--	--

FASE 4	PAVIMENTI	
	ATTREZZATURA	Dettagli / Note
	ATTREZZI MANUALI DI USO COMUNE	Utensili manuali quali martelli, pinze, cazzuole, pale, ecc. Devono essere integri, di buona qualità ed idonei alle lavorazioni da effettuare; i manici devono essere correttamente fissati e non devono presentare incrinature o scheggiature in grado di produrre ferite.
	BATTIPIASTRELLE	Macchinario utilizzato per la battitura e il livellamento di pavimenti in piastrelle.
	TAGLIAPIASTRELLE MANUALE	Attrezzo manuale portatile utilizzato per il taglio di piastrelle e simili.
	TAGLIAPIASTRELLE ELETTRICA	Attrezzatura elettrica utilizzata per il taglio di piastrelle e simili.
	LIVELLATRICE AD ELICA	Attrezzatura utilizzata per il livellamento di massetti in genere, con motore in genere monocilindrico a benzina raffreddato ad aria.

FASE 5	RIVESTIMENTI	
	ATTREZZATURA	Dettagli / Note
	ATTREZZI MANUALI DI USO COMUNE	Utensili manuali quali martelli, pinze, cazzuole, pale, ecc. Devono essere integri, di buona qualità ed idonei alle lavorazioni da effettuare; i manici devono essere correttamente fissati e non devono presentare incrinature o scheggiature in grado di produrre ferite.
	TAGLIAPIASTRELLE MANUALE	Attrezzo manuale portatile utilizzato per il

	taglio di piastrelle e simili.
TAGLIAPIASTRELLE ELETTRICA	Attrezzatura elettrica utilizzata per il taglio di piastrelle e simili.

FASE 6	RIMOZIONE DI PAVIMENTI	
	ATTREZZATURA	Dettagli / Note
	ATTREZZI MANUALI DI USO COMUNE	Utensili manuali quali martelli, pinze, cazzuole, pale, ecc. Devono essere integri, di buona qualità ed idonei alle lavorazioni da effettuare; i manici devono essere correttamente fissati e non devono presentare incrinature o scheggiature in grado di produrre ferite.
	MARTELLO ELETTRICO DEMOLITORE	Attrezzo ad alimentazione elettrica utilizzato per le piccole demolizioni di intonaco, calcestruzzo, ecc
	MAZZA E SCALPELLO	Attrezzo comune per lavori diversi di cantiere.

FASE 7	SMONTAGGIO TETTO IN LEGNO E TEGOLE	
	ATTREZZATURA	Dettagli / Note
	AUTOCARRO	Mezzo di trasporto di materiali in genere ed utilizzato per il carico e scarico di attrezzature, materiali edili, materiale di risulta delle lavorazioni, ecc. L'automezzo dovrà attenersi alle disposizioni relative alla viabilità di cantiere e dovrà essere accompagnato da un preposto dall'ingresso fino al sito di carico o scarico.
	SEGA CIRCOLARE	Attrezzatura utilizzata per il taglio di materiali diversi.
	UTENSILI ELETTRICI PORTATILI	Piccoli utensili ad alimentazione elettrica utilizzati per lavori diversi nei cantieri edili.
	ELEVATORE A CAVALLETTO	Apparecchiatura utilizzata per il sollevamento di materiali in genere e montata su ponteggi o altri luoghi di ricezione materiali di cantiere.
	SEGHETTO MANUALE	Il seghetto manuale è un utensile adoperato per il taglio di lamiere di limitato spessore, profilati a freddo, barre di limitata sezione.

FASE 8	TINTEGGIATURE INTERNE	
	ATTREZZATURA	Dettagli / Note
	ATTREZZI MANUALI DI USO COMUNE	Utensili manuali quali martelli, pinze, cazzuole, pale, ecc. Devono essere integri, di buona qualità ed idonei alle lavorazioni da effettuare; i manici devono essere correttamente fissati e non devono presentare incrinature o scheggiature in

	grado di produrre ferite.
--	---------------------------

FASE 9	ESECUZIONE PITTURA ANTIRUGGINE	
	ATTREZZATURA	Dettagli / Note
	PISTOLA PER VERNICIATURA A SPRUZZO	Attrezzatura utilizzata per verniciature a spruzzo di diversa natura e su diversi materiali. La pericolosità dell'attrezzatura è soprattutto dovuta alle eventuali sostanze tossiche impiegate, nebulizzate e quasi sempre infiammabili
	COMPRESSORE	Il compressore è una macchina pneumofora che innalza la pressione di un gas mediante l'impiego di energia meccanica.

Sezione 9 - MISURE GENERALI DI PREVENZIONE

Qui di seguito vengono riportate le misure di prevenzione generali nei confronti dei rischi specifici prevalenti individuati nel cantiere oggetto del presente **Piano**. Oltre alle indicazioni di ordine generale riportate occorrerà attenersi alle istruzioni dettagliate nelle singole attività lavorative e nelle schede relative all'utilizzo di attrezzature, sostanze ed opere provvisoriale.

CADUTA DALL'ALTO

Situazioni di pericolo : Ogni volta che si transita o lavora sui ponteggi o sulle opere provvisionali in quota (anche a modesta altezza), in prossimità di aperture nel vuoto (botole, aperture nei solai, vani scala, vani ascensore, ecc.), in prossimità di scavi o durante l'utilizzo di mezzi di collegamento verticale (scale, scale a pioli, passerelle, ascensori di cantiere, ecc.)

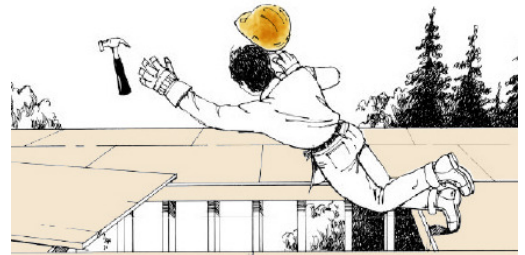

Le perdite di stabilità dell'equilibrio di persone che possono comportare cadute da un piano di lavoro ad un altro posto a quota inferiore (di norma con dislivello maggiore di 2 metri), devono essere impedito con misure di prevenzione, generalmente costituite da parapetti di trattenuta applicati a tutti i lati liberi di travi, impalcature, piattaforme, ripiani, balconi, passerelle e luoghi di lavoro o di passaggio sopraelevati. Si dovrà provvedere alla copertura e segnalazione di aperture su solai, solette e simili o alla loro delimitazione con parapetti a norma.

Imbracatura	Cordino	Linea Ancoraggio	Dispositivo Retrattile
Imbracatura corpo intero	Con assorbitore di energia	Tipo Flessibile	Anticaduta
UNI EN 361	UNI EN 354,355	UNI EN 353-2	UNI EN 360
			
Per sistemi anticaduta	Per sistemi anticaduta	Per sistemi anticaduta	Per sistemi anticaduta

Qualora risulti impossibile l'applicazione di tali protezioni dovranno essere adottate misure collettive o personali atte ad arrestare con il minore danno possibile le cadute. A seconda dei casi potranno essere utilizzate: superfici di arresto costituite da tavole in legno o materiali semirigidi; reti o superfici di arresto molto deformabili; dispositivi di protezione individuale di trattenuta o di arresto della caduta

Lo spazio corrispondente al percorso di un' eventuale caduta deve essere reso preventivamente libero da ostacoli capaci di interferire con le persone in caduta, causandogli danni o modificandone la traiettoria.

Il calcolo della distanza di caduta libera (DCL) viene effettuato al fine di dimensionare correttamente il sistema di caduta da adottare. Si supponga, ad esempio, di montare la linea di ancoraggio del primo ordine di telai di un ponteggio all'altezza del primo tavolato (anziché rialzata rispetto a tale quota). Il calcolo della distanza di caduta libera consentirebbe di evidenziare analiticamente l'impatto del lavoratore con il terreno o con altri ostacoli eventualmente presenti nell'area di cantiere.

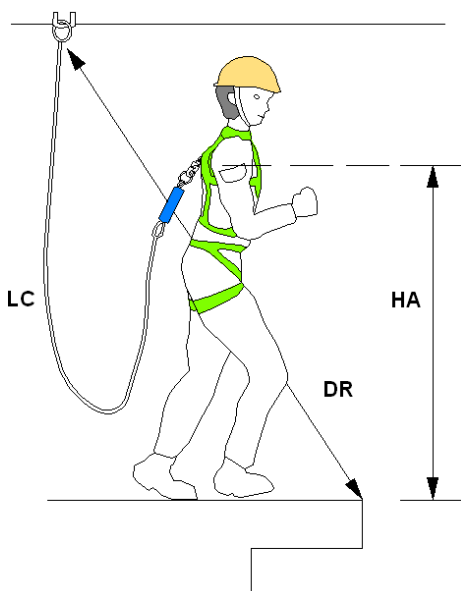

Per il calcolo di DLC si applica la seguente formula:

$$DCL = LC - DR + HA$$

Essendo (vedi figura):

DCL = Distanza di caduta libera

LC = Lunghezza del cordino

DR = Distanza, misurata in linea retta, tra il punto di ancoraggio ed il punto del bordo oltre il quale è possibile la caduta

HA = Massima altezza, rispetto ai piedi, dell'attacco del cordino alla imbracatura del lavoratore, quando questi è in posizione eretta (di solito 1.50 m)

L'eventuale montaggio e smontaggio dei ponteggi dovrà essere eseguito da personale esperto e seguendo le procedure di sicurezza e le raccomandazioni riportate nel Piano di montaggio, uso e smontaggio (PIMUS) che dovrà essere redatto dalla impresa esecutrice, ai sensi del D.Lgs. 81/08.

CADUTA DI MATERIALE DALL'ALTO



Situazioni di pericolo : Ogni volta che si transita o lavora in prossimità di ponteggi o impalcature e al di sotto di carichi sospesi all'interno del raggio d'azione degli apparecchi di sollevamento.

Occorrerà installare idonei parapetti completi, con tavole fermapiede nei ponteggi e in tutte le zone con pericolo di caduta nel vuoto (scale fisse, aperture nei solai, vani ascensore, ecc.)

Le perdite di stabilità incontrollate dell'equilibrio di masse materiali in posizione ferma o nel corso di maneggio e trasporto manuale o meccanico ed i conseguenti moti di crollo, scorrimento, caduta inclinata su pendii o verticale nel vuoto devono, di regola, essere impediti mediante la corretta sistemazione delle masse o attraverso l'adozione di misure atte a trattenere i corpi in relazione alla loro natura, forma e peso.

Gli effetti dannosi conseguenti alla possibile caduta di masse materiali su persone o cose dovranno essere eliminati mediante dispositivi rigidi o elastici di arresto aventi robustezza, forme e dimensioni proporzionate alle caratteristiche dei corpi in caduta.

Elmetto
In polietilene o ABS
Tipo: UNI EN 397

Antiurto, elettricamente isolato fino a 440 V e con sottogola

Quando i dispositivi di trattenuta o di arresto risultino mancanti o insufficienti, dovrà essere impedito l'accesso involontario alle zone di prevedibile caduta, segnalando convenientemente la natura del pericolo. Occorrerà impedire l'accesso o il transito nelle aree dove il rischio è maggiore segnalando, in maniera evidente, il tipo di rischio tramite cartelli esplicativi.

Per tutti i lavori in altezza i lavoratori dovranno assicurare gli attrezzi di uso comune ad appositi cordini o deporli in appositi contenitori.

Tutti gli addetti dovranno, comunque, fare uso sempre dell'elmetto di protezione personale, dotato di passagola per tutti i lavori in quota.

SEPPELLIMENTO - SPROFONDAMENTO

Situazioni di pericolo : Esecuzione o presenza di scavi con possibilità di frane, cedimenti o altre cause di instabilità, anche per condizioni atmosferiche avverse o infiltrazioni.

I lavori di scavo all'aperto o in sotterraneo, con mezzi manuali o meccanici, devono essere preceduti da un accertamento delle condizioni del terreno e delle opere eventualmente esistenti nella zona interessata. Devono essere adottate tecniche di scavo adatte alle circostanze, che garantiscano anche la stabilità degli edifici, delle eventuali opere preesistenti e delle relative fondazioni.

Gli scavi devono essere realizzati ed armati come richiesto dalla natura del terreno, dall'inclinazione delle pareti e dalle altre circostanze influenti sulla stabilità ed in modo da impedire slittamenti, frane, crolli e da resistere a spinte pericolose, causate anche da piogge, infiltrazioni, cicli di gelo e disgelo.

La messa in opera manuale o meccanica delle armature deve di regola seguire immediatamente l'operazione di scavo. Devono essere predisposti percorsi e mezzi per il sicuro accesso ai posti di lavoro e per il rapido allontanamento in caso di emergenza. La presenza di scavi aperti deve essere in tutti i casi adeguatamente segnalata.



Sul ciglio degli scavi devono essere vietati i depositi di materiali, l'installazione di macchine pesanti o fonti di vibrazioni e urti, il passaggio e la sosta di veicoli.

Per lavori all'interno di scavi profondi o trincee, occorrerà attenersi alle procedure di sicurezza specifiche e nominare un preposto al controllo

La persona preposta alle ispezioni degli scavi dovrà compilare e sottoscrivere, quotidianamente, il seguente questionario.

Lavori:	Data:	Cond. meteorologiche	Tipo di terreno:
Profondità scavo:	Lunghezza:	Larghezza:	Sistema di protezione:

SI	NO	Note	SCAVI
			Ispezione giornaliera degli scavi e della armature di protezione eseguita da persona competente prima di iniziare i lavori.
			La persona competente preposta è autorizzata all'allontanamento dei lavoratori immediatamente
			Verificata la assenza o provveduto alla rimozione di carichi incidenti in superficie
			Lavoratori protetti da caduta di terra o rocce
			Elmetti di protezioni indossati da ogni lavoratore
			Protezioni, carichi e materiale posto a congrua distanza dal ciglio dello scavo
			Predisposte barriere di protezione a scavi, trincee, pozzi, ecc.
			Predisposte passerelle a norma munite di parapetti regolamentari
			Tutti i lavoratori esposti a transito di veicoli o automezzi indossano indumenti ad alta visibilità
			Viene impedito ai lavoratori lavorare o transitare o sostare al di sotto di carichi sospesi

			Viene impedito ad altri lavoratori di lavorare in superficie in corrispondenza delle aree di scavo
			Vengono adottati sistemi di avvertimento prestabiliti allorchè un equipaggiamento mobile o altri mezzi debbano operare nelle vicinanze degli scavi

SI	NO	Note	RETI TECNOLOGICHE
			Sono state contattati gli Enti interessati e/o sono stati localizzati gli impianti nel sottosuolo
			E' stata evidenziata opportunamente la esatta ubicazione delle reti nelle vicinanze degli scavi
			Le attrezzature all'interno di scavi aperti sono state protette opportunamente o rimosse

SI	NO	Note	CONDIZIONI METERELOGICHE
			Sono state prese misure di sicurezza per proteggere I lavoratori da accumulo di acqua
			Le attrezzature per lo svuotamento dell'acqua sono monitorate da un preposto competente
			L'acqua in superficie è sotto controllo o viene deviata
			Viene effettuata una ispezione dopo ogni evento meteorico intenso

SI	NO	Note	ATMOSFERA PERICOLOSA
			Effettuato un test sull'aria in caso di possibilità di carenza di ossigeno o immissione di gas tossici
			Il contenuto di ossigeno è compreso tra il 19.5% ed il 21%.
			Provveduto alla ventilazione per prevenire l'accumulazione di gas infiammabili (in misura del 20 % del limite esplosivo più basso del gas)
			Effettuato un test per accertare la sicurezza dell'atmosfera
			Pronta disponibilità di Apparecchiatura di emergenza e respiratori in caso di presenza o possibilità di presenza di atmosfera pericolosa
			I lavoratori sono stati addestrati all'utilizzo delle maschere respiratorie
			Dotazione di cavo e cintura di sicurezza per i lavoratori che entrano negli scavi profondi confinati

Data	Firma del Preposto
------	--------------------

URTI, COLPI, IMPATTI E COMPRESSIONI

Situazioni di pericolo : Presenza di oggetti sporgenti (ferri di armatura, tavole di legno, elementi di opere provvisoria, attrezzature, ecc.).

Le attività che richiedono sforzi fisici violenti e/o repentini dovranno essere eliminate o ridotte al minimo anche attraverso l'impiego di attrezzature idonee alla mansione. Gli utensili, gli attrezzi e gli apparecchi per l'impiego manuale dovranno essere tenuti in buono stato di conservazione ed efficienza e quando non utilizzati dovranno essere tenuti in condizioni di equilibrio stabile (ad esempio riposti in contenitori o assicurati al corpo dell'addetto) e non dovranno ingombrare posti di passaggio o di lavoro. I depositi di materiali in cataste, pile e mucchi dovranno essere organizzati in modo da evitare crolli o cedimenti e permettere una sicura e agevole movimentazione.



Fare attenzione durante gli spostamenti e riferire al direttore di cantiere eventuali oggetti o materiali o mezzi non idoneamente segnalati.

Elmetto
In polietilene o ABS
Tipo: UNI EN 397

Antiurto, elettricamente isolato fino a 440 V

Dovrà essere vietato lasciare in opera oggetti sporgenti pericolosi e non segnalati

Occorrerà ricoprire tutti i ferri di armatura fuoriuscenti con cappuccetti idonei o altri sistemi di protezione

E' obbligatorio, comunque, l' utilizzo dell' elmetto di protezione personale.

PUNTURE, TAGLI ED ABRASIONI

Situazioni di pericolo : Durante il carico, lo scarico e la movimentazione di materiali ed attrezzature di lavoro. Ogni volta che si maneggia materiale edile pesante scabroso in superficie (legname, laterizi, sacchi di cemento, ecc.) e quando si utilizzano attrezzi (martello, cutter, cazzuola, ecc.)

Dovrà essere evitato il contatto del corpo dell'operatore con elementi taglienti o pungenti o comunque capaci di procurare lesioni.

Tutti gli organi lavoratori delle apparecchiature dovranno essere protetti contro i contatti accidentali.

Guanti	Calzature
Edilizia Antitaglio UNI EN 388,420	Livello di Protezione S3 UNI EN 345,344
	
Guanti di protezione contro i rischi meccanici	Antiforo, sfilamento rapido e puntale in acciaio

Dove non sia possibile eliminare il pericolo o non siano sufficienti le protezioni collettive (delimitazione delle aree a rischio), dovranno essere impiegati i DPI idonei alla mansione (calzature di sicurezza, guanti, grembiuli di protezioni, schermi, occhiali, ecc.). Effettuare sempre una presa salda del materiale e delle attrezzature che si maneggiano

Utilizzare sempre Guanti e Calzature di sicurezza

SCIVOLAMENTI E CADUTE A LIVELLO



Situazioni di pericolo : Presenza di materiali vari, cavi elettrici e scavi aperti durante gli spostamenti in cantiere. Perdita di equilibrio durante la movimentazione dei carichi, anche per la irregolarità dei percorsi.

I percorsi per la movimentazione dei carichi ed il dislocamento dei depositi dovranno essere scelti in modo da evitare quanto più possibile le interferenze con zone in cui si trovano persone.

I percorsi pedonali interni al cantiere dovranno sempre essere mantenuti sgombri da attrezzature, materiali, macerie o altro capace di ostacolare il cammino degli operatori. Tutti gli addetti dovranno, comunque, indossare calzature di sicurezza idonee. Per ogni postazione di lavoro occorrerà individuare la via di fuga più vicina.

Calzature
Livello di Protezione S3 UNI EN 345,344

Antiforo, sfilamento rapido e puntale in acciaio

Dovrà altresì provvedersi per il sicuro accesso ai posti di lavoro in piano, in elevazione e in profondità. Le vie d'accesso al cantiere e quelle corrispondenti ai percorsi interni dovranno essere illuminate secondo le necessità diurne e notturne.

Essendo tale rischio sempre presente, occorrerà utilizzare, in tutte le attività di cantiere, le calzature di sicurezza.

ELETTROCUZIONE

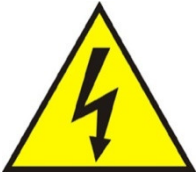

Situazioni di pericolo : Ogni volta che si lavora con attrezzature funzionanti ad energia elettrica o si transita in prossimità di lavoratori che ne fanno uso o si eseguono scavi e/o demolizioni con possibilità di intercettazione di linee elettriche in tensione. Lavori nelle vicinanze di linee elettriche aeree.



Prima di iniziare le attività dovrà essere effettuata una ricognizione dei luoghi di lavoro, al fine di individuare la eventuale esistenza di linee elettriche aeree o interrate e stabilire le idonee precauzioni per evitare possibili contatti diretti o indiretti con elementi in tensione.

I percorsi e la profondità delle linee interrate o in cunicolo in tensione dovranno essere rilevati e segnalati in superficie quando interessano direttamente la zona di lavoro. Dovranno essere altresì formulate apposite e dettagliate istruzioni scritte per i preposti e gli addetti ai lavori in prossimità di linee elettriche.

La scelta degli impianti e delle attrezzature elettriche per le attività edili dovrà essere effettuata in funzione dello specifico ambiente di lavoro, verificandone la conformità alle norme di Legge e di buona tecnica.

L'impianto elettrico di cantiere dovrà essere sempre progettato e dovrà essere redatto in forma scritta nei casi previsti dalla Legge; l'esecuzione, la manutenzione e la riparazione dello stesso dovrà essere effettuata da personale qualificato.

Utilizzare materiale elettrico (cavi, prese) solo dopo attenta verifica di personale esperto (elettricista)

Informarsi sulla corretta esecuzione dell'impianto elettrico e di terra di cantiere

Le condutture devono essere disposte in modo che non vi sia alcuna sollecitazione sulle connessioni dei conduttori, a meno che esse non siano progettate specificatamente a questo scopo.

Per evitare danni, i cavi non devono passare attraverso luoghi di passaggio per veicoli o pedoni. Quando questo sia invece necessario, deve essere assicurata una protezione speciale contro i danni meccanici e contro il contatto con macchinario di cantiere.

Per i cavi flessibili deve essere utilizzato il tipo H07 RN-F oppure un tipo equivalente.

Verificare sempre, prima dell'utilizzo di attrezzature elettriche, i cavi di alimentazione per accertare l' assenza di usure, abrasioni.



Calzature
Livello di Protezione S3
UNI EN 345,344

Antiforo, sfilamento rapido e puntale in acciaio

Non manomettere mai il polo di terra
 Usare spine di sicurezza omologate CEI
 Usare attrezzature con doppio isolamento
 Controllare i punti di appoggio delle scale metalliche
 Evitare di lavorare in ambienti molto umidi o bagnati o con parti del corpo umide

Utilizzare sempre le calzature di sicurezza

RUMORE





Situazioni di pericolo: Durante l'utilizzo di attrezzature rumorose o durante le lavorazioni che avvengono nelle vicinanze di attrezzature rumorose. Nell'acquisto di nuove attrezzature occorrerà prestare particolare attenzione alla silenziosità d'uso. Le attrezzature dovranno essere correttamente mantenute ed utilizzate, in conformità alle indicazioni del fabbricante, al fine di limitarne la rumorosità eccessiva.

Durante il funzionamento, gli schermi e le paratie delle attrezzature dovranno essere mantenute chiuse e dovranno essere evitati i rumori inutili. Quando il rumore di una lavorazione o di una attrezzatura non potrà essere eliminato o ridotto, si dovranno porre in essere protezioni collettive quali la delimitazione dell'area interessata e/o la posa in opera di schermature supplementari della fonte di rumore. Se la rumorosità non è diversamente abbattibile dovranno essere adottati i dispositivi di protezione individuali conformi a quanto indicato nel rapporto di valutazione del rumore e prevedere la rotazione degli addetti alle mansioni rumorose.



L'esposizione quotidiana personale di un lavoratore al rumore dovrà essere calcolata in fase preventiva facendo riferimento ai tempi di esposizione e ai livelli di rumore standard individuati da studi e misurazioni la cui validità sia riconosciuta dalla commissione prevenzione infortuni. Sul rapporto di valutazione, da allegare al Piano Operativo di Sicurezza, dovrà essere riportata la fonte documentale a cui si è fatto riferimento.

Inserti auricolari Modellabili	Inserti auricolari Ad archetto	Cuffia Antirumore In materiale plastico
Tipo: UNI EN 352-2	Tipo: UNI EN 352-2	UNI EN 352-1
		
In materiale comprimibile Modellabili, autoespandenti	In silicone, gomma o materie plastiche morbide	Protezione dell'udito

In base alla valutazione dell'esposizione al rumore, occorrerà attenersi alle misure di tutela di cui al D.Lgs. 81/2008.

INVESTIMENTO



Situazioni di pericolo: Presenza di automezzi e macchine semoventi circolanti o comunque presenti in cantiere o nelle immediate vicinanze.

All'interno del cantiere la circolazione degli automezzi e delle macchine semoventi dovrà essere regolata con norme il più possibile simili a quelle della circolazione sulle strade pubbliche e la velocità dovrà essere limitata a seconda delle caratteristiche e condizioni dei percorsi e dei mezzi.



Per l'accesso degli addetti ai rispettivi luoghi di lavoro dovranno essere approntati percorsi sicuri e, quando necessario, separati da quelli dei mezzi meccanici.

Le vie d'accesso al cantiere e quelle corrispondenti ai percorsi interni dovranno essere illuminate secondo le necessità diurne o notturne e mantenute costantemente in condizioni soddisfacenti.

Occorrerà controllare gli automezzi prima di ogni lavoro, in modo da accertarsi che tutte le parti e accessori possano operare in condizioni di sicurezza



Dovrà essere vietato condurre automezzi in retromarcia in condizioni di scarsa visibilità, ed occorrerà utilizzare un sistema di segnalazione sonoro e visivo specifico, e farsi segnalare da un altro lavoratore che la retromarcia può essere effettuata

Gli automezzi potranno essere condotti solo su percorsi sicuri

Occorrerà assicurarsi che tutti i lavoratori siano visibili e a distanza di sicurezza prima di utilizzare mezzi di scarico o di sollevamento

Sarà obbligatorio l'inserimento del freno di stazionamento durante le soste e la messa a dimora di idonee zeppe alle ruote se il mezzo è posizionato in pendenza



Utilizzare sbarramenti e segnaletica idonea in vicinanza di strade pubbliche

Indumenti Alta Visibilità
Giubbotti, tute, ecc.
UNI EN 471

Utilizzare in caso di scarsa visibilità o lavori notturni

Tutti gli automezzi utilizzati in cantiere vanno ispezionati prima dell'inizio di ogni turno lavorativo, in modo da assicurare condizioni adeguate di sicurezza e scongiurare danni al veicolo con conseguente possibile incidente. Tutti i difetti devono essere eliminati prima della messa in servizio.

I lavoratori devono essere perfettamente visibili in ogni condizione di illuminamento. Utilizzare indumenti ad alta visibilità, di tipo rifrangente in lavori notturni

ANNEGAMENTO

Situazioni di pericolo : Attività svolte in presenza di corsi o bacini d’acqua o nelle vicinanze di tubazioni in pressione.

Per tutte le attività svolte in presenza di corsi o bacini d’acqua, devono essere prese misure per evitare l’annegamento accidentale.



I lavori superficiali o di escavazione nel letto o in prossimità di corsi o bacini d’acqua o in condizioni simili devono essere programmati tenendo conto delle variazioni del livello dell’acqua, prevedendo mezzi per la rapida evacuazione. Deve essere approntato un programma di pronto intervento per il salvataggio delle persone sorprese da irruzioni d’acqua o cadute in acqua e previste le attrezzature necessarie. Le persone esposte a tale rischio devono indossare giubbotti insommergibili.

<p>Giubbotto Salvataggio</p>	<p>Gli esposti al rischio, gli incaricati degli interventi di emergenza e tutti gli addetti al cantiere devono essere informati e formati sul comportamento da tenere e addestrati in funzione dei relativi compiti.</p>
	
<p>Equipaggiamento di aiuto al galleggiamento</p>	<p>In presenza di tale rischio occorrerà utilizzare sempre il giubbotto insommergibile di salvataggio.</p>

INALAZIONE DI POLVERI

Situazioni di pericolo : Inalazione di polveri durante lavorazioni quali demolizioni totali o parziali, esecuzione di tracce e fori, ecc, lavori di pulizia in genere, o che avvengono con l'utilizzo di materiali in grana minuta o in polvere oppure fibrosi.

Nelle lavorazioni che prevedono l'impiego di materiali in grana minuta o in polvere oppure fibrosi e nei lavori che comportano l'emissione di polveri o fibre dei materiali lavorati, la produzione e/o la diffusione delle stesse deve essere ridotta al minimo utilizzando tecniche e attrezzature idonee.



Le polveri e le fibre captate e quelle depositatesi, se dannose, devono essere sollecitamente raccolte ed eliminate con i mezzi e gli accorgimenti richiesti dalla loro natura.

Mascherina
Facciale Filtrante
UNI EN 405

Facciale filtrante FFP1 a doppia protezione

Qualora la quantità di polveri o fibre presenti superi i limiti tollerati e comunque nelle operazioni di raccolta ed allontanamento di quantità importanti delle stesse, devono essere forniti ed utilizzati indumenti di lavoro e DPI idonei alle attività ed eventualmente, ove richiesto, il personale interessato deve essere sottoposto a sorveglianza sanitaria. Durante le demolizioni di murature, tremezzi, intonaci ecc, al fine di ridurre sensibilmente la diffusione di polveri occorrerà irrorare di acqua le parti da demolire.

Utilizzare idonea mascherina antipolvere o maschera a filtri, in funzione delle polveri o fibre presenti.

INFEZIONE DA MICRORGANISMI

Situazioni di pericolo : Lavori di bonifica, scavi ed operazioni in ambienti insalubri in genere.

Prima dell'inizio dei lavori di bonifica deve essere eseguito un esame della zona e devono essere assunte informazioni per accertare la natura e l'entità dei rischi presenti nell'ambiente e l'esistenza di eventuali malattie endemiche.

Sulla base dei dati particolari rilevati e di quelli generali per lavori di bonifica, deve essere approntato un programma tecnico-sanitario con la determinazione delle misure da adottare in ordine di priorità per la sicurezza e l'igiene degli addetti nei posti di lavoro e nelle installazioni igienico assistenziali, da divulgare nell'ambito delle attività di informazione e formazione.

Mascherina
Facciale Filtrante
UNI EN 405

Facciale filtrante FFP1 a doppia protezione

Quando si fa uso di mezzi chimici per l'eliminazione di insetti o altro, si devono seguire le indicazioni dei produttori. L'applicazione deve essere effettuata solamente da persone ben istruite e protette. La zona trattata deve essere segnalata con le indicazioni di pericolo e di divieto di accesso fino alla scadenza del periodo di tempo indicato.

Gli addetti devono essere sottoposti a sorveglianza sanitaria e devono utilizzare indumenti protettivi e DPI appropriati.

CESOIAMENTO, STRITOLAMENTO



Situazioni di pericolo : Presenza di macchine con parti mobili (escavatori, gru, sollevatori, ecc.) o automezzi e equipaggiamenti in genere in posizione instabile.

Il Cesoiamento e lo stritolamento di persone tra parti mobili di macchine e parti fisse delle medesime o di opere, strutture provvisorie o altro, dovrà essere impedito limitando con mezzi materiali il percorso delle parti mobili o segregando stabilmente la zona pericolosa.



Qualora ciò non risulti possibile dovrà essere installata una segnaletica appropriata e dovranno essere osservate opportune distanze di rispetto; ove necessario dovranno essere disposti comandi di arresto di emergenza in corrispondenza dei punti di potenziale pericolo.

Dovrà essere obbligatorio abbassare e bloccare le lame dei mezzi di scavo, le secchie dei caricatori, ecc., quando non utilizzati e lasciare tutti i controlli in posizione neutra

Prima di utilizzare mezzi di scarico o di sollevamento o comunque con organi in movimento, occorrerà assicurarsi che tutti i lavoratori siano visibili e a distanza di sicurezza .

In caso di non completa visibilità dell'area, occorrerà predisporre un lavoratore addetto in grado di segnalare che la manovra o la attivazione può essere effettuata in condizioni di sicurezza ed in grado di interrompere la movimentazione in caso di pericolo.

MOVIMENTAZIONE MANUALE DEI CARICHI

Situazioni di pericolo: Ogni volta che si movimentano manualmente carichi di qualsiasi natura e forma. Tutte le attività che comportano operazioni di trasporto o di sostegno di un carico ad opera di uno o più lavoratori, comprese le azioni del sollevare, deporre, spingere, tirare, portare o spostare un carico che, per le loro caratteristiche o in conseguenza delle condizioni ergonomiche sfavorevoli, comportano tra l'altro rischi di lesioni dorso lombari (per lesioni dorso lombari si intendono le lesioni a carico delle strutture osteomiotendinee e nerveovascolari a livello dorso lombare).



La movimentazione manuale dei carichi deve essere ridotta al minimo e razionalizzata al fine di non richiedere un eccessivo impegno fisico del personale addetto.

In ogni caso è opportuno ricorrere ad accorgimenti quali la movimentazione ausiliata o la ripartizione del carico. Il carico da movimentare deve essere facilmente afferrabile e non deve presentare caratteristiche tali da provocare lesioni al corpo dell'operatore, anche in funzione della tipologia della lavorazione.

In relazione alle caratteristiche ed entità dei carichi, l'attività di movimentazione manuale deve essere preceduta ed accompagnata da una adeguata azione di informazione e formazione, previo accertamento, per attività non sporadiche, delle condizioni di salute degli addetti.

I carichi costituiscono un rischio nei casi in cui ricorrano una o più delle seguenti condizioni:

Caratteristiche dei carichi

- ☞ troppo pesanti
- ☞ ingombranti o difficili da afferrare
- ☞ in equilibrio instabile o con il contenuto che rischia di spostarsi
- ☞ collocati in posizione tale per cui devono essere tenuti e maneggiati ad una certa distanza dal tronco o con una torsione o inclinazione del tronco.

Sforzo fisico richiesto

- ☞ eccessivo
- ☞ effettuato soltanto con un movimento di torsione del tronco
- ☞ comportante un movimento brusco del carico
- ☞ compiuto con il corpo in posizione instabile.

Caratteristiche dell'ambiente di lavoro

- ☞ spazio libero, in particolare verticale, insufficiente per lo svolgimento dell'attività
- ☞ pavimento ineguale, con rischi di inciampo o scivolamento per le scarpe calzate dal lavoratore
- ☞ posto o ambiente di lavoro che non consentono al lavoratore la movimentazione manuale di carichi ad una altezza di sicurezza o in buona posizione

- ☞ pavimento o piano di lavoro con dislivelli che implicano la movimentazione del carico a livelli diversi
- ☞ pavimento o punto d'appoggio instabili
- ☞ temperatura, umidità o circolazione dell'aria inadeguate.

Esigenze connesse all'attività

- ☞ sforzi fisici che sollecitano in particolare la colonna vertebrale, troppo frequenti o troppo prolungati
- ☞ periodo di riposo fisiologico o di recupero insufficiente
- ☞ distanze troppo grandi di sollevamento, di abbassamento o di trasporto
- ☞ ritmo imposto da un processo che il lavoratore non può modulare.

Fattori individuali di rischio

- ☞ inidoneità fisica al compito da svolgere
- ☞ indumenti calzature o altri effetti personali inadeguati portati dal lavoratore
- ☞ insufficienza o inadeguatezza delle conoscenze o della formazione.

AVVERTENZE GENERALI

- ☞ non prelevare o depositare oggetti a terra o sopra l'altezza della testa
- ☞ il raggio di azione deve essere compreso, preferibilmente, fra l'altezza delle spalle e l'altezza delle nocche (considerando le braccia tenute lungo i fianchi)
- ☞ se è inevitabile sollevare il peso da terra, compiere l'azione piegando le ginocchia a busto dritto, tenendo un piede posizionato più avanti dell'altro per conservare un maggiore equilibrio
- ☞ la zona di prelievo e quella di deposito devono essere angolate fra loro al massimo di 90° (in questo modo si evitano torsioni innaturali del busto); se è necessario compiere un arco maggiore, girare il corpo usando le gambe
- ☞ fare in modo che il piano di prelievo e quello di deposito siano approssimativamente alla stessa altezza (preferibilmente fra i 70 e i 90 cm. da terra)
- ☞ per il trasporto in piano fare uso di carrelli, considerando che per quelli a 2 ruote il carico massimo è di 100 kg. ca, mentre per quelli a 4 ruote è di 250 kg. ca
- ☞ soltanto in casi eccezionali è possibile utilizzare i carrelli sulle scale e, in ogni caso, utilizzando carrelli specificamente progettati
- ☞ per posizionare un oggetto in alto è consigliabile utilizzare una base stabile (scaletta, sgabello, ecc.) ed evitare di inarcare la schiena.

PRIMA DELLA MOVIMENTAZIONE

- ☞ le lavorazioni devono essere organizzate al fine di ridurre al minimo la movimentazione manuale dei carichi anche attraverso l'impiego di idonee attrezzature meccaniche per il trasporto ed il sollevamento.

DURANTE LA MOVIMENTAZIONE

- ☞ per i carichi che non possono essere movimentati meccanicamente occorre utilizzare strumenti per la movimentazione ausiliata (carriole, carrelli) e ricorrere ad accorgimenti organizzativi quali la riduzione del peso del carico e dei cicli di sollevamento e la ripartizione del carico tra più addetti
- ☞ tutti gli addetti devono essere informati e formati in particolar modo su: il peso dei carichi, il centro di gravità o il lato più pesante, le modalità di lavoro corrette ed i rischi in caso di inosservanza.

GETTI E SCHIZZI



Situazioni di pericolo: Nei lavori a freddo e a caldo, eseguiti a mano o con apparecchi, con materiali, sostanze e prodotti che danno luogo a getti e schizzi dannosi per la salute.

In presenza di tali sostanze, devono essere adottati provvedimenti atti ad impedirne la propagazione nell'ambiente di lavoro, circoscrivendo la zona di intervento.

Gli addetti devono indossare adeguati indumenti di lavoro e utilizzare i DPI necessari.

ALLERGENI

Situazioni di pericolo: Utilizzo di sostanze capaci di azioni allergizzanti (riniti, congiuntiviti, dermatiti allergiche da contatto). I fattori favorenti l'azione allergizzante sono: brusche variazioni di temperatura, azione disidratante e lipolitica dei solventi e dei leganti, presenza di sostanze vasoattive.

La sorveglianza sanitaria va attivata in presenza di sintomi sospetti anche in considerazione dei fattori personali di predisposizione a contrarre questi tipi di affezione. In tutti i casi occorre evitare il contatto diretto di parti del corpo con materiali resinosi, polverulenti, liquidi, aerosol e con prodotti chimici in genere, utilizzando indumenti da lavoro e DPI appropriati (guanti, maschere, occhiali etc.).



PROIEZIONE DI SCHEGGE



Situazioni di pericolo: Ogni volta che si transita o si lavora nelle vicinanze di macchine o attrezzature con organi meccanici in movimento, per la sagomatura di materiali (flessibile, sega circolare, scalpelli, martelli demolitori, ecc.) o durante le fasi di demolizione (ristrutturazioni, esecuzione di tracce nei muri, ecc.).

Non manomettere le protezioni degli organi in movimento.

Eeguire periodicamente la manutenzione sulle macchine o attrezzature (ingrassaggio, sostituzione parti danneggiate, sostituzione dischi consumati, affilatura delle parti taglienti, ecc.).

Occhiali	Visiera
Di protezione	Antischegge
Tipo: UNI EN 166	UNI EN 166
	
In policarbonato antigraffio	Visiera antischegge

In presenza di tale rischio occorre utilizzare gli occhiali protettivi o uno schermo di protezione del volto.

GAS E VAPORI



Situazioni di pericolo: Nei lavori a freddo o a caldo, eseguiti a mano o con apparecchi, con materiali, sostanze e prodotti che possono dar luogo, da soli o in combinazione, a sviluppo di gas, vapori, nebbie, aerosol e simili, dannosi alla salute.

Devono essere adottati provvedimenti atti ad impedire che la concentrazione di inquinanti nell'aria superi il valore massimo tollerato indicato nelle norme vigenti. La diminuzione della concentrazione può anche essere ottenuta con mezzi di ventilazione generale o con mezzi di aspirazione localizzata seguita da abbattimento.

In ambienti confinati deve essere effettuato il controllo del tenore di ossigeno, procedendo all'insufflamento di aria pura secondo le necessità riscontrate o utilizzando i DPI adeguati all'agente. Deve, comunque, essere organizzato il rapido deflusso del personale per i casi di emergenza.

Semimaschera
Filtrante Antigas
UNI EN 405

Antigas e antipolvere

Qualora sia accertata o sia da temere la presenza o la possibilità di produzione di gas tossici o asfissianti o la irrespirabilità dell'aria ambiente e non sia possibile assicurare una efficace aerazione ed una completa bonifica, gli addetti ai lavori devono essere provvisti di idonei respiratori dotati di sufficiente autonomia. Deve inoltre sempre essere garantito il continuo collegamento con persone all'esterno in grado di intervenire prontamente nei casi di emergenza.

Utilizzare maschere o semimaschere di protezione adeguate in funzione dell'agente.

CALORE, FIAMME, ESPLOSIONI

Situazioni di pericolo: Lavori con presenza di fiamme libere o che possono produrre scintille sia di origine elettrica che elettrostatica. Lavori in ambienti con vapori o polveri combustibili di sostanze instabili e reattive o con materie esplosive. Presenza, movimentazione e stoccaggio di bombole di gas.

L'incendio è una combustione che si sviluppa in modo incontrollato nel tempo e nello spazio. La combustione è una reazione chimica tra un corpo combustibile ed un comburente. I combustibili sono numerosi: legno, carbone, carta, petrolio, gas combustibile, ecc. Il comburente che interviene in un incendio è l'aria o, più precisamente, l'ossigeno presente nell'aria (21% in volume). Il rischio di incendio, quindi, esiste in tutti i locali. L'esplosione è una combustione a propagazione molto rapida con violenta liberazione di energia. Può avvenire solo in presenza di gas, vapori o polveri combustibili di alcune sostanze instabili e fortemente reattive o di materie esplosive.

Le cause, che possono provocare un incendio, sono:

- ☞ fiamme libere (ad esempio nelle operazioni di saldatura)
 - ☞ particelle incandescenti provenienti da un qualsiasi fonte
 - ☞ scintille di origine elettrica
 - ☞ scintille di origine elettrostatica
 - ☞ scintille provocate da un urto o sfregamento
 - ☞ superfici e punti caldi
 - ☞ innalzamento della temperatura dovuto alla compressione di gas
 - ☞ reazioni chimiche
-
- ☞ getto conglomerato cementizio (vedi scheda specifica)
 - ☞ messa in opera pozzetti
 - ☞ ripristino e pulizia

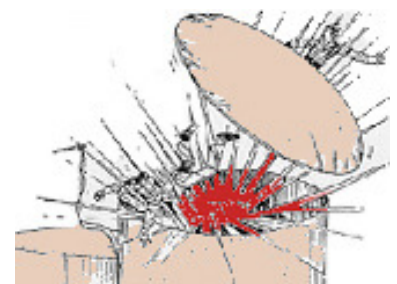

Precauzioni:

- ☞ Non effettuare saldature, operazioni di taglio o che possano comunque sviluppare calore o scintille in presenza di sostanze o polveri infiammabili.
- ☞ Non utilizzare contenitori che hanno contenuto sostanze infiammabili o tossiche prima di averli riempiti con acqua e lavati convenientemente.
- ☞ Durante le operazioni di saldatura non utilizzare ossigeno per ventilazione o pulizia.
- ☞ Attenersi alle istruzioni riportate nella scheda di sicurezza delle sostanze infiammabili utilizzate.
- ☞ Dovrà essere assolutamente vietato fumare nelle aree a rischio di incendio.

In caso di utilizzo di bombole di gas occorrerà attenersi alle seguenti misure minime preventive:

- ☞ Verificare l'esistenza della documentazione di prevenzione incendi prevista.
- ☞ Scegliere l'ubicazione delle bombole e loro posizionamento, considerando un possibile rischio d'incendio o d'esplosione.
- ☞ Tenere le bombole lontano dai luoghi di lavoro e da eventuali fonti di calore (fiamme, fucine, stufe, calore solare intenso e prolungato).
- ☞ Tenere in buono stato di funzionamento le valvole di protezione, i tubi, i cannelli, e gli attacchi, non sporcare con grasso od olio le parti della testa della bombola.
- ☞ Tenere ben stretti ai raccordi i tubi flessibili e proteggerli da calpestamenti.
- ☞ Evitare qualsiasi fuoriuscita di GPL perché essendo più pesante dell'aria può depositarsi nei punti più bassi (cantine, fosse), creando una miscela esplosiva che si può innescare anche solo con una scintilla (evitare pavimentazioni metalliche).
- ☞ Verificare l'adeguatezza ed il funzionamento dei sistemi di estinzione presenti (idranti, estintori, ecc.).

USTIONI



Situazioni di pericolo: Quando si transita o lavora nelle vicinanze di attrezzature che producono calore (lance termiche, fiamma ossidrica, saldatrici, ecc.) o macchine funzionanti con motori (generatori elettrici, compressori, ecc.); quando si effettuano lavorazioni con sostanze ustionanti.

Spegnere l'attrezzatura o il motore delle macchine se non utilizzate.

Seguire scrupolosamente le indicazioni fornite dal produttore o riportate sull'etichetta delle sostanze utilizzate.

Guanti	Non transitare o sostare nell'area in cui vengono eseguite lavorazioni con sviluppo di calore, scintille, ecc. o nelle quali vengono utilizzare sostanze pericolose.
Anticalore	
UNI EN 407	
	Utilizzare guanti ed indumenti protettivi adeguati in funzione delle lavorazioni in atto.
Guanti di protezione contro i rischi termici	

RIBALTAMENTO

Situazioni di pericolo: Nella conduzione di automezzi di cantiere in genere o nel sollevamento meccanico di carichi, si può verificare il ribaltamento del mezzo con il rischio di schiacciamento di persone estranee o dello stesso operatore.

Le cause principali che portano i mezzi di cantiere all'instabilità si verificano quando essi sono in movimento.

Le due cause principali, che possono provocare il ribaltamento sono:

- ☛ il sovraccarico
- ☛ lo spostamento del baricentro
- ☛ i percorsi accidentati ed eventuali ostacoli.

La perdita dell'equilibrio in senso trasversale non può essere causata dal carico, ma solo da una manovra sbagliata: la più frequente è costituita dall'errore di frenare il mezzo, mentre esso sta percorrendo una traiettoria curvilinea. Tanto più alto è il baricentro del mezzo, tanto più facilmente esso si può ribaltare, per cui, soprattutto durante la marcia in curva, sia a vuoto che a carico, è assolutamente necessario procedere con prudenza ed evitare brusche manovre.

Tutti i mezzi con rischio di ribaltamento devono essere dotati di cabina **ROPS** (Roll Over Protective Structure), cioè di una cabina progettata e costruita con una struttura atta a resistere a più ribaltamenti completi del mezzo.

Occorre effettuare sempre un sopralluogo sulle aree da percorrere, controllandone la stabilità, la assenza di impedimenti e valutando che le pendenze da superare siano al di sotto delle capacità del mezzo.

Adeguate tutte le attrezzature mobili, semoventi o non semoventi, e quelle adibite al sollevamento di carichi, con strutture atte a limitare il rischio di ribaltamento, e di altri rischi per le persone, secondo quanto stabilito dal D. Lgs. 81/08.



INCIDENTI TRA AUTOMEZZI

Situazioni di pericolo: Durante la circolazione di più automezzi e macchine semoventi in cantiere o nelle immediate vicinanze, si possono verificare incidenti tra gli stessi, con conseguenti gravi danni a persone e/o a cose.

All'interno del cantiere, la circolazione degli automezzi e delle macchine semoventi deve essere regolata con norme il più possibile simili a quelle della circolazione su strade pubbliche, la velocità deve essere limitata a seconda delle caratteristiche e condizioni dei percorsi e dei mezzi.



Le strade devono essere atte a resistere al transito dei mezzi di cui è previsto l'impiego, con pendenze e curve adeguate alle possibilità dei mezzi stessi ed essere mantenute costantemente in condizioni soddisfacenti.

La larghezza delle strade e delle rampe deve essere tale da consentire un franco di almeno 0,70 metri oltre la sagoma di ingombro massimo dei mezzi previsti. Qualora il franco venga limitato ad un solo lato, devono essere realizzate, nell'altro lato, piazzole o nicchie di rifugio ad intervalli non superiori a 20 metri una dall'altra.



Tutti i mezzi mobili a motore devono essere provvisti di segnale acustico.

Se un mezzo non è progettato per operare indifferentemente nelle due direzioni, esso deve essere equipaggiato con uno speciale segnale luminoso e/o acustico che automaticamente diventa operativo quando si innesta la marcia indietro.

I mezzi progettati per operare indifferentemente nelle due direzioni devono avere luci frontali nella direzione di marcia e luci rosse a tergo. Tali luci si devono invertire automaticamente quando si inverte la direzione di marcia.

I mezzi mobili devono essere equipaggiati con girofaro i mezzi di trasporto speciali (per esplosivi, di emergenza) devono essere equipaggiati con segnali speciali.

Le strade usate dai mezzi meccanici devono avere una manutenzione appropriata.

Per evitare la formazione di fango e di polvere se sterrate, devono essere spianate, trattate con inerti e innaffiate periodicamente.

La velocità deve essere limitata per garantire la massima sicurezza in ogni condizione.

Le manovre in spazi ristretti od impegnati da altri automezzi devono avvenire con l'aiuto di personale a terra.

Tali disposizioni devono essere richiamate con apposita segnaletica.

Deve essere regolamentato l'accesso e la circolazione dei mezzi di trasporto personali per raggiungere i posti di lavoro. Se non sono approntate zone di parcheggio, separate da quelle di lavoro, all'interno del cantiere, i mezzi di trasporto personali devono essere lasciati all'esterno.

MICROCLIMA



Situazioni di pericolo: Tutte le attività che comportano, per il lavoratore, una permanenza in ambienti con parametri climatici (temperatura, umidità, ventilazione, etc.) non confortevoli. Le attività che si svolgono in condizioni climatiche avverse senza la necessaria protezione possono dare origine sia a bronco-pneumopatie, soprattutto nei casi di brusche variazioni delle stesse, che del classico “colpo di calore” in caso di intensa attività fisica durante la stagione estiva.

I lavoratori devono indossare un abbigliamento adeguato all’attività e alle caratteristiche dell’ambiente di lavoro, qualora non sia possibile intervenire diversamente sui parametri climatici.

Utilizzare indumenti protettivi adeguati in funzione delle condizioni atmosferiche e climatiche.

VIBRAZIONI

Situazioni di pericolo: Ogni qualvolta vengono utilizzate attrezzature che producono vibrazioni al sistema mano-braccio, quali:

- Scalpellatori, Scrostatori, Rivettatori
- Martelli Perforatori
- Martelli Demolitori e Picconatori
- Trapani a percussione
- Cesoie
- Levigatrici orbitali e roto-orbitali
- Seghe circolari
- Smerigliatrici
- Motoseghe
- Decespugliatori
- Tagliaerba



Durante l'utilizzo di tali attrezzature, vengono trasmesse vibrazioni al sistema mano-braccio, che comportano un rischio per la salute e la sicurezza dei lavoratori, in particolare disturbi vascolari, osteoarticolari, neurologici o muscolari.

Situazioni di pericolo: Ogni qualvolta vengono utilizzate attrezzature che producono vibrazioni al corpo intero, quali:

- Ruspe, pale meccaniche, escavatori
- Perforatori
- Carrelli elevatori
- Autocarri
- Autogru, gru
- Piattaforme vibranti



Durante l'utilizzo di tali attrezzature, vengono trasmesse vibrazioni al corpo intero, che comportano rischi per la salute e la sicurezza dei lavoratori, in particolare lombalgie e traumi del rachide.

Riduzione del rischi

In linea con i principi generali di riduzione del rischio formulati dal D. Lgs. 81/08, tenendo conto del progresso tecnico e della disponibilità di misure per controllare il rischio alla fonte, i rischi derivanti dall'esposizione alla vibrazioni meccaniche devono essere eliminati alla fonte o ridotti al minimo. Tale principio si applica sempre, indipendentemente se siano superati o meno i livelli di azione o i valori limite di esposizione individuati dalla normativa. In quest'ultimo caso sono previste ulteriori misure specifiche miranti a ridurre o escludere l'esposizione a vibrazioni.

Guanti
Imbottiti, Antivibrazioni UNI EN 10819-95

Guanti di protezione contro le vibrazioni

In presenza di tale rischio, è utile l' utilizzo di idonei guanti contro le vibrazioni.

Il datore di lavoro della Impresa esecutrice dovrà valutare la esposizione totale dei lavoratori esposti a tale rischio, come indicato dal D. Lgs. 81/08..

RADIAZIONI NON IONIZZANTI

Situazioni di pericolo: i campi elettromagnetici oscillanti nello spazio e nel tempo alle diverse frequenze formano lo spettro elettromagnetico. In funzione della frequenza di oscillazione vengono così definiti tutti i tipi di radiazione, in particolare, al crescere della frequenza si passa dalla radiazione a RF-MW a quella ottica (infrarosso, visibile e ultravioletto) fino ad arrivare alle radiazioni ionizzanti (raggi X) che, a differenza di quelle prima elencate, trasportano energia sufficiente a ionizzare gli atomi.

Con il termine "radiazioni non ionizzanti" si intendono comunemente quelle forme di radiazione il cui meccanismo di interazione con la materia non sia quello della ionizzazione. In generale esse comprendono quella parte delle onde elettromagnetiche costituita da fotoni aventi lunghezze d'onda superiori a 0,1 μm . Spesso tali radiazioni sono indicate con la sigla "NIR" (non ionizing radiations):

- ☞ campi magnetici statici;
- ☞ campi elettrici statici;
- ☞ campi a frequenze estremamente basse (ELF) ($\nu \leq 300$ Hz); comprendenti le frequenze di rete dell'energia elettrica, a 50-60 Hz;
- ☞ radiazione a radiofrequenza;
- ☞ radiazione infrarossa;
- ☞ radiazione visibile;
- ☞ radiazione ultravioletta.

Il campo delle NIR comprende inoltre le onde di pressione, come gli ultrasuoni.

PRINCIPALI MISURE DI PREVENZIONE

Consiste nell'adozione di adeguati sistemi di protezione ambientale (schermature delle sorgenti) e di protezione personale (occhiali idonei, guanti, indumenti).

L'ACGIH (American Conference Governmental Industrial Hygienist) ha stabilito che un'irradiazione totale nell'UV-A minore di 10 W/m^2 e un'irradianza efficace nell'UV-B e UV-C minore di 1 mW/m^2 non comportano rischi professionali da radiazioni ultraviolette per effetti a breve termine.

Sarebbe inoltre utile non esporre i soggetti con una maggiore suscettibilità agli ultravioletti per difetti congeniti o acquisiti (albinismo, soggetti affetti da porfiria) o affetti da alterazioni oculari recidivanti o lesioni cutanee di tipo cronico.

DPI: occhiali di protezione, guanti di protezione, schermo protettivo, indumenti.

POSTURA

Situazioni di pericolo: il rischio da posture incongrue è assai diffuso e, seguendo una classificazione basata sul tipo di rischio posturale si possono individuare contesti lavorativi in cui sono presenti:

- ☞ sforzi fisici ed in particolare spostamenti manuali di pesi;
- ☞ posture fisse prolungate (sedute o erette);
- ☞ vibrazioni trasmesse a tutto il corpo;
- ☞ movimenti ripetitivi e continui di un particolare segmento corporeo.

E' ovvio che vi sono contesti lavorativi in cui si realizzano contemporaneamente due, anche più, di queste condizioni; tuttavia è utile rifarsi a questa classificazione unicamente per semplicità espositiva.

Le mansioni più esposte al rischio sono quelle del tinteggiatore e dell'intonacatore, che si caratterizzano per le elevate frequenze d'azione, le posture incongrue e lo sforzo applicato, spesso considerevole. Ad un livello di rischio medio si collocano i ferraioli e i carpentieri, anch'essi impegnati in attività con frequenze d'azione notevoli, ma con un minore sforzo applicato e pause decisamente più prolungate. I muratori, almeno per questo tipo di rischio, rientrano invece nella fascia con indici di rischio minori, con bassa frequenza d'azione, sforzo modesto (eccetto il caso della posa elementi) e pause più frequenti e prolungate.

MISURE DI PREVENZIONE

Modifiche strutturali del posto di lavoro

Nei lavori pesanti andrà favorita la meccanizzazione, negli altri il posto dovrà essere progettato "ergonomicamente" tenuto conto cioè delle dimensioni e delle esigenze e capacità funzionali dell'operatore.

Modifiche dell'organizzazione del lavoro

Nei lavori pesanti, oltre alla meccanizzazione, servono a garantire l'adeguato apporto numerico di persone alle operazioni più faticose che dovessero essere svolte comunque manualmente (pensiamo al personale sanitario!). Negli altri lavori servono a introdurre apposite pause o alternative posturali per evitare il sovraccarico di singoli distretti corporei.

Training, informazione sanitaria ed educazione alla salute

Sono di fondamentale importanza per la riuscita di qualsiasi intervento preventivo. Sono finalizzati non solo ad accrescere la consapevolezza dei lavoratori sull'argomento ma anche all'assunzione o modifica da parte di questi, tanto sul lavoro che nella vita extra lavorativa, di posture, atteggiamenti e modalità di comportamento che mantengano la buona efficienza fisica del loro corpo.

SOFFOCAMENTO, ASFISSIA

Situazioni di pericolo: anche in presenza di gas non tossici, si può manifestare una sottrazione di ossigeno, soprattutto ai piccoli ambienti non ventilati idoneamente. Tutti i lavori che avvengono in spazi confinati.

Per spazio confinato si intende un luogo, ambiente o apparecchiature non ventilate o scarsamente ventilate, dove sia possibile carenza di ossigeno o vi sia possibile presenza di gas, vapori o esalazioni pericolose (metano, biogas, CO₂, CO, ecc) pericolo di annegamento o luoghi comunque difficilmente accessibili. In genere si tratta di un'area nella quale si opera in condizioni di rischio latente o imminente o dalla quale uscire durante un'emergenza potrebbe rivelarsi estremamente difficoltoso, vedi ad esempio locali interrati, cunicoli, intercapedini, cantine, sottoscala, soffitte, pozzetti di servizio, sollevamenti fognari, pozzetti fognari, scavi profondi, digestori, gasometri, filtri acqua, depositi acqua, serbatoi, camerette di ispezione, etc.

Quando l'ossigeno scarseggia (15-19%), il respiro si fa più frequente, le pulsazioni aumentano e si avvertono sintomi di stanchezza. Per concentrazioni ancora più basse (tra il 12 ed il 14%), il respiro diventa più profondo e frequente, si perde coordinamento e capacità di giudizio, e subentra un senso di euforia, con labbra tendenti al blu. Se la concentrazione scende al di sotto dell'11% si ha uno svenimento e quindi la morte.

Alcuni Gas nobili e l'azoto sono incolori ed inodori e non danno alcuna sensazione di soffocamento. Le maschere antigas non proteggono da tali gas, in quanto il pericolo non è legato alla tossicità, ma alla mancanza di ossigeno. Se necessario, quindi, occorrerà utilizzare l'**autorespiratore**.

**MISURE DI PREVENZIONE**

Evitare la permanenza in ambienti chiusi non adeguatamente ventilati dove siano depositate sostanze pericolose o in cui si sospetti una carenza di ossigeno. Non entrare in ambienti confinati (cisterne, fosse, pozzetti, ecc) senza una preventiva ventilazione e misurazione della concentrazione di ossigeno.

Non andare in soccorso di persone prive di sensi senza un adeguato equipaggiamento (autorespiratori), ma provvedere piuttosto alla ventilazione dei locali.

Tutto ciò che interagisce con lo spazio confinato deve essere disinserito, così come ogni impianto elettrico deve essere disinserito dall'interruttore principale, ed è necessario apporre cartelli "lavori in corso".

Prima e durante l'intero periodo in cui il lavoratore accede allo spazio confinato, se necessario, si deve procedere ad un'adeguata ventilazione mediante areatori, fori di sfogo, ventilatori o sufficiente ventilazione naturale.

Prima dell'accesso e durante la permanenza in uno spazio confinato, si deve procedere alle seguenti verifiche:

- **Percentuale di ossigeno** - la percentuale di ossigeno deve essere > del 19% in tutte le parti dello spazio confinato (esempio: serbatoio)
- **Infiammabilità** - l'aria ambiente deve essere esente da pericolo di infiammabilità
- **Tossicità** - l'aria ambiente deve essere misurata per assicurare l'assenza di concentrazioni di vapori tossici.

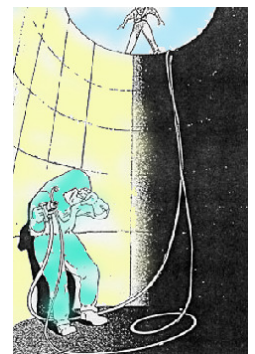

Una persona deve essere sempre presente all'ingresso della zona di lavoro, deve mantenere contatto a vista con l'operatore, deve essere dotata di mezzi di comunicazione adeguati per chiamare, se necessario, ulteriori aiuti. Per nessun motivo la persona di sorveglianza deve entrare nello spazio confinato, salvo che un'altra persona la sostituisca. Qualora la persona addetta alla sorveglianza dovesse abbandonare la postazione assegnata, il lavoratore che presta servizio all'interno dello spazio confinato, deve uscire.

PIANO DI SICUREZZA

PER I CANTIERI TEMPORANEI O MOBILI

(Titolo IV D.Lgs. 81/08)



ATTIVITA' LAVORATIVE

Sezione 10 - VALUTAZIONE RISCHI ATTIVITA' LAVORATIVE

Qui di seguito vengono riportate le diverse fasi lavorative oggetto dei lavori appaltati. Per ognuna di esse sono stati individuati e valutati i rischi con la metodologia indicata nella Sezione 3 e sono state dettagliate le misure di prevenzione ed indicati i Dispositivi di Protezione Individuale da indossare. Per ogni attività lavorativa sono state, inoltre, indicate le eventuali attrezzature, opere provvisorie e sostanze impiegate, per il cui utilizzo si farà riferimento alle rispettive Sezioni 11,12 ed 13.

ATTIVITA' 1 : Allestimento cantiere

FASE LAVORATIVA

FASE 1.1 : MONTAGGIO RECINZIONE DI CANTIERE

ATTIVITA' CONTEMPLATA

Si prevede la realizzazione della recinzione di cantiere con paletti di ferro o di legno e rete di plastica arancione. I paletti saranno infissi nel terreno per mezzo d'ideale mazza di ferro. Si prevede la installazione di idoneo cancello realizzato fuori opera, in legno o in ferro, idoneo a garantire la chiusura (mediante lucchetto) durante le ore di inattività ed il facile accesso ai non addetti. Si prevede, infine, la collocazione dei cartelli di segnalazione, avvertimento, ecc., in tutti i punti necessari.



Fasi previste : Infissione paletti nel terreno e sistemazione rete di plastica; preparazione delle buche mediante scavo manuale con badile per porre in opera le colonne di sostegno delle ante dei cancelli e getto del calcestruzzo, previo ancoraggio, con elementi di legno delle colonne stesse. Collocazione su appositi supporti dei cartelli segnalatori con l'uso di chiodi, filo di ferro, ecc.

ATTREZZATURE UTILIZZATE

Nello svolgimento dell'attività lavorativa si prevede l'utilizzo delle seguenti ATTREZZATURE :

- ATTREZZI MANUALI DI USO COMUNE
- AUTOCARRO



OPERE PROVVISORIE UTILIZZATE

Nello svolgimento dell'attività lavorativa si prevede l'utilizzo delle seguenti OPERE PROVVISORIE :

- ANDATOIE E PASSERELLE



Nota: Per le attrezzature di lavoro, le opere provvisorie sopra indicate, si farà riferimento alle schede specifiche, riportanti i relativi rischi, misure di prevenzione e dispositivi di protezione da indossare.

RISCHI EVIDENZIATI DALL'ANALISI

La seguente tabella riporta l'elenco dei pericoli individuati nella fase di lavoro, per ognuno dei quali è stato valutato il relativo rischio in funzione della probabilità e della magnitudo del danno.

Descrizione del Pericolo	Probabilità	Magnitudo	Rischio	
Elettrocuzione	Possibile	Grave	MEDIO	3
Punture, tagli e abrasioni	Probabile	Modesta	MEDIO	3
Scivolamenti, cadute a livello	Possibile	Modesta	BASSO	2
Urti, colpi, impatti e compressioni	Possibile	Modesta	BASSO	2

MISURE DI PREVENZIONE E PROTEZIONE ED ISTRUZIONI PER GLI ADDETTI

Oltre alle misure di prevenzione di ordine generale nei confronti dei rischi sopra individuati (riportate nella relazione introduttiva), vengono applicate le seguenti misure di prevenzione e protezione:

GENERALE

- ☞ Utilizzare sempre i dispositivi di protezione individuali previsti
- ☞ Attenersi alle misure generali di prevenzione nei confronti dei singoli rischi sopra individuati
- ☞ Verificare l'uso costante dei DPI da parte di tutto il personale operante
- ☞ Accertarsi che l'area di lavoro e di infissione dei paletti sia sgombra da sottoservizi di qualunque genere

ELETTROCUZIONE

- ☞ Prima di eseguire i lavori, accertarsi dell'assenza di linee elettriche interrate.

INVESTIMENTO

- ☞ In presenza di automezzi in circolazione nell'area di cantiere o nelle immediate vicinanze, occorrerà provvedere alla installazione di idonea cartellonistica di sicurezza, indossare indumenti ad alta visibilità e, se del caso, predisporre una persona per la regolazione del traffico e le segnalazioni necessarie

DISPOSITIVI DI PROTEZIONE INDIVIDUALE OBBLIGATORI

I lavoratori addetti alla fase di lavoro devono indossare obbligatoriamente i seguenti DPI con marcatura "CE":

- ☞ Guanti rischi meccanici (Conformi UNI EN 388-420)
- ☞ Elmetto (Conforme UNI EN 397)
- ☞ Scarpe di sicurezza con suola imperforabile (Conformi UNI EN 345-344)
- ☞ Occhiali protettivi (Conformi UNI EN 166)

Guanti	Elmetto	Calzature di Sicurezza	Occhiali di protezione
Antitaglio	In polietilene o ABS	Livello di protezione S3	Monolente in policarbonato
UNI EN 388,420	UNI EN 397	UNI EN 344,345	UNI EN 166
			
Protezione contro i rischi meccanici	Antiurto, elettricamente isolato fino a 440 V	Con suola imperforabile e puntale in acciaio	Sovrapponibili e regolabili

Conclusioni

ATTIVITA' 2 : Scavi e moviemnti di terra

FASE LAVORATIVA



FASE 2.1 : SCAVI A SEZIONE OBBLIGATA CON MEZZI MECCANICI H INF. 1.50 m

ATTIVITA' CONTEMPLATA

Trattasi della esecuzione, mediante idonei mezzi meccanici, di scavi a sezione obbligata in terreni di diversa natura, di profondità inferiore/uguale a m 1.50.

ATTREZZATURE UTILIZZATE

Nello svolgimento dell'attività lavorativa si prevede l'utilizzo delle seguenti ATTREZZATURE :

-  ATTREZZI MANUALI DI USO COMUNE
-  AUTOCARRO
-  ESCAVATORE



OPERE PROVVISORIALI UTILIZZATE

Nello svolgimento dell'attività lavorativa si prevede l'utilizzo delle seguenti OPERE PROVVISORIALI :

-  ANDATOIE E PASSERELLE



Nota: Per le attrezzature di lavoro, le opere provvisoriali sopra indicate, si farà riferimento alle schede specifiche, riportanti i relativi rischi, misure di prevenzione e dispositivi di protezione da indossare.

RISCHI EVIDENZIATI DALL'ANALISI

La seguente tabella riporta l'elenco dei pericoli individuati nella fase di lavoro, per ognuno dei quali è stato valutato il relativo rischio in funzione della probabilità e della magnitudo del danno.

Descrizione del Pericolo	Probabilità	Magnitudo	Rischio	
Infezione da microorganismi	Possibile	Grave	MEDIO	3
Elettrocuzione	Possibile	Grave	MEDIO	3
Inalazione di polveri e fibre	Probabile	Modesta	MEDIO	3
Investimento	Possibile	Grave	MEDIO	3
Incidenti tra automezzi	Improbabile	Grave	BASSO	2
Rumore Effettuare valutazione specifica	Possibile	Modesta	BASSO	2
Scivolamenti, cadute a livello	Possibile	Modesta	BASSO	2
Urti, colpi, impatti e compressioni	Possibile	Modesta	BASSO	2

MISURE DI PREVENZIONE E PROTEZIONE ED ISTRUZIONI PER GLI ADDETTI

Oltre alle misure di prevenzione di ordine generale nei confronti dei rischi sopra individuati (riportate nella relazione introduttiva), vengono applicate le seguenti misure di prevenzione e protezione:

GENERALE

- ☞ Utilizzare sempre i dispositivi di protezione individuali previsti
- ☞ Attenersi alle misure generali di prevenzione nei confronti dei singoli rischi sopra individuati
- ☞ Verificare l'uso costante dei DPI da parte di tutto il personale operante
- ☞ Durante i lavori di scavo dovrà essere vietata la sosta ed il passaggio dei non addetti ai lavori. (2087 - Codice Civile)
- ☞ I percorsi per la movimentazione dei carichi e il dislocamento dei depositi, durante le operazioni di scavo e movimenti di terra, devono essere scelti in modo da evitare interferenze con zone in cui si trovano persone.
- ☞ Il posto di manovra dell'addetto all'escavatore, quando questo non sia munito di cabina metallica, deve essere protetto con solido riparo (Art. 118, comma 4, D.Lgs. 81/08)

CADUTA DALL'ALTO

- ☞ Lo scavo deve essere circondato da un parapetto normale o coperto con solide coperture.

SEPPELLIMENTO, SPROFONDAMENTO

- ☞ E' vietato costituire depositi di materiali presso il ciglio degli scavi. Qualora tali depositi siano necessari per le condizioni del lavoro, si deve provvedere alle necessarie puntellature (Art. 120 D.Lgs. 81/08)

ELETTROCUZIONE

- ☞ Durante l'uso dell'escavatore, in prossimità di linee elettriche o di impianti elettrici con parti attive non protette, occorrerà rispettare i limiti di cui alla tabella 1 dell' Allegato IX dlgs.81/08.
- ☞ Accertarsi della assenza di linee elettriche interrato o altri impianti nell'area di lavoro
- ☞ Prima di iniziare le attività sarà effettuata una ricognizione dei luoghi dei lavori al fine di individuare la eventuale esistenza di linee elettriche aeree o interrate e stabilire le idonee precauzioni per evitare possibili contatti diretti o indiretti con elementi in tensione

RUMORE

- ☞ Effettuare la valutazione del rischio rumore ai sensi dell'Art.190 del D.Lgs.81/08 ed adottare le conseguenti misure di prevenzione in funzione del livello di esposizione calcolato.

CESOIAMENTO, STRITOLAMENTO

- ☞ Nei lavori di escavazione con mezzi meccanici deve essere vietata la presenza degli operai nel campo di azione dell'escavatore e sul ciglio del fronte di attacco (Art. 118, comma 3. D.Lgs. 81/08)

DISPOSITIVI DI PROTEZIONE INDIVIDUALE OBBLIGATORI

I lavoratori addetti alla fase di lavoro devono indossare obbligatoriamente i seguenti DPI con marcatura "CE":

- ☞ Guanti rischi meccanici (Conformi UNI EN 388-420)
- ☞ Elmetto (Conforme UNI EN 397)
- ☞ Mascherina antipolvere (Conforme UNI EN 149)
- ☞ Cuffia o inserti antirumore (Se necessario da valutazione)

-  Scarpe di sicurezza con suola imperforabile (Conformi UNI EN 345-344)
-  Occhiali protettivi (Conformi UNI EN 166)

Guanti Antitaglio UNI EN 388,420	Elmetto In polietilene o ABS UNI EN 397	Mascherina Facciale filtrante UNI EN 149	Cuffia o Inserti Con attenuaz. adeguata UNI EN 352-1, 352-2
			
Protezione contro i rischi meccanici	Antiurto, elettricamente isolato fino a 440 V	Per polveri e fumi nocivi a bassa tossicità, FFP2	Se necessari da valutazione
Calzature di Sicurezza Livello di protezione S3 UNI EN 344,345	Occhiali di protezione Monolente in policarbonato UNI EN 166		
			
Con suola imperforabile e puntale in acciaio	Sovrapponibili e regolabili		

Conclusioni

FASE LAVORATIVA

FASE 2.2 : SCAVI A SEZIONE OBBLIGATA CON MEZZI MECCANICI H SUP. 1.50 m

ATTIVITA' CONTEMPLATA

Trattasi della esecuzione, mediante idonei mezzi meccanici, di scavi a sezione obbligata in terreni di diversa natura, di profondità maggiore di m 1.50.

ATTREZZATURE UTILIZZATE

Nello svolgimento dell'attività lavorativa si prevede l'utilizzo delle seguenti ATTREZZATURE :

-  AUTOCARRO
-  ESCAVATORE



Nota: Per le attrezzature di lavoro sopra indicate, si farà riferimento alle schede specifiche, riportanti i relativi rischi, misure di prevenzione e dispositivi di protezione da indossare.

RISCHI EVIDENZIATI DALL'ANALISI

La seguente tabella riporta l'elenco dei pericoli individuati nella fase di lavoro, per ognuno dei quali è stato valutato il relativo rischio in funzione della probabilità e della magnitudo del danno.

Descrizione del Pericolo	Probabilità	Magnitudo	Rischio
--------------------------	-------------	-----------	---------

Gas e vapori	Possibile	Grave	MEDIO	3
Seppellimento, sprofondamento	Possibile	Grave	MEDIO	3
Caduta dall'alto	Possibile	Grave	MEDIO	3
Elettrocuzione	Possibile	Grave	MEDIO	3
Investimento	Possibile	Grave	MEDIO	3
Annegamento	Improbabile	Gravissima	BASSO	2
Infezione da microorganismi	Improbabile	Grave	BASSO	2
Incidenti tra automezzi	Improbabile	Grave	BASSO	2
Inalazione di polveri e fibre	Probabile	Lieve	BASSO	2
Scivolamenti, cadute a livello	Possibile	Modesta	BASSO	2
Urti, colpi, impatti e compressioni	Possibile	Modesta	BASSO	2

MISURE DI PREVENZIONE E PROTEZIONE ED ISTRUZIONI PER GLI ADDETTI

Oltre alle misure di prevenzione di ordine generale nei confronti dei rischi sopra individuati (riportate nella relazione introduttiva), vengono applicate le seguenti misure di prevenzione e protezione:

GENERALE

- ☛ Utilizzare sempre i dispositivi di protezione individuali previsti
- ☛ Attenersi alle misure generali di prevenzione nei confronti dei singoli rischi sopra individuati
- ☛ Verificare l'uso costante dei DPI da parte di tutto il personale operante
- ☛ Durante i lavori di scavo dovrà essere vietata la sosta ed il passaggio dei non addetti ai lavori. (2087 - Codice Civile)
- ☛ I percorsi per la movimentazione dei carichi e il dislocamento dei depositi, durante le operazioni di scavo e movimenti di terra, devono essere scelti in modo da evitare interferenze con zone in cui si trovano persone.
- ☛ Il posto di manovra dell'addetto all'escavatore, quando questo non sia munito di cabina metallica, deve essere protetto con solido riparo (Art. 118, comma 4, D.Lgs. 81/08)
- ☛ Quando si eseguono lavori entro pozzi, fogne, cunicoli, camini e fosse in genere, devono essere adottate idonee misure contro i pericoli derivanti dalla presenza di gas o vapori tossici, asfissianti, infiammabili o esplosivi, specie in rapporto alla natura geologica del terreno o alla vicinanza di fabbriche, depositi, raffinerie, stazioni di compressione e di decompressione, metanodotti e condutture di gas, che possono dar luogo ad infiltrazione di sostanze pericolose (Art. 121, comma 1, D.Lgs. 81/08)
- ☛ Nei casi di presenza di gas negli scavi o quando se ne tema la presenza, i lavoratori devono essere abbinati nell'esecuzione dei lavori.

CADUTA DALL'ALTO

- ☛ Lo scavo deve essere circondato da un parapetto normale o coperto con solide coperture.

SEPELLIMENTO, SPROFONDAMENTO

- ☛ E' vietato costituire depositi di materiali presso il ciglio degli scavi. Qualora tali depositi siano necessari per le condizioni del lavoro, si deve provvedere alle necessarie puntellature (Art. 120 D.Lgs. 81/08)
- ☛ Le pareti dei fronti di attacco degli scavi devono essere tenute con una inclinazione o un tracciato tali, in relazione alla natura del terreno, da impedire franamenti. (Art.118 - D. Lgs. 81/08)
- ☛ Prima delle operazioni di scavo verrà verificata con la D.L. la consistenza e la stabilità del terreno, stabilendo così la tratta di scavo possibile in funzione di tali parametri.
- ☛ Quando per la particolare natura del terreno o per causa di piogge, di infiltrazione, di gelo o disgelo, o per altri motivi, siano da temere frane o scoscendimenti, deve essere provveduto all'armatura o al consolidamento del terreno (Art. 118, comma 2, D.Lgs. 81/08)
- ☛ Nessun lavoratore deve entrare all'interno di scavi instabili o comunque con profondità superiore a m 1.50 senza che siano stati effettuate le idonee protezioni consistenti in :

- ☛ - conformazione delle pareti con un angolo di sicurezza in funzione del tipo di terreno (le pareti non dovranno essere più ripide di 3 unità in orizzontale e 4 in verticale)
- ☛ - protezione delle pareti dello scavo mediante idonee armature di sostegno che, per scavi importanti, dovranno essere progettate da tecnico abilitato e garantire, comunque, la stabilità delle pareti di scavo.
- ☛ - sistema combinato tra i due precedenti
- ☛ Nello scavo di pozzi e di trincee profondi più di m 1,50, quando la consistenza del terreno non dia sufficiente garanzia di stabilità, anche in relazione alla pendenza delle pareti, si deve provvedere, man mano che procede lo scavo, alla applicazione delle necessarie armature di sostegno (Art. 119, comma 1, D.Lgs. 81/08)
- ☛ Le tavole di rivestimento delle pareti devono sporgere dai bordi degli scavi di almeno 30 centimetri (Art. 119, comma 2, D.Lgs. 81/08)
- ☛ Idonee armature e precauzioni devono essere adottate nelle sottomurazioni e quando in vicinanza dei relativi scavi vi siano fabbriche o manufatti le cui fondazioni possano essere scoperte o indebolite dagli scavi (Art. 119, comma 4, D.Lgs. 81/08)
- ☛ Per lavori interni a scavi o trincee profonde attenersi alla specifica procedura di sicurezza denominata : **LAVORI ALL'INTERNO DI SCAVI PROFONDI.**

SOFFOCAMENTO, ASFISSIA

- ☛ Quando sia accertata o sia da temere la presenza di gas tossici, asfissianti o la irrespirabilità dell'aria ambiente e non sia possibile assicurare una efficiente aerazione ed una completa bonifica, i lavoratori devono essere provvisti di idonei dispositivi di protezione individuale delle vie respiratorie, ed essere muniti di idonei dispositivi di protezione individuale collegati ad un idoneo sistema di salvataggio, che deve essere tenuto all'esterno dal personale addetto alla sorveglianza. Questo deve mantenersi in continuo collegamento con gli operai all'interno ed essere in grado di sollevare prontamente all'esterno il lavoratore colpito dai gas (Art. 121, comma 2, D.Lgs. 81/08)
- ☛ Possono essere adoperate le maschere respiratorie, in luogo di autorespiratori, solo quando, accertate la natura e la concentrazione dei gas o vapori nocivi o asfissianti, esse offrano garanzia di sicurezza e semprechè sia assicurata una efficace e continua aerazione (Art. 121, comma 3, D.Lgs. 81/08)

DISPOSITIVI DI PROTEZIONE INDIVIDUALE OBBLIGATORI

I lavoratori addetti alla fase di lavoro devono indossare obbligatoriamente i seguenti DPI con marcatura "CE":

- ☛ Guanti rischi meccanici (Conformi UNI EN 388-420)
- ☛ Elmetto (Conforme UNI EN 397)
- ☛ Mascherina antipolvere (Conforme UNI EN 149)
- ☛ Scarpe di sicurezza con suola imperforabile (Conformi UNI EN 345-344)
- ☛ Occhiali protettivi (Conformi UNI EN 166)
- ☛ Autorespiratore (Conformi UNI EN 400-401)

Guanti	Elmetto	Mascherina	Calzature di Sicurezza
Antitaglio UNI EN 388,420	In polietilene o ABS UNI EN 397	Facciale filtrante UNI EN 149	Livello di protezione S3 UNI EN 344,345
			
Protezione contro i rischi meccanici	Antiurto, elettricamente isolato fino a 440 V	Per polveri e fumi nocivi a bassa tossicità, FFP2	Con suola imperforabile e puntale in acciaio

Occhiali di protezione	Autorespiratore
Monolente in policarbonato	A circuito chiuso
UNI EN 166	UNI EN 400, 401
	
Sovrapponibili e regolabili	Protezione vie respiratorie

Conclusioni

FASE LAVORATIVA

FASE 2.3 : SBANCAMENTI

ATTIVITA' CONTEMPLATA

Scavo, eseguito con l'ausilio di mezzi meccanici e/o parzialmente in modo manuale, fino a raggiungere la profondità di progetto. In particolare si prevedono le seguenti attività :

- valutazione ambientale: vegetale, colturale, archeologico, urbano, geo morfologico
- ispezioni e ricerca sottosuolo
- preparazione, delimitazione e sgombero area
- predisposizione paratie sostegno contro terra ed opere di carpenteria per la messa in opera
- predisposizione, ancoraggio e posa di passerelle, parapetti e andatoie provvisorie
- movimento macchine operatrici
- deposito provvisorio materiali di scavo
- interventi con attrezzi manuali per regolarizzazione superficie di scavo e pulizia



Tutte le attività di scavo comportano la verifica preventiva, l'organizzazione e la sorveglianza dei lavori da parte di un responsabile.

ATTREZZATURE UTILIZZATE

Nello svolgimento dell'attività lavorativa si prevede l'utilizzo delle seguenti ATTREZZATURE :

-  AUTOCARRO
-  ESCAVATORE



Nota: Per le attrezzature di lavoro sopra indicate, si farà riferimento alle schede specifiche, riportanti i relativi rischi, misure di prevenzione e dispositivi di protezione da indossare.

RISCHI EVIDENZIATI DALL'ANALISI

La seguente tabella riporta l'elenco dei pericoli individuati nella fase di lavoro, per ognuno dei quali è stato valutato il relativo rischio in funzione della probabilità e della magnitudo del danno.

Descrizione del Pericolo	Probabilità	Magnitudo	Rischio	
Seppellimento, sprofondamento	Possibile	Grave	MEDIO	3
Caduta dall'alto	Possibile	Grave	MEDIO	3
Infezione da microorganismi	Possibile	Grave	MEDIO	3
Elettrocuzione	Possibile	Grave	MEDIO	3
Inalazione di polveri e fibre	Probabile	Modesta	MEDIO	3
Investimento	Possibile	Grave	MEDIO	3
Annegamento	Improbabile	Gravissima	BASSO	2
Incidenti tra automezzi	Improbabile	Grave	BASSO	2
Scivolamenti, cadute a livello	Possibile	Modesta	BASSO	2
Urti, colpi, impatti e compressioni	Possibile	Modesta	BASSO	2

MISURE DI PREVENZIONE E PROTEZIONE ED ISTRUZIONI PER GLI ADDETTI

Oltre alle misure di prevenzione di ordine generale nei confronti dei rischi sopra individuati (riportate nella relazione introduttiva), vengono applicate le seguenti misure di prevenzione e protezione:

GENERALE

- ☛ Utilizzare sempre i dispositivi di protezione individuali previsti
- ☛ Attenersi alle misure generali di prevenzione nei confronti dei singoli rischi sopra individuati
- ☛ Verificare l'uso costante dei DPI da parte di tutto il personale operante
- ☛ Durante i lavori di scavo dovrà essere vietata la sosta ed il passaggio dei non addetti ai lavori. (2087 - Codice Civile)
- ☛ I percorsi per la movimentazione dei carichi e il dislocamento dei depositi, durante le operazioni di scavo e movimenti di terra, devono essere scelti in modo da evitare interferenze con zone in cui si trovano persone.
- ☛ Il posto di manovra dell'addetto all'escavatore, quando questo non sia munito di cabina metallica, deve essere protetto con solido riparo (Art. 118, comma 4, D.Lgs. 81/08)
- ☛ Durante i lavori su strada il cantiere, gli scavi, i mezzi e le macchine operatrici, nonché il loro raggio d'azione, vengono delimitati, soprattutto sul lato dove possono transitare i pedoni, con barriere, parapetti o altro tipo di recinzione.
- ☛ Nei lavori di escavazione con mezzi meccanici deve essere vietata la presenza degli operai nel campo di azione dell'escavatore e sul ciglio del fronte d'attacco (Art.118, comma 3 - D-Lgs.81/08)

CADUTA DALL'ALTO

- ☛ Lo scavo deve essere circondato da un parapetto normale o coperto con solide coperture.

SEPPELLIMENTO, SPROFONDAMENTO

- ☛ E' vietato costituire depositi di materiali presso il ciglio degli scavi. Qualora tali depositi siano necessari per le condizioni del lavoro, si deve provvedere alle necessarie puntellature (Art. 120 D.Lgs. 81/08)
- ☛ Le pareti dei fronti di attacco degli scavi devono essere tenute con una inclinazione o un tracciato tali, in relazione alla natura del terreno, da impedire franamenti. (Art.118 - D. Lgs. 81/08)
- ☛ Prima delle operazioni di scavo verrà verificata con la D.L. la consistenza e la stabilità del terreno, stabilendo così la tratta di scavo possibile in funzione di tali parametri.
- ☛ Quando per la particolare natura del terreno o per causa di piogge, di infiltrazione, di gelo o disgelo, o per altri motivi, siano da temere frane o scoscendimenti, deve essere provveduto all'armatura o al consolidamento del terreno (Art. 118, comma 2, D.Lgs. 81/08)
- ☛ Nei lavori di splateamento o sbancamento eseguiti senza l'impiego di escavatori meccanici, le pareti delle fronti di attacco devono avere una inclinazione o un tracciato tali, in relazione alla natura del terreno, da impedire franamenti. Quando la parete del fronte di attacco supera l'altezza di m 1,50, è vietato il

sistema di scavo manuale per scalzamento alla base e conseguente franamento della parete (Art. 118, comma 1, D.Lgs. 81/08)

DISPOSITIVI DI PROTEZIONE INDIVIDUALE OBBLIGATORI

I lavoratori addetti alla fase di lavoro devono indossare obbligatoriamente i seguenti DPI con marcatura “CE”:

- ☞ Guanti rischi meccanici (Conformi UNI EN 388-420)
- ☞ Elmetto (Conforme UNI EN 397)
- ☞ Mascherina antipolvere (Conforme UNI EN 149)
- ☞ Scarpe di sicurezza con suola imperforabile (Conformi UNI EN 345-344)
- ☞ Cintura di sicurezza del mezzo (Indossare sempre prima della partenza)
- ☞ Indumenti ad Alta Visibilità (Conforme UNI EN 471)

Guanti	Elmetto	Mascherina	Calzature di Sicurezza
Antitaglio UNI EN 388,420	In polietilene o ABS UNI EN 397	Facciale filtrante UNI EN 149	Livello di protezione S3 UNI EN 344,345
			
Protezione contro i rischi meccanici	Antiurto, elettricamente isolato fino a 440 V	Per polveri e fumi nocivi a bassa tossicità, FFP2	Con suola imperforabile e puntale in acciaio
Cinture di sicurezza	Indumenti Alta Visib.		
In dotazione al mezzo utilizzato	Giubbotti, tute, Gilet, ecc. UNI EN 471		
			
Utilizzare sempre	Indumenti di segnalazione ad Alta Visibilità		

Conclusioni

FASE LAVORATIVA





FASE 2.4 : SCAVI ALL'INTERNO DI EDIFICI

ATTIVITA' CONTEMPLATA

Trattasi di scavi eseguiti all'interno di edifici con piccola pala meccanica munita di martello demolitore, e con interventi manuali in terreno di qualsiasi natura.

ATTREZZATURE UTILIZZATE

Nello svolgimento dell'attività lavorativa si prevede l'utilizzo delle seguenti ATTREZZATURE :

-  MARTELLO DEMOLITORE PNEUMATICO
-  PALA
-  PALA MECCANICA
-  PICCONE



SOSTANZE UTILIZZATE

Nello svolgimento dell'attività lavorativa si prevede l'utilizzo delle seguenti SOSTANZE :

-  POLVERI INERTI

Nota: Per le attrezzature di lavoro, le sostanze sopra indicate, si farà riferimento alle schede specifiche, riportanti i relativi rischi, misure di prevenzione e dispositivi di protezione da indossare.

RISCHI EVIDENZIATI DALL'ANALISI







La seguente tabella riporta l'elenco dei pericoli individuati nella fase di lavoro, per ognuno dei quali è stato valutato il relativo rischio in funzione della probabilità e della magnitudo del danno.

Descrizione del Pericolo	Probabilità	Magnitudo	Rischio	
Seppellimento, sprofondamento	Possibile	Grave	MEDIO	3
Caduta dall'alto	Possibile	Grave	MEDIO	3
Infezione da microorganismi	Possibile	Grave	MEDIO	3
Elettrocuzione	Possibile	Grave	MEDIO	3
Inalazione di polveri e fibre	Probabile	Modesta	MEDIO	3
Investimento	Possibile	Grave	MEDIO	3
Annegamento	Improbabile	Gravissima	BASSO	2
Scivolamenti, cadute a livello	Possibile	Modesta	BASSO	2
Urti, colpi, impatti e compressioni	Possibile	Modesta	BASSO	2



MISURE DI PREVENZIONE E PROTEZIONE ED ISTRUZIONI PER GLI ADDETTI

Oltre alle misure di prevenzione di ordine generale nei confronti dei rischi sopra individuati (riportate nella relazione introduttiva), vengono applicate le seguenti misure di prevenzione e protezione:

GENERALE

-  Utilizzare sempre i dispositivi di protezione individuali previsti
-  Attenersi alle misure generali di prevenzione nei confronti dei singoli rischi sopra individuati
-  Verificare l'uso costante dei DPI da parte di tutto il personale operante
-  Durante i lavori di scavo dovrà essere vietata la sosta ed il passaggio dei non addetti ai lavori. (2087 - Codice Civile)
-  I percorsi per la movimentazione dei carichi e il dislocamento dei depositi, durante le operazioni di scavo e movimenti di terra, devono essere scelti in modo da evitare interferenze con zone in cui si trovano persone.
-  Dovrà essere vietato, durante le opere di finitura (tombini, marciapiedi, ecc.), l'uso dei mezzi di scavo o movimentazione per lo spostamento dei carichi relativi alle opere di finitura a cui sono destinati (griglie e chiusini dei tombini, dei vespai, ecc.)

CADUTA DALL'ALTO

-  Lo scavo deve essere circondato da un parapetto normale o coperto con solide coperture.
-  Verificare la delimitazione della zona di scavo



SEPPELLIMENTO, SPROFONDAMENTO

- ☛ Prima delle operazioni di scavo verrà verificata con la D.L. la consistenza e la stabilità del terreno, stabilendo così la tratta di scavo possibile in funzione di tali parametri.
- ☛ Quando per la particolare natura del terreno o per causa di piogge, di infiltrazione, di gelo o disgelo, o per altri motivi, siano da temere frane o scoscendimenti, deve essere provveduto all'armatura o al consolidamento del terreno (Art. 118, comma 2, D.Lgs. 81/08)

DISPOSITIVI DI PROTEZIONE INDIVIDUALE OBBLIGATORI

I lavoratori addetti alla fase di lavoro devono indossare obbligatoriamente i seguenti DPI con marcatura "CE":

- ☛ Guanti rischi meccanici (Conformi UNI EN 388-420)
- ☛ Elmetto (Conforme UNI EN 397)
- ☛ Scarpe di sicurezza con suola imperforabile (Conformi UNI EN 345-344)

Guanti	Elmetto	Calzature di Sicurezza
Antitaglio UNI EN 388,420	In polietilene o ABS UNI EN 397	Livello di protezione S3 UNI EN 344,345
		
Protezione contro i rischi meccanici	Antiurto, elettricamente isolato fino a 440 V	Con suola imperforabile e puntale in acciaio

Conclusioni

FASE LAVORATIVA

FASE 2.5 : SCAVO A SEZIONE RISTRETTA IN TERRENI ROCCIOSI

ATTIVITA' CONTEMPLATA

Trattasi della esecuzione di scavi mediante mezzi meccanici in terreni con presenza di rocce e comportanti l'utilizzo di escavatore con martello demolitore.

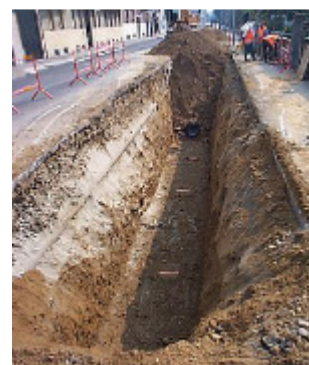

ATTREZZATURE UTILIZZATE

Nello svolgimento dell'attività lavorativa si prevede l'utilizzo delle seguenti ATTREZZATURE :



Nota: Per le attrezzature di lavoro sopra indicate, si farà riferimento alle schede specifiche, riportanti i relativi rischi, misure di prevenzione e dispositivi di protezione da indossare.

RISCHI EVIDENZIATI DALL'ANALISI





La seguente tabella riporta l'elenco dei pericoli individuati nella fase di lavoro, per ognuno dei quali è stato valutato il relativo rischio in funzione della probabilità e della magnitudo del danno.

Descrizione del Pericolo	Probabilità	Magnitudo	Rischio	
Seppellimento, sprofondamento	Possibile	Grave	MEDIO	3
Caduta dall'alto	Possibile	Grave	MEDIO	3
Elettrocuzione	Possibile	Grave	MEDIO	3
Incidenti tra automezzi	Possibile	Grave	MEDIO	3
Investimento	Possibile	Grave	MEDIO	3
Infezione da microrganismi	Improbabile	Grave	BASSO	2
Inalazione di polveri e fibre	Probabile	Lieve	BASSO	2
Scivolamenti, cadute a livello	Possibile	Modesta	BASSO	2
Urti, colpi, impatti e compressioni	Possibile	Modesta	BASSO	2

MISURE DI PREVENZIONE E PROTEZIONE ED ISTRUZIONI PER GLI ADDETTI

Oltre alle misure di prevenzione di ordine generale nei confronti dei rischi sopra individuati (riportate nella relazione introduttiva), vengono applicate le seguenti misure di prevenzione e protezione:



GENERALE

-  Utilizzare sempre i dispositivi di protezione individuali previsti
-  Attenersi alle misure generali di prevenzione nei confronti dei singoli rischi sopra individuati
-  Verificare l'uso costante dei DPI da parte di tutto il personale operante
-  Durante i lavori di scavo dovrà essere vietata la sosta ed il passaggio dei non addetti ai lavori. (2087 - Codice Civile)
-  I percorsi per la movimentazione dei carichi e il dislocamento dei depositi, durante le operazioni di scavo e movimenti di terra, devono essere scelti in modo da evitare interferenze con zone in cui si trovano persone.

CADUTA DALL'ALTO

-  Lo scavo deve essere circondato da un parapetto normale o coperto con solide coperture.

SEPPELLIMENTO, SPROFONDAMENTO



-  E' vietato costituire depositi di materiali presso il ciglio degli scavi. Qualora tali depositi siano necessari per le condizioni del lavoro, si deve provvedere alle necessarie puntellature (Art. 120 D.Lgs. 81/08)
-  Le pareti dei fronti di attacco degli scavi devono essere tenute con una inclinazione o un tracciato tali, in relazione alla natura del terreno, da impedire franamenti. (Art.118 - D. Lgs. 81/08)
-  Prima delle operazioni di scavo verrà verificata con la D.L. la consistenza e la stabilità del terreno, stabilendo così la tratta di scavo possibile in funzione di tali parametri.

☛ Quando per la particolare natura del terreno o per causa di piogge, di infiltrazione, di gelo o disgelo, o per altri motivi, siano da temere frane o scoscendimenti, deve essere provveduto all'armatura o al consolidamento del terreno (Art. 118, comma 2, D.Lgs. 81/08)

DISPOSITIVI DI PROTEZIONE INDIVIDUALE OBBLIGATORI

I lavoratori addetti alla fase di lavoro devono indossare obbligatoriamente i seguenti DPI con marcatura “CE”:

- ☛ Guanti rischi meccanici (Conformi UNI EN 388-420)
- ☛ Elmetto (Conforme UNI EN 397)
- ☛ Scarpe di sicurezza con suola imperforabile (Conformi UNI EN 345-344)

Guanti	Elmetto	Calzature di Sicurezza
Antitaglio	In polietilene o ABS	Livello di protezione S3
UNI EN 388,420	UNI EN 397	UNI EN 344,345
		
Protezione contro i rischi meccanici	Antiurto, elettricamente isolato fino a 440 V	Con suola imperforabile e puntale in acciaio

Conclusioni

FASE LAVORATIVA

FASE 2.6 : SCAVI MANUALI

ATTIVITA' CONTEMPLATA

Trattasi della esecuzione di piccoli scavi, all'esterno o all'interno di edifici, eseguiti manualmente, in terreni di qualsiasi natura.



ATTREZZATURE UTILIZZATE

Nello svolgimento dell'attività lavorativa si prevede l'utilizzo delle seguenti ATTREZZATURE :

- ☛ MARTELLO DEMOLITORE ELETTRICO
- ☛ PALA
- ☛ PICCONE



Nota: Per le attrezzature di lavoro sopra indicate, si farà riferimento alle schede specifiche, riportanti i relativi rischi, misure di prevenzione e dispositivi di protezione da indossare.

RISCHI EVIDENZIATI DALL'ANALISI

La seguente tabella riporta l'elenco dei pericoli individuati nella fase di lavoro, per ognuno dei quali è stato valutato il relativo rischio in funzione della probabilità e della magnitudo del danno.

Descrizione del Pericolo	Probabilità	Magnitudo	Rischio	
Seppellimento, sprofondamento	Possibile	Grave	MEDIO	3
Caduta dall'alto	Possibile	Grave	MEDIO	3
Elettrocuzione	Possibile	Grave	MEDIO	3
Inalazione di polveri e fibre	Probabile	Modesta	MEDIO	3
Infezione da microorganismi	Improbabile	Grave	BASSO	2
Scivolamenti, cadute a livello	Possibile	Modesta	BASSO	2
Urti, colpi, impatti e compressioni	Possibile	Modesta	BASSO	2

MISURE DI PREVENZIONE E PROTEZIONE ED ISTRUZIONI PER GLI ADDETTI

Oltre alle misure di prevenzione di ordine generale nei confronti dei rischi sopra individuati (riportate nella relazione introduttiva), vengono applicate le seguenti misure di prevenzione e protezione:

GENERALE

- ☛ Utilizzare sempre i dispositivi di protezione individuali previsti
- ☛ Attenersi alle misure generali di prevenzione nei confronti dei singoli rischi sopra individuati
- ☛ Verificare l'uso costante dei DPI da parte di tutto il personale operante
- ☛ Durante i lavori di scavo dovrà essere vietata la sosta ed il passaggio dei non addetti ai lavori. (2087 - Codice Civile)
- ☛ I percorsi per la movimentazione dei carichi e il dislocamento dei depositi, durante le operazioni di scavo e movimenti di terra, devono essere scelti in modo da evitare interferenze con zone in cui si trovano persone.
- ☛ Prima di accedere alla base della parete di scavo accertarsi del completamento dei lavori, armature comprese, quando previste.

CADUTA DALL'ALTO

- ☛ Lo scavo deve essere circondato da un parapetto normale o coperto con solide coperture.

SEPELLIMENTO, SPROFONDAMENTO

- ☛ Prima delle operazioni di scavo verrà verificata con la D.L. la consistenza e la stabilità del terreno, stabilendo così la tratta di scavo possibile in funzione di tali parametri.
- ☛ Nei lavori di splateamento o sbancamento eseguiti senza l'impiego di escavatori meccanici, le pareti delle fronti di attacco devono avere una inclinazione o un tracciato tali, in relazione alla natura del terreno, da impedire franamenti. Quando la parete del fronte di attacco supera l'altezza di m 1,50, è vietato il sistema di scavo manuale per scalzamento alla base e conseguente franamento della parete (Art. 118, comma 1, D.Lgs. 81/08)

DISPOSITIVI DI PROTEZIONE INDIVIDUALE OBBLIGATORI

I lavoratori addetti alla fase di lavoro devono indossare obbligatoriamente i seguenti DPI con marcatura “CE”:

- ☞ Guanti rischi meccanici (Conformi UNI EN 388-420)
- ☞ Elmetto (Conforme UNI EN 397)
- ☞ Mascherina antipolvere (Conforme UNI EN 149)
- ☞ Scarpe di sicurezza con suola imperforabile (Conformi UNI EN 345-344)
- ☞ Indumenti protettivi adeguati (Conforme UNI EN 342-343)

Guanti	Elmetto	Mascherina	Calzature di Sicurezza
Antitaglio <i>UNI EN 388,420</i>	In polietilene o ABS <i>UNI EN 397</i>	Facciale filtrante <i>UNI EN 149</i>	Livello di protezione S3 <i>UNI EN 344,345</i>
			
Protezione contro i rischi meccanici	Antiurto, elettricamente isolato fino a 440 V	Per polveri e fumi nocivi a bassa tossicità, FFP2	Con suola imperforabile e puntale in acciaio
Indumenti protettivi			
Freddo e intemperie <i>UNI EN 342, 343</i>			
			
Adeguati alle condizioni atmosferiche			

Conclusioni

ESECUZIONE DI SCAVI

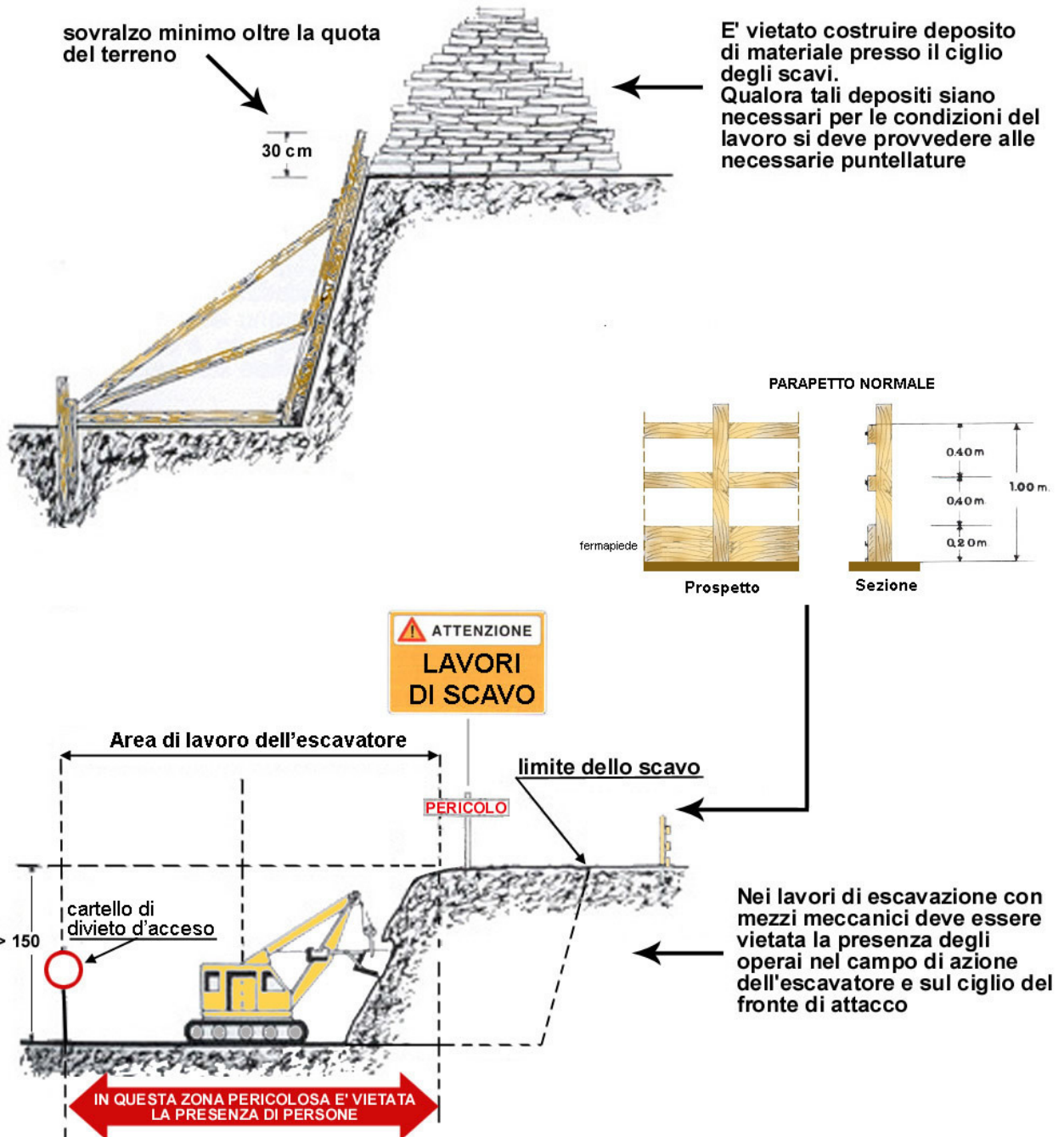

Qualsiasi tipo di scavo deve essere sempre delimitato con idoneo steccato



Si può effettuare lo scavo manuale fino ad un'altezza di m 1.50. Per altezze superiori è necessario l'impiego di mezzi meccanici

FASE 2.7 : PROSCIUGAMENTO SCAVI
ATTIVITA' CONTEMPLATA

Trattasi del prosciugamento di acqua formatasi negli scavi per presenza di falde o altro, eseguito tramite elettropompe o motopompe centrifughe.

ATTREZZATURE UTILIZZATE

Nello svolgimento dell'attività lavorativa si prevede l'utilizzo delle seguenti ATTREZZATURE :

-  GRUPPO ELETTROGENO
-  POMPA IDRICA



Nota: Per le attrezzature di lavoro sopra indicate, si farà riferimento alle schede specifiche, riportanti i relativi rischi, misure di prevenzione e dispositivi di protezione da indossare.

RISCHI EVIDENZIATI DALL'ANALISI





La seguente tabella riporta l'elenco dei pericoli individuati nella fase di lavoro, per ognuno dei quali è stato valutato il relativo rischio in funzione della probabilità e della magnitudo del danno.

Descrizione del Pericolo	Probabilità	Magnitudo	Rischio	
Caduta dall'alto	Probabile	Grave	ALTO	4
Elettrocuzione	Probabile	Grave	ALTO	4
Gas e vapori	Possibile	Grave	MEDIO	3
Seppellimento, sprofondamento	Possibile	Grave	MEDIO	3
Annegamento	Improbabile	Gravissima	BASSO	2
Calore, fiamme, esplosione	Improbabile	Grave	BASSO	2
Rumore Effettuare valutazione specifica	Possibile	Modesta	BASSO	2
Scivolamenti, cadute a livello	Possibile	Modesta	BASSO	2
Urti, colpi, impatti e compressioni	Possibile	Modesta	BASSO	2

MISURE DI PREVENZIONE E PROTEZIONE ED ISTRUZIONI PER GLI ADDETTI

Oltre alle misure di prevenzione di ordine generale nei confronti dei rischi sopra individuati (riportate nella relazione introduttiva), vengono applicate le seguenti misure di prevenzione e protezione:

GENERALE

-  Utilizzare sempre i dispositivi di protezione individuali previsti
-  Attenersi alle misure generali di prevenzione nei confronti dei singoli rischi sopra individuati
-  Verificare l'uso costante dei DPI da parte di tutto il personale operante
-  Controllare che tutte le parti visibili della pompa non siano danneggiate
-  Allacciare la pompa ad un impianto di alimentazione provvisto di un interruttore di comando e uno di protezione

- ☞ Verificare la consistenza del terreno e dei manufatti circostanti prima di procedere al prosciugamento
- ☞ Eseguire opportune canalizzazioni per l'allontanamento delle acque prima di procedere alle operazioni di prosciugamento
- ☞ Non depositare nessun materiale di risulta a bordo scavo, pietre/materiali in bilico dovranno essere rimossi manualmente
- ☞ Nel caso di franamenti delle pareti è necessario attuare le procedure di emergenza che comprendono: l'evacuazione dei lavoratori dallo scavo; la definizione della zona di influenza della frana; l'intervento eventuale delle squadre di soccorso interne e/o esterne; la programmazione degli interventi tecnici necessari per rimettere in sicurezza lo scavo.

SEPPELLIMENTO, SPROFONDAMENTO

- ☞ Vietare al personale di sostare ai piedi delle pareti dello scavo o in prossimità dei cigli superiori
- ☞ Sarà vietato al personale di sostare ai piedi delle pareti dello scavo

ELETTROCUZIONE

- ☞ Verificare l'integrità del cavo e della spina di alimentazione della pompa idrica





RUMORE

- ☞ Effettuare la valutazione del rischio rumore ai sensi dell'Art.190 del D.Lgs.81/08 ed adottare le conseguenti misure di prevenzione in funzione del livello di esposizione calcolato.
- ☞ Saranno attuati gli interventi tecnici, organizzativi e procedurali concretamente attuabili al fine di ridurre al minimo i rischi derivanti dall'esposizione al rumore

DISPOSITIVI DI PROTEZIONE INDIVIDUALE OBBLIGATORI

I lavoratori addetti alla fase di lavoro devono indossare obbligatoriamente i seguenti DPI con marcatura "CE":

- ☞ Guanti rischi meccanici (Conformi UNI EN 388-420)
- ☞ Elmetto (Conforme UNI EN 397)
- ☞ Cuffia o inserti antirumore (Se necessario da valutazione)
- ☞ Scarpe di sicurezza con suola imperforabile (Conformi UNI EN 345-344)

Guanti	Elmetto	Cuffia o Inserti	Calzature di Sicurezza
Antitaglio	In polietilene o ABS	Con attenuaz. adeguata	Livello di protezione S3
UNI EN 388,420	UNI EN 397	UNI EN 352-1, 352-2	UNI EN 344,345
			
Protezione contro i rischi meccanici	Antiurto, elettricamente isolato fino a 440 V	Se necessari da valutazione	Con suola imperforabile e puntale in acciaio

Conclusioni

ATTIVITA' CONTEMPLATA

Esecuzione di scavi a sezione ristretta eseguiti con mezzi meccanici con interventi manuali.

ATTREZZATURE UTILIZZATE

Nello svolgimento dell'attività lavorativa si prevede l'utilizzo delle seguenti ATTREZZATURE :

-  AUTOCARRO
-  ESCAVATORE



Nota: Per le attrezzature di lavoro sopra indicate, si farà riferimento alle schede specifiche, riportanti i relativi rischi, misure di prevenzione e dispositivi di protezione da indossare.

RISCHI EVIDENZIATI DALL'ANALISI







La seguente tabella riporta l'elenco dei pericoli individuati nella fase di lavoro, per ognuno dei quali è stato valutato il relativo rischio in funzione della probabilità e della magnitudo del danno.

Descrizione del Pericolo	Probabilità	Magnitudo	Rischio	
Seppellimento, sprofondamento	Possibile	Grave	MEDIO	3
Caduta dall'alto	Possibile	Grave	MEDIO	3
Infezione da microorganismi	Possibile	Grave	MEDIO	3
Elettrocuzione	Possibile	Grave	MEDIO	3
Inalazione di polveri e fibre	Probabile	Modesta	MEDIO	3
Investimento	Possibile	Grave	MEDIO	3
Annegamento	Improbabile	Gravissima	BASSO	2
Incidenti tra automezzi	Improbabile	Grave	BASSO	2
Scivolamenti, cadute a livello	Possibile	Modesta	BASSO	2
Urti, colpi, impatti e compressioni	Possibile	Modesta	BASSO	2

MISURE DI PREVENZIONE E PROTEZIONE ED ISTRUZIONI PER GLI ADDETTI

Oltre alle misure di prevenzione di ordine generale nei confronti dei rischi sopra individuati (riportate nella relazione introduttiva), vengono applicate le seguenti misure di prevenzione e protezione:

GENERALE

-  Utilizzare sempre i dispositivi di protezione individuali previsti
-  Attenersi alle misure generali di prevenzione nei confronti dei singoli rischi sopra individuati
-  Verificare l'uso costante dei DPI da parte di tutto il personale operante
-  Durante i lavori di scavo dovrà essere vietata la sosta ed il passaggio dei non addetti ai lavori. (2087 - Codice Civile)
-  I percorsi per la movimentazione dei carichi e il dislocamento dei depositi, durante le operazioni di scavo e movimenti di terra, devono essere scelti in modo da evitare interferenze con zone in cui si trovano persone.
-  Il posto di manovra dell'addetto all'escavatore, quando questo non sia munito di cabina metallica, deve essere protetto con solido riparo (Art. 118, comma 4, D.Lgs. 81/08)
-  Le armature provvisorie per sostenere apparecchi leggeri per lo scavo di pozzi o di scavi a sezione ristretta (arganetti o conocchie) azionati solamente a braccia, devono avere per base un solido telaio, con piattaforme per i lavoratori e fiancate di sostegno dell'asse dell'apparecchio opportunamente irrigidite e controventate (Punto 3.4.2, Allegato XVIII, D.Lgs. 81/08). In ogni caso, quando i suddetti

apparecchi sono installati in prossimità di cigli di pozzi o scavi, devono essere adottate le misure necessarie per impedire franamenti o caduta di materiali (Punto 3.4.3, Allegato XVIII, D.Lgs. 81/08)

CADUTA DALL'ALTO

Lo scavo deve essere circondato da un parapetto normale o coperto con solide coperture.



SEPPELLIMENTO, SPROFONDAMENTO

- E' vietato costituire depositi di materiali presso il ciglio degli scavi. Qualora tali depositi siano necessari per le condizioni del lavoro, si deve provvedere alle necessarie puntellature (Art. 120 D.Lgs. 81/08)
- Le pareti dei fronti di attacco degli scavi devono essere tenute con una inclinazione o un tracciato tali, in relazione alla natura del terreno, da impedire franamenti. (Art.118 - D. Lgs. 81/08)
- Prima delle operazioni di scavo verrà verificata con la D.L. la consistenza e la stabilità del terreno, stabilendo così la tratta di scavo possibile in funzione di tali parametri.
- Quando per la particolare natura del terreno o per causa di piogge, di infiltrazione, di gelo o disgelo, o per altri motivi, siano da temere frane o scoscendimenti, deve essere provveduto all'armatura o al consolidamento del terreno (Art. 118, comma 2, D.Lgs. 81/08)

DISPOSITIVI DI PROTEZIONE INDIVIDUALE OBBLIGATORI

I lavoratori addetti alla fase di lavoro devono indossare obbligatoriamente i seguenti DPI con marcatura "CE":

- Guanti rischi meccanici (Conformi UNI EN 388-420)
- Elmetto (Conforme UNI EN 397)
- Scarpe di sicurezza con suola impermeabile (Conformi UNI EN 345-344)

Guanti	Elmetto	Calzature di Sicurezza
Antitaglio	In polietilene o ABS	Livello di protezione S3
UNI EN 388,420	UNI EN 397	UNI EN 344,345
		
Protezione contro i rischi meccanici	Antiurto, elettricamente isolato fino a 440 V	Con suola impermeabile e puntale in acciaio

Conclusioni

FASE LAVORATIVA

FASE 2.9 : LAVORI ALL'INTERNO DI SCAVI PROFONDI

ATTIVITA' CONTEMPLATA

Trattasi di lavori eseguiti all'interno di scavi profondi eseguiti in precedenza. Il maggior pericolo per i lavoratori durante la esecuzione di lavori all'interno degli scavi profondi è costituito dalle frane. Esistono, comunque, altri rischi anche mortali, quali asfissia dovuta alla mancanza di ossigeno in spazi confinati, inalazione di fumi tossici, annegamento, elettrocuzione (in caso di contatto con linee elettriche o elementi in tensione interrati).

I lavoratori addetti agli scavi devono essere opportunamente protetti ed occorre attenersi a regole e procedure precise durante la esecuzione degli scavi o movimenti di terra in genere.

I seguenti fattori causano la maggior parte di incidenti e ferite più o meno gravi :

- Assenza di idonei sistemi di protezione
- Omesso controllo di trincee e relativi sistemi di protezione
- Disposizione pericolosa di carichi su aree a rischio frana
- Sistemi di entrata e di uscita dagli scavi non sicuri

RISCHI EVIDENZIATI DALL'ANALISI

La seguente tabella riporta l'elenco dei pericoli individuati nella fase di lavoro, per ognuno dei quali è stato valutato il relativo rischio in funzione della probabilità e della magnitudo del danno.

Descrizione del Pericolo	Probabilità	Magnitudo	Rischio	
Soffocamento, asfissia	Possibile	Grave	MEDIO	3
Gas e vapori	Possibile	Grave	MEDIO	3
Seppellimento, sprofondamento	Possibile	Grave	MEDIO	3
Caduta dall'alto	Possibile	Grave	MEDIO	3
Annegamento	Improbabile	Gravissima	BASSO	2

MISURE DI PREVENZIONE E PROTEZIONE ED ISTRUZIONI PER GLI ADDETTI

Oltre alle misure di prevenzione di ordine generale nei confronti dei rischi sopra individuati (riportate nella relazione introduttiva), vengono applicate le seguenti misure di prevenzione e protezione:

GENERALE

- ☞ Utilizzare sempre i dispositivi di protezione individuali previsti
- ☞ Attenersi alle misure generali di prevenzione nei confronti dei singoli rischi sopra individuati
- ☞ Verificare l'uso costante dei DPI da parte di tutto il personale operante
- ☞ Prima di eseguire lavori all'interno di scavi profondi, occorre valutare le condizioni del terreno ed individuare il corretto sistema di protezione dei lavoratori addetti.
- ☞ In caso di presenza di traffico veicolare nella zona interessata, predisporre un Piano specifico di regolazione del traffico.
- ☞ Prevedere un sicuro sistema di accesso e di uscita dagli scavi
- ☞ Ispezionare gli scavi quotidianamente o comunque prima di ogni turno lavorativo, o dopo ogni evento che possa incrementare il rischio
- ☞ Per scongiurare ferite da caduta durante il normale accesso ed uscita dagli scavi occorre utilizzare scale portatili, gradinate o rampe. In alcune circostanze, allorchè la situazione interna alle aree di scavo diventa a rischio (frane, allagamenti, ecc.) la salvezza del lavoratore può spesso dipendere da come velocemente egli possa uscire al di fuori dello scavo
- ☞
- ☞ Provvedere alla costruzione di gradinate o rampe o dotare le aree di scavo di idonee scale allorchè la profondità superi 1.50 metri
- ☞
- ☞ Per scavi lunghi, predisporre mezzi di salita ogni 6 metri
- ☞
- ☞ Le rampe strutturali, se utilizzate quale unico sistema di accesso devono essere progettate da persona competente.
- ☞
- ☞ Allorchè le rampe sono formate da due o più elementi, essi devono essere collegati in modo da non causare cedimenti differenziali, oltre ad avere lo stesso spessore.
- ☞

- ☞ I mezzi di collegamento dei componenti della rampa devono essere fissati in modo da non causare il dissesto della struttura
- ☞ Le rampe strutturali utilizzate al posto dei gradini devono avere superficie antiscivolo
- ☞ Usare le rampe quale mezzo di uscita soltanto se un lavoratore può camminare in posizione eretta e soltanto se sono state progettate da una persona competente.
- ☞ Se gli scavi e le trincee eseguite non vengono ispezionate quotidianamente, al fine di accertare la presenza di fenomeni franosi, o la mancanza di aria o tossicità della stessa, o il cedimento dei sistemi di protezione e contenimento, o altre condizioni di rischio, si è in condizioni di pericolo.
- ☞ Ispezionare gli scavi :
 - ☞ - prima di consentire di iniziare i lavori all'interno o nelle vicinanze
 - ☞ - quotidianamente
 - ☞ - dopo forti piogge o altri eventi pericolosi (quali l'avvicinamento al bordo scavo di un veicolo o altra apparecchiatura pesante)
- ☞ Le ispezioni devono essere effettuate da persona competente (preposto) che deve essere :
 - ☞ - esperto nel valutare le condizioni del terreno
 - ☞ - addestrato e conoscere i sistemi di protezione da adottare
 - ☞ - autorizzato a provvedere immediatamente alla eliminazione del pericolo ed all' eventuale allontanamento dei lavoratori

CADUTA DALL'ALTO

- ☞ Quando necessario gli scavi devono essere coperti o comunque protetti mediante idonee barriere poste lungo l'intero perimetro di scavo, al fine di prevenire cadute accidentali all'interno degli scavi

SEPPELLIMENTO, SPROFONDAMENTO

- ☞ Nessun lavoratore deve entrare all'interno di scavi instabili o comunque con profondità superiore a m 1.50 senza che siano stati effettuate le idonee protezioni consistenti in :
 - ☞ - conformazione delle pareti con un angolo di sicurezza in funzione del tipo di terreno (le pareti non dovranno essere più ripide di 3 unità in orizzontale e 4 in verticale)
 - ☞ - protezione delle pareti dello scavo mediante idonee armature di sostegno che, per scavi importanti, dovranno essere progettate da tecnico abilitato e garantire, comunque, la stabilità delle pareti di scavo.
 - ☞ - sistema combinato tra i due precedenti
- ☞ Provvedere ad ispezionare quotidianamente le pareti degli scavi e le strutture di armatura per accertare la assenza di erosioni o deteriorazioni.
- ☞ I materiali di scavo devono essere tenuti a congrua distanza dai cigli (arretramento non inferiore a 60 cm) e a non meno di 1.20 m da altri scavi eventualmente presenti nell'area
- ☞ I materiali di risulta degli scavi posti in corrispondenza del posto di lavoro sono pericolosi se posti nelle vicinanze di una trincea in cui sono posti lavoratori. Tali detriti possono determinare, a causa del peso applicato sul terreno circostante, una frana o possono crollare essi stessi all'interno degli scavi, causando gravi ferite o la morte.
- ☞ Provvedere alla protezione dei lavoratori in uno o più dei seguenti modi :
 - ☞ Posizionare i materiali di risulta degli scavi a congrua distanza di cigli degli scavi

- Utilizzare un idoneo sistema di trattenuta o di copertura del materiale in modo che non possa cadere all'interno degli scavi.
- Allorchè il sito non consenta il posizionamento dei detriti a distanza di sicurezza (almeno 60 cm dal ciglio) occorrerà ubicarli provvisoriamente in altro luogo.

ANNEGAMENTO

- Prevedere un appropriato sistema di protezione se si sospetta un possibile accumulo di acqua

SOFFOCAMENTO, ASFISSIA

- Effettuare frequenti test per accertare la mancanza di ossigeno, la presenza di fumi pericolosi e gas tossici, soprattutto in presenza di automezzi con motore acceso nelle vicinanze degli scavi o in caso di contaminazioni per fuoriuscite da tubazioni o serbatoi.
- Assicurare una adeguata ventilazione all'interno degli scavi in cui si lavora o dotare i lavoratori di respiratori di protezione.

DISPOSITIVI DI PROTEZIONE INDIVIDUALE OBBLIGATORI

I lavoratori addetti alla fase di lavoro devono indossare obbligatoriamente i seguenti DPI con marcatura "CE":

- Guanti rischi meccanici (Conformi UNI EN 388-420)
- Elmetto (Conforme UNI EN 397)
- Scarpe di sicurezza con suola impermeabile (Conformi UNI EN 345-344)
- Autorespiratore (Conformi UNI EN 400-401)
- Sistema anticaduta con imbracatura e cordico con dissipatore (Per lavori in altezza non protetti)

Guanti	Elmetto	Calzature di Sicurezza	Autorespiratore
Antitaglio	In polietilene o ABS	Livello di protezione S3	A circuito chiuso
UNI EN 388,420	UNI EN 397	UNI EN 344,345	UNI EN 400, 401
			
Protezione contro i rischi meccanici	Antiurto, elettricamente isolato fino a 440 V	Con suola impermeabile e puntale in acciaio	Protezione vie respiratorie
Attrezzatura Anticaduta			
Imbrac.+ cordino e dissip.			
UNI EN 361			
			
Utilizzare per lavori in altezza non protetti			

Conclusioni

FASE 2.10 : RINTERRI

ATTIVITA' CONTEMPLATA

Trattasi della esecuzione di rinterrimenti per lavori di diversa natura, quali riempimenti di scavi a sezione obbligata, ecc., eseguiti con mezzi meccanici con piccoli interventi manuali.

ATTREZZATURE UTILIZZATE

Nello svolgimento dell'attività lavorativa si prevede l'utilizzo delle seguenti ATTREZZATURE :

- ☞ ATTREZZI MANUALI DI USO COMUNE
- ☞ AUTOCARRO
- ☞ PALA MECCANICA



OPERE PROVVISORIALI UTILIZZATE

Nello svolgimento dell'attività lavorativa si prevede l'utilizzo delle seguenti OPERE PROVVISORIALI :

- ☞ ANDATOIE E PASSERELLE



Nota: Per le attrezzature di lavoro, le opere provvisorie sopra indicate, si farà riferimento alle schede specifiche, riportanti i relativi rischi, misure di prevenzione e dispositivi di protezione da indossare.

RISCHI EVIDENZIATI DALL'ANALISI

La seguente tabella riporta l'elenco dei pericoli individuati nella fase di lavoro, per ognuno dei quali è stato valutato il relativo rischio in funzione della probabilità e della magnitudo del danno.

Descrizione del Pericolo	Probabilità	Magnitudo	Rischio	
Caduta dall'alto	Possibile	Grave	MEDIO	3
Investimento	Possibile	Grave	MEDIO	3
Ribaltamento	Improbabile	Grave	BASSO	2
Urti, colpi, impatti e compressioni	Possibile	Modesta	BASSO	2

MISURE DI PREVENZIONE E PROTEZIONE ED ISTRUZIONI PER GLI ADDETTI

Oltre alle misure di prevenzione di ordine generale nei confronti dei rischi sopra individuati (riportate nella relazione introduttiva), vengono applicate le seguenti misure di prevenzione e protezione:

GENERALE

- ☞ Utilizzare sempre i dispositivi di protezione individuali previsti
- ☞ Attenersi alle misure generali di prevenzione nei confronti dei singoli rischi sopra individuati
- ☞ Verificare l'uso costante dei DPI da parte di tutto il personale operante
- ☞ Sensibilizzare periodicamente il personale operante relativamente ai rischi specifici delle operazioni da eseguire
- ☞ Isolare la zona interessata ai lavori, al fine di evitare l'accesso a persone non autorizzate
- ☞ Effettuare eventuali riparazioni ai mezzi utilizzati solo a motore spento
- ☞ Spegnerne il motore del mezzo prima di scendere ed usare l'apposita scaletta
- ☞ Vietare il trasporto di terze persone sulle macchine operatrici
- ☞ Verificare l'uso costante dei D.P.I da parte di tutto il personale operante

☛ Verificare l'efficienza dei gruppi ottici per le lavorazioni con scarsa illuminazione

CADUTA DALL'ALTO

☛ Predisporre andatoie di attraversamento di largh. cm 60 per le persone e di cm 120 per il trasporto di materiale (art. 130, comma 1, D.Lgs. 81/08)

URTI, COLPI, IMPATTI E COMPRESSIONI

☛ Allontanare uomini e mezzi dal raggio d'azione delle macchine operatrici

INVESTIMENTO

- ☛ Adeguare la velocità ai limiti stabiliti in cantiere e transitare a passo d'uomo in prossimità dei posti di lavoro
- ☛ Segnalare l'operatività del mezzo col girofaro
- ☛ Verificare che l'avvisatore acustico ed il girofaro dei mezzi utilizzati siano funzionanti



RIBALTAMENTO

☛ Tenere sotto controllo continuamente le condizioni del terreno in relazione a possibili cedimenti dello stesso

DISPOSITIVI DI PROTEZIONE INDIVIDUALE OBBLIGATORI

I lavoratori addetti alla fase di lavoro devono indossare obbligatoriamente i seguenti DPI con marcatura "CE":

- ☛ Guanti rischi meccanici (Conformi UNI EN 388-420)
- ☛ Elmetto (Conforme UNI EN 397)
- ☛ Scarpe di sicurezza con suola imperforabile (Conformi UNI EN 345-344)
- ☛ Indumenti ad Alta Visibilità (Conforme UNI EN 471)

Guanti	Elmetto	Calzature di Sicurezza	Indumenti Alta Visib.
Antitaglio	In polietilene o ABS	Livello di protezione S3	Giubbotti, tute, Gilet, ecc.
UNI EN 388,420	UNI EN 397	UNI EN 344,345	UNI EN 471
			
Protezione contro i rischi meccanici	Antiurto, elettricamente isolato fino a 440 V	Con suola imperforabile e puntale in acciaio	Indumenti di segnalazione ad Alta Visibilità

Conclusioni

ATTIVITA' 3 : Demolizione tagli e rimozione

FASE 3.1 : DEMOLIZIONE SOLAI
ATTIVITA' CONTEMPLATA

Trattasi delle operazioni di demolizione di solai misti in c.a.

ATTREZZATURE UTILIZZATE

Nello svolgimento dell'attività lavorativa si prevede l'utilizzo delle seguenti ATTREZZATURE :

- ATTREZZI MANUALI DI USO COMUNE
- MARTELLO DEMOLITORE ELETTRICO

SOSTANZE UTILIZZATE

Nello svolgimento dell'attività lavorativa si prevede l'utilizzo delle seguenti SOSTANZE :

- POLVERI INERTI

OPERE PROVVISORIALI UTILIZZATE

Nello svolgimento dell'attività lavorativa si prevede l'utilizzo delle seguenti OPERE PROVVISORIALI :

- ANDATOIE E PASSERELLE



Nota: Per le attrezzature di lavoro, le sostanze, le opere provvisorie sopra indicate, si farà riferimento alle schede specifiche, riportanti i relativi rischi, misure di prevenzione e dispositivi di protezione da indossare.

RISCHI EVIDENZIATI DALL'ANALISI

La seguente tabella riporta l'elenco dei pericoli individuati nella fase di lavoro, per ognuno dei quali è stato valutato il relativo rischio in funzione della probabilità e della magnitudo del danno.

Descrizione del Pericolo	Probabilità	Magnitudo	Rischio	
Caduta dall'alto	Possibile	Grave	MEDIO	3
Elettrocuzione	Possibile	Grave	MEDIO	3
Inalazione di polveri e fibre	Probabile	Modesta	MEDIO	3
Rumore Effettuare valutazione specifica	Probabile	Modesta	MEDIO	3
Caduta di materiale dall'alto	Possibile	Grave	MEDIO	3
Vibrazioni Effettuare valutazione specifica	Possibile	Lieve	M.BASSO	1

MISURE DI PREVENZIONE E PROTEZIONE ED ISTRUZIONI PER GLI ADDETTI

Oltre alle misure di prevenzione di ordine generale nei confronti dei rischi sopra individuati (riportate nella relazione introduttiva), vengono applicate le seguenti misure di prevenzione e protezione:

GENERALE

- ☞ Utilizzare sempre i dispositivi di protezione individuali previsti
- ☞ Attenersi alle misure generali di prevenzione nei confronti dei singoli rischi sopra individuati
- ☞ Verificare l'uso costante dei DPI da parte di tutto il personale operante
- ☞ Verificare la stabilità e predisporre i necessari puntellamenti durante i lavori di demolizione
- ☞ Accertarsi della solidità dei ponteggi e predisporre le adeguate protezioni atte ad impedire sia la caduta accidentale dei lavoratori che quella del materiale, soprattutto se la zona sottostante ai lavori presenta aree abitate o di transito
- ☞ Accertarsi che l'eventuale solaio sottostante sia in grado di sostenere i carichi derivanti dalla demolizione, altrimenti allestire una struttura provvisoria di sostegno per impedire crolli intempestivi

CADUTA DALL'ALTO

- ☞ Prima di operare al di sopra della volta da consolidare occorrerà realizzare, oltre alle opere di puntellamento, un impalcato di sicurezza al di sotto della volta in grado di arrestare la caduta accidentale degli addetti in caso di cedimenti strutturali. Tale impalcato provvisorio verrà utilizzato per le stuccature all'intradosso e per le perforazioni.
- ☞ Prima di procedere alla demolizione del solaio, allestire un idoneo impalcato di sicurezza subito al di sopra di quello da demolire

CADUTA DI MATERIALE DALL'ALTO

- ☞ Il materiale di demolizione non deve essere gettato dall'alto, ma va trasportato a terra con gru o arganello oppure convogliato in appositi canali, il cui estremo inferiore non deve risultare ad altezza maggiore di due metri dal livello del piano di raccolta (Art. 153, comma 1, D.Lgs. 81/08)
- ☞ I canali di convogliamento dei materiali debbono essere realizzati in maniera che non si verifichino fuoriuscite di materiali e debbono terminare a non oltre 2 metri dal suolo
- ☞ Durante lo scarico deve essere vietata la presenza di persone alla base dei canali di scarico
- ☞ L'area che interessa la zona di caduta del materiale all'atto della demolizione deve essere opportunamente delimitata con appositi sbarramenti in modo da impedire che il materiale di risulta della demolizione possa investire o comunque colpire persone sia addette che non (Art. 154 D.Lgs. 81/08)
- ☞ Deve essere vietato l'accesso al solaio sottostante a quello oggetto di demolizione, predisponendo idonei sbarramenti e cartellonistica

ELETTROCUZIONE

- ☞ I cavi del martello elettrico eventualmente utilizzato devono essere integri come pure il loro isolamento; bisogna avere cura di disporli in modo che non subiscano danneggiamenti durante i lavori

RUMORE

- ☞ I lavori di demolizione effettuati con l'ausilio di attrezzature rumorose o che comportino comunque produzione di rumore, devono essere eseguiti negli orari stabiliti e nel rispetto delle ore di silenzio imposte dai regolamenti locali

INALAZIONE DI POLVERI E FIBRE

- ☞ Durante i lavori di demolizione si deve provvedere a ridurre il sollevamento della polvere, irrorando con acqua le murature ed i materiali di risulta (Art. 153, comma 5, D.Lgs. 81/08)
- ☞

VIBRAZIONI

☛ Gli utensili e le attrezzature vibranti da impiegare dovranno essere scelte tra quelle meno dannose per l'operatore; le stesse devono essere dotate di tutte le soluzioni tecniche più efficaci per la protezione dei lavoratori (es. manici antivibrazioni, dispositivi di smorzamento, etc.) e devono essere installate e mantenute in stato di perfetta efficienza

DISPOSITIVI DI PROTEZIONE INDIVIDUALE OBBLIGATORI

I lavoratori addetti alla fase di lavoro devono indossare obbligatoriamente i seguenti DPI con marcatura “CE”:

- ☛ Guanti rischi meccanici (Conformi UNI EN 388-420)
- ☛ Elmetto (Conforme UNI EN 397)
- ☛ Mascherina antipolvere (Conforme UNI EN 149)
- ☛ Cuffia o inserti antirumore (Se necessario da valutazione)
- ☛ Scarpe di sicurezza con suola imperforabile (Conformi UNI EN 345-344)
- ☛ Occhiali protettivi (Conformi UNI EN 166)

Guanti	Elmetto	Mascherina	Cuffia o Inserti
Antitaglio UNI EN 388,420	In polietilene o ABS UNI EN 397	Facciale filtrante UNI EN 149	Con attenuaz. adeguata UNI EN 352-1, 352-2
			
Protezione contro i rischi meccanici	Antiurto, elettricamente isolato fino a 440 V	Per polveri e fumi nocivi a bassa tossicità, FFP2	Se necessari da valutazione
Calzature di Sicurezza	Occhiali di protezione		
Livello di protezione S3 UNI EN 344,345	Monolente in policarbonato UNI EN 166		
			
Con suola imperforabile e puntale in acciaio	Sovrapponibili e regolabili		

Conclusioni

DEMOLIZIONE DI UN SOLAIO

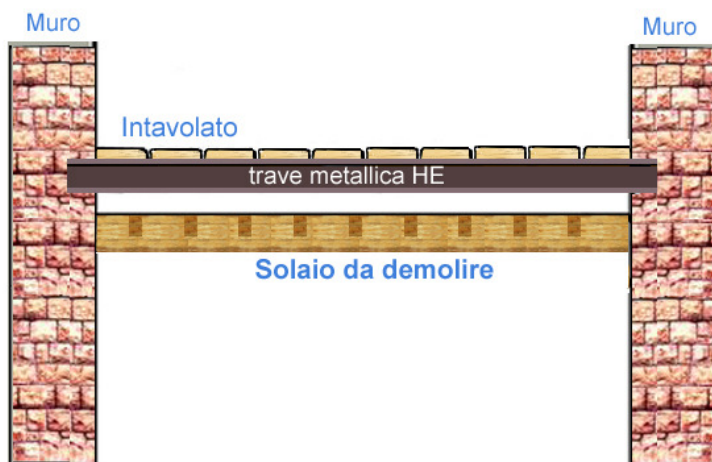

Solaio da demolire



DPI

Prima di procedere alla demolizione, allestire un impalcato di sicurezza subito al di sopra del solaio da demolire.

Accertarsi che l'eventuale solaio sottostante sia in grado di sostenere i carichi derivanti dalla demolizione, altrimenti allestire una struttura provvisoria di ritegno per impedire crolli imprevisti

E' vietato, in ogni caso, l'accesso al solaio sottostante



FASE LAVORATIVA

FASE 3.2 : DEMOLIZIONE DI MASSETTI

ATTIVITA' CONTEMPLATA

Trattasi della demolizione di massi e massetti di malta o conglomerato cementizio magro



ATTREZZATURE UTILIZZATE

Nello svolgimento dell'attività lavorativa si prevede l'utilizzo delle seguenti ATTREZZATURE :

- ☛ ATTREZZI MANUALI DI USO COMUNE
- ☛ MARTELLO DEMOLITORE ELETTRICO



SOSTANZE UTILIZZATE

Nello svolgimento dell'attività lavorativa si prevede l'utilizzo delle seguenti SOSTANZE :

- ☛ POLVERI INERTI

OPERE PROVVISORIALI UTILIZZATE

Nello svolgimento dell'attività lavorativa si prevede l'utilizzo delle seguenti OPERE PROVVISORIALI :

☛ PONTE SU CAVALLETTI



Nota: Per le attrezzature di lavoro, le sostanze, le opere provvisorie sopra indicate, si farà riferimento alle schede specifiche, riportanti i relativi rischi, misure di prevenzione e dispositivi di protezione da indossare.

RISCHI EVIDENZIATI DALL'ANALISI

La seguente tabella riporta l'elenco dei pericoli individuati nella fase di lavoro, per ognuno dei quali è stato valutato il relativo rischio in funzione della probabilità e della magnitudo del danno.

Descrizione del Pericolo	Probabilità	Magnitudo	Rischio	
Elettrocuzione	Possibile	Grave	MEDIO	3
Inalazione di polveri e fibre	Probabile	Modesta	MEDIO	3
Rumore Effettuare valutazione specifica	Probabile	Modesta	MEDIO	3
Caduta di materiale dall'alto	Possibile	Grave	MEDIO	3
Scivolamenti, cadute a livello	Possibile	Modesta	BASSO	2
Urti, colpi, impatti e compressioni	Possibile	Modesta	BASSO	2

MISURE DI PREVENZIONE E PROTEZIONE ED ISTRUZIONI PER GLI ADDETTI

Oltre alle misure di prevenzione di ordine generale nei confronti dei rischi sopra individuati (riportate nella relazione introduttiva), vengono applicate le seguenti misure di prevenzione e protezione:

GENERALE

- ☛ Utilizzare sempre i dispositivi di protezione individuali previsti
- ☛ Attenersi alle misure generali di prevenzione nei confronti dei singoli rischi sopra individuati
- ☛ Verificare l'uso costante dei DPI da parte di tutto il personale operante
- ☛ Durante i lavori di demolizione deve essere assolutamente impedito il transito nelle zone di rischio e devono essere predisposti opportuni cartelli indicanti l'esecuzione della demolizione.

CADUTA DI MATERIALE DALL'ALTO

- ☛ Il materiale di demolizione non deve essere gettato dall'alto, ma va trasportato a terra con gru o arganello oppure convogliato in appositi canali, il cui estremo inferiore non deve risultare ad altezza maggiore di due metri dal livello del piano di raccolta (Art. 153, comma 1, D.Lgs. 81/08)
- ☛ I canali di convogliamento dei materiali debbono essere realizzati in maniera che non si verifichino fuoriuscite di materiali e debbono terminare a non oltre 2 metri dal suolo
- ☛ Durante lo scarico deve essere vietata la presenza di persone alla base dei canali di scarico
- ☛ Deve essere vietato gettare indiscriminatamente materiale dall'alto

SCIVOLAMENTI, CADUTE A LIVELLO

- ☛ Il materiale di risulta accumulato deve essere successivamente raccolto e rimosso

ELETTROCUZIONE

- ☛ Prima di procedere alla demolizione è opportuno assicurarsi della assenza di parti elettriche in tensione

RUMORE

I lavori di demolizione effettuati con l'ausilio di attrezzature rumorose o che comportino comunque produzione di rumore, devono essere eseguiti negli orari stabiliti e nel rispetto delle ore di silenzio imposte dai regolamenti locali

INALAZIONE DI POLVERI E FIBRE

Durante i lavori di demolizione si deve provvedere a ridurre il sollevamento della polvere, irrorando con acqua le murature ed i materiali di risulta (Art. 153, comma 5, D.Lgs. 81/08)

DISPOSITIVI DI PROTEZIONE INDIVIDUALE OBBLIGATORI

I lavoratori addetti alla fase di lavoro devono indossare obbligatoriamente i seguenti DPI con marcatura "CE":

- ☛ Guanti rischi meccanici (Conformi UNI EN 388-420)
- ☛ Elmetto (Conforme UNI EN 397)
- ☛ Mascherina antipolvere (Conforme UNI EN 149)
- ☛ Cuffia o inserti antirumore (Se necessario da valutazione)
- ☛ Scarpe di sicurezza con suola impermeabile (Conformi UNI EN 345-344)
- ☛ Occhiali protettivi (Conformi UNI EN 166)

Guanti	Elmetto	Mascherina	Cuffia o Inserti
Antitaglio	In polietilene o ABS	Facciale filtrante	Con attenuaz. adeguata
UNI EN 388,420	UNI EN 397	UNI EN 149	UNI EN 352-1, 352-2
			
Protezione contro i rischi meccanici	Antiurto, elettricamente isolato fino a 440 V	Per polveri e fumi nocivi a bassa tossicità, FFP2	Se necessari da valutazione
Calzature di Sicurezza	Occhiali di protezione		
Livello di protezione S3	Monolente in policarbonato		
UNI EN 344,345	UNI EN 166		
			
Con suola impermeabile e puntale in acciaio	Sovrapponibili e regolabili		

Conclusioni

FASE LAVORATIVA

FASE 3.3 : DEMOLIZIONE IMPIANTI

ATTIVITA' CONTEMPLATA

Trattasi della demolizione o rimozione di impianti tecnologici in

genere (impianto elettrico, idraulico, termico, ecc.).

ATTREZZATURE UTILIZZATE

Nello svolgimento dell'attività lavorativa si prevede l'utilizzo delle seguenti ATTREZZATURE :

 ATTREZZI MANUALI DI USO COMUNE



SOSTANZE UTILIZZATE

Nello svolgimento dell'attività lavorativa si prevede l'utilizzo delle seguenti SOSTANZE :

 POLVERI INERTI

OPERE PROVVISORIALI UTILIZZATE

Nello svolgimento dell'attività lavorativa si prevede l'utilizzo delle seguenti OPERE PROVVISORIALI :

 PONTE SU CAVALLETTI



Nota: Per le attrezzature di lavoro, le sostanze, le opere provvisorie sopra indicate, si farà riferimento alle schede specifiche, riportanti i relativi rischi, misure di prevenzione e dispositivi di protezione da indossare.

RISCHI EVIDENZIATI DALL'ANALISI





La seguente tabella riporta l'elenco dei pericoli individuati nella fase di lavoro, per ognuno dei quali è stato valutato il relativo rischio in funzione della probabilità e della magnitudo del danno.

Descrizione del Pericolo	Probabilità	Magnitudo	Rischio	
Elettrocuzione	Possibile	Grave	MEDIO	3
Calore, fiamme, esplosione	Possibile	Grave	MEDIO	3
Inalazione di polveri e fibre	Probabile	Modesta	MEDIO	3
Rumore Effettuare valutazione specifica	Probabile	Modesta	MEDIO	3
Caduta di materiale dall'alto	Possibile	Grave	MEDIO	3
Scivolamenti, cadute a livello	Possibile	Modesta	BASSO	2
Urti, colpi, impatti e compressioni	Possibile	Modesta	BASSO	2

MISURE DI PREVENZIONE E PROTEZIONE ED ISTRUZIONI PER GLI ADDETTI

Oltre alle misure di prevenzione di ordine generale nei confronti dei rischi sopra individuati (riportate nella relazione introduttiva), vengono applicate le seguenti misure di prevenzione e protezione:

GENERALE

-  Utilizzare sempre i dispositivi di protezione individuali previsti
-  Attenersi alle misure generali di prevenzione nei confronti dei singoli rischi sopra individuati
-  Verificare l'uso costante dei DPI da parte di tutto il personale operante
-  Durante i lavori di demolizione deve essere assolutamente impedito il transito nelle zone di rischio e devono essere predisposti opportuni cartelli indicanti l'esecuzione della demolizione.

CADUTA DI MATERIALE DALL'ALTO

- ☛ Il materiale di demolizione non deve essere gettato dall'alto, ma va trasportato a terra con gru o arganello oppure convogliato in appositi canali, il cui estremo inferiore non deve risultare ad altezza maggiore di due metri dal livello del piano di raccolta (Art. 153, comma 1, D.Lgs. 81/08)
- ☛ I canali di convogliamento dei materiali debbono essere realizzati in maniera che non si verifichino fuoriuscite di materiali e debbono terminare a non oltre 2 metri dal suolo
- ☛ Durante lo scarico deve essere vietata la presenza di persone alla base dei canali di scarico
- ☛ Deve essere vietato gettare indiscriminatamente materiale dall'alto

SCIVOLAMENTI, CADUTE A LIVELLO

- ☛ Il materiale di risulta accumulato deve essere successivamente raccolto e rimosso

ELETTROCUZIONE

- ☛ Prima di procedere alla demolizione è opportuno assicurarsi della assenza di parti elettriche in tensione

RUMORE

- ☛ I lavori di demolizione effettuati con l'ausilio di attrezzature rumorose o che comportino comunque produzione di rumore, devono essere eseguiti negli orari stabiliti e nel rispetto delle ore di silenzio imposte dai regolamenti locali

INALAZIONE DI POLVERI E FIBRE

- ☛ Durante i lavori di demolizione si deve provvedere a ridurre il sollevamento della polvere, irrorando con acqua le murature ed i materiali di risulta (Art. 153, comma 5, D.Lgs. 81/08)
- ☛

CALORE, FIAMME, ESPLOSIONE

- ☛ In caso di utilizzo del cannello ossiacetilenico attenersi scrupolosamente alla scheda di sicurezza relativa allegata ed evitare interferenze con altre lavorazioni

DISPOSITIVI DI PROTEZIONE INDIVIDUALE OBBLIGATORI

I lavoratori addetti alla fase di lavoro devono indossare obbligatoriamente i seguenti DPI con marcatura "CE":

- ☛ Guanti rischi meccanici (Conformi UNI EN 388-420)
- ☛ Elmetto (Conforme UNI EN 397)
- ☛ Mascherina antipolvere (Conforme UNI EN 149)
- ☛ Cuffia o inserti antirumore (Se necessario da valutazione)
- ☛ Scarpe di sicurezza con suola imperforabile (Conformi UNI EN 345-344)
- ☛ Occhiali protettivi (Conformi UNI EN 166)

Guanti Antitaglio <i>UNI EN 388,420</i>	Elmetto In polietilene o ABS <i>UNI EN 397</i>	Mascherina Facciale filtrante <i>UNI EN 149</i>	Cuffia o Inserti Con attenuaz. adeguata <i>UNI EN 352-1, 352-2</i>
			
Protezione contro i rischi meccanici	Antiurto, elettricamente isolato fino a 440 V	Per polveri e fumi nocivi a bassa tossicità, FFP2	Se necessari da valutazione
Calzature di Sicurezza Livello di protezione S3 <i>UNI EN 344,345</i>	Occhiali di protezione Monolente in policarbonato <i>UNI EN 166</i>		
			
Con suola impermeabile e puntale in acciaio	Sovrapponibili e regolabili		

Conclusioni

ATTIVITA' 4 : Opere Stradali

FASE LAVORATIVA

FASE 4.1 : TAGLIO MASSICCIATA STRADALE

ATTIVITA' CONTEMPLATA

Il lavoro consiste nella scarificazione, taglio e rottura di massicciata stradale consolidata, eseguita con mezzi meccanici ed attrezzi manuali di uso comune, per la esecuzione di lavori di diversa natura.



ATTREZZATURE UTILIZZATE

Nello svolgimento dell'attività lavorativa si prevede l'utilizzo delle seguenti ATTREZZATURE :

- ☛ ATTREZZI MANUALI DI USO COMUNE
- ☛ MARTELLO DEMOLITORE PNEUMATICO
- ☛ TAGLIASFALTO A DISCO



SOSTANZE UTILIZZATE

Nello svolgimento dell'attività lavorativa si prevede l'utilizzo delle seguenti SOSTANZE :

- ☛ BITUME E CATRAME

Nota: Per le attrezzature di lavoro, le sostanze sopra indicate, si farà riferimento alle schede specifiche, riportanti i relativi rischi, misure di prevenzione e dispositivi di protezione da indossare.

RISCHI EVIDENZIATI DALL'ANALISI

La seguente tabella riporta l'elenco dei pericoli individuati nella fase di lavoro, per ognuno dei quali è stato valutato il relativo rischio in funzione della probabilità e della magnitudo del danno.

Descrizione del Pericolo	Probabilità	Magnitudo	Rischio	
Proiezione di schegge	Probabile	Grave	ALTO	4
Elettrocuzione	Possibile	Grave	MEDIO	3
Inalazione di polveri e fibre	Probabile	Modesta	MEDIO	3
Investimento	Possibile	Grave	MEDIO	3
Vibrazioni Effettuare valutazione specifica	Possibile	Modesta	BASSO	2
Incidenti tra automezzi	Improbabile	Grave	BASSO	2
Rumore Effettuare valutazione specifica	Possibile	Modesta	BASSO	2
Urti, colpi, impatti e compressioni	Possibile	Modesta	BASSO	2

MISURE DI PREVENZIONE E PROTEZIONE ED ISTRUZIONI PER GLI ADDETTI

Oltre alle misure di prevenzione di ordine generale nei confronti dei rischi sopra individuati (riportate nella relazione introduttiva), vengono applicate le seguenti misure di prevenzione e protezione:

GENERALE

- ☛ Utilizzare sempre i dispositivi di protezione individuali previsti
- ☛ Attenersi alle misure generali di prevenzione nei confronti dei singoli rischi sopra individuati
- ☛ Verificare l'uso costante dei DPI da parte di tutto il personale operante
- ☛ Sensibilizzare periodicamente il personale operante relativamente ai rischi specifici delle operazioni da eseguire
- ☛ Vietare il trasporto di terze persone sulle macchine operatrici
- ☛ Allontanare mediante apposita segnalazione e con transenne le persone non addette ai lavori
- ☛ Durante le ore notturne la zona deve essere adeguatamente illuminata da segnalazioni luminose

RUMORE

- ☛ Effettuare la valutazione del rischio rumore ai sensi dell'Art.190 del D.Lgs.81/08 ed adottare le conseguenti misure di prevenzione in funzione del livello di esposizione calcolato.
- ☛ Attuare gli interventi tecnici, organizzativi e procedurali concretamente attuabili al fine di ridurre al minimo i rischi derivanti dall'esposizione al rumore

INVESTIMENTO

- ☛ Allestire transenne ed adeguate segnalazioni al fine di deviare il traffico veicolare e pedonale
- ☛ Nei tratti nei quali permane la possibilità del transito pedonale, il marciapiede deve essere circoscritto da transenne

DISPOSITIVI DI PROTEZIONE INDIVIDUALE OBBLIGATORI

I lavoratori addetti alla fase di lavoro devono indossare obbligatoriamente i seguenti DPI con marcatura “CE”:

- ☛ Guanti rischi meccanici (Conformi UNI EN 388-420)
- ☛ Elmetto (Conforme UNI EN 397)
- ☛ Mascherina antipolvere (Conforme UNI EN 149)
- ☛ Cuffia o inserti antirumore (Se necessario da valutazione)
- ☛ Scarpe di sicurezza con suola imperforabile (Conformi UNI EN 345-344)
- ☛ Giaccone Alta Visibilità (Conforme UNI EN 471)

Guanti	Elmetto	Mascherina	Cuffia o Inserti
Antitaglio UNI EN 388,420	In polietilene o ABS UNI EN 397	Facciale filtrante UNI EN 149	Con attenuaz. adeguata UNI EN 352-1, 352-2
			
Protezione contro i rischi meccanici	Antiurto, elettricamente isolato fino a 440 V	Per polveri e fumi nocivi a bassa tossicità, FFP2	Se necessari da valutazione
Calzature di Sicurezza	Giaccone Alta Visib.		
Livello di protezione S3 UNI EN 344,345	Per cond. atmosf. avverse UNI EN 471		
			
Con suola imperforabile e puntale in acciaio	Indumenti di segnalazione ad Alta Visibilità		

Conclusioni

FASE LAVORATIVA

FASE 4.2 : FONDAZIONE STRADALE

ATTIVITA' CONTEMPLATA

Si prevede la realizzazione del sottofondo delle strade per la predisposizione per la finitura successiva, attraverso la formazione di una fondazione con misto granulometrico stabilizzato e successiva compattazione.



ATTREZZATURE UTILIZZATE

Nello svolgimento dell'attività lavorativa si prevede l'utilizzo delle seguenti ATTREZZATURE :

- ☛ AUTOCARRO
- ☛ PALA MECCANICA



Nota: Per le attrezzature di lavoro sopra indicate, si farà riferimento alle schede specifiche, riportanti i relativi rischi, misure di prevenzione e dispositivi di protezione da indossare.

RISCHI EVIDENZIATI DALL'ANALISI

La seguente tabella riporta l'elenco dei pericoli individuati nella fase di lavoro, per ognuno dei quali è stato valutato il relativo rischio in funzione della probabilità e della magnitudo del danno.

Descrizione del Pericolo	Probabilità	Magnitudo	Rischio	
Seppellimento, sprofondamento	Possibile	Grave	MEDIO	3
Investimento	Possibile	Grave	MEDIO	3
Inalazione di polveri e fibre	Probabile	Lieve	BASSO	2
Rumore Effettuare valutazione specifica	Possibile	Modesta	BASSO	2
Scivolamenti, cadute a livello	Possibile	Modesta	BASSO	2
Urti, colpi, impatti e compressioni	Possibile	Modesta	BASSO	2

MISURE DI PREVENZIONE E PROTEZIONE ED ISTRUZIONI PER GLI ADDETTI

Oltre alle misure di prevenzione di ordine generale nei confronti dei rischi sopra individuati (riportate nella relazione introduttiva), vengono applicate le seguenti misure di prevenzione e protezione:





GENERALE

- ☛ Utilizzare sempre i dispositivi di protezione individuali previsti
- ☛ Attenersi alle misure generali di prevenzione nei confronti dei singoli rischi sopra individuati
- ☛ Verificare l'uso costante dei DPI da parte di tutto il personale operante
- ☛ Verificare la scarpata di scavo prima di iniziare i lavori di fondazione in prossimità della medesima; pulire il bordo superiore dello scavo
- ☛ Verificare gli scavi prima di iniziare i lavori di fondazione in prossimità dei medesimi e pulire i bordi superiori
- ☛ Durante i lavori su centro strada con larghezza utile rimanente per ogni semicarreggiata di almeno 2,8 metri vengono posti, per ogni senso di marcia, segnali di «Limitazione della velocità» (seguiti dal segnale di «Fine limitazione della velocità»)
- ☛ Durante i lavori su strada, con larghezza utile rimanente della carreggiata di almeno 5,6 m e linea continua di separazione delle due semicarreggiate, vengono posti segnali di «Limitazione della velocità» da entrambi i lati (seguiti da segnali di «Fine limitazione della velocità»)

DISPOSITIVI DI PROTEZIONE INDIVIDUALE OBBLIGATORI

I lavoratori addetti alla fase di lavoro devono indossare obbligatoriamente i seguenti DPI con marcatura "CE":

- ☛ Guanti rischi meccanici (Conformi UNI EN 388-420)
- ☛ Elmetto (Conforme UNI EN 397)
- ☛ Mascherina antipolvere (Conforme UNI EN 149)
- ☛ Scarpe di sicurezza con suola imperforabile (Conformi UNI EN 345-344)
- ☛ Occhiali protettivi (Conformi UNI EN 166)
- ☛ Indumenti ad Alta Visibilità (Conforme UNI EN 471)

Guanti Antitaglio <i>UNI EN 388,420</i>	Elmetto In polietilene o ABS <i>UNI EN 397</i>	Mascherina Facciale filtrante <i>UNI EN 149</i>	Calzature di Sicurezza Livello di protezione S3 <i>UNI EN 344,345</i>
			
Protezione contro i rischi meccanici	Antiurto, elettricamente isolato fino a 440 V	Per polveri e fumi nocivi a bassa tossicità, FFP2	Con suola impermeabile e puntale in acciaio
Occhiali di protezione Monolente in policarbonato <i>UNI EN 166</i>	Indumenti Alta Visib. Giubbotti, tute, Gilet, ecc. <i>UNI EN 471</i>		
			
Sovrapponibili e regolabili	Indumenti di segnalazione ad Alta Visibilità		

Conclusioni

FASE LAVORATIVA

FASE 4.3 : VERNICIATURA SEGNALETICA STRADALE

ATTIVITA' CONTEMPLATA

Trattasi della verniciatura della segnaletica orizzontale stradale eseguita mediante compressore a spruzzo manuale o su automezzo speciale. In particolare si prevede:

- Predisposizione segnaletica e sbarramenti protettivi dell'area di intervento
- Tracciamenti
- Esecuzione della verniciatura



ATTREZZATURE UTILIZZATE

Nello svolgimento dell'attività lavorativa si prevede l'utilizzo delle seguenti ATTREZZATURE :

- COMPRESSORE
- MACCHINA PER VERNICIATURA SEGNALETICA STRADALE
- PISTOLA PER VERNICIATURA A SPRUZZO

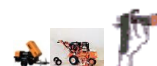

SOSTANZE UTILIZZATE

Nello svolgimento dell'attività lavorativa si prevede l'utilizzo delle seguenti SOSTANZE :

- VERNICI

Nota: Per le attrezzature di lavoro, le sostanze sopra indicate, si farà riferimento alle schede specifiche, riportanti i relativi rischi, misure di prevenzione e dispositivi di protezione da indossare.

RISCHI EVIDENZIATI DALL'ANALISI

La seguente tabella riporta l'elenco dei pericoli individuati nella fase di lavoro, per ognuno dei quali è stato valutato il relativo rischio in funzione della probabilità e della magnitudo del danno.

Descrizione del Pericolo	Probabilità	Magnitudo	Rischio	
Gas e vapori	Possibile	Grave	MEDIO	3
Calore, fiamme, esplosione	Possibile	Grave	MEDIO	3
Allergeni	Improbabile	Grave	BASSO	2

MISURE DI PREVENZIONE E PROTEZIONE ED ISTRUZIONI PER GLI ADDETTI

Oltre alle misure di prevenzione di ordine generale nei confronti dei rischi sopra individuati (riportate nella relazione introduttiva), vengono applicate le seguenti misure di prevenzione e protezione:

GENERALE

- ☞ Utilizzare sempre i dispositivi di protezione individuali previsti
- ☞ Attenersi alle misure generali di prevenzione nei confronti dei singoli rischi sopra individuati
- ☞ Verificare l'uso costante dei DPI da parte di tutto il personale operante
- ☞ Impedire l'avvicinamento, la sosta ed il transito di persone non addette ai lavori, con segnalazioni e sbarramenti idonei alle circostanze

ALLERGENI

- ☞ Attenersi alle schede di sicurezza delle sostanze effettivamente impiegate

CALORE, FIAMME, ESPLOSIONE

- ☞ Accertare l'assenza di sostanze infiammabili nei pressi del compressore

DISPOSITIVI DI PROTEZIONE INDIVIDUALE OBBLIGATORI

I lavoratori addetti alla fase di lavoro devono indossare obbligatoriamente i seguenti DPI con marcatura "CE":

- ☞ Guanti rischi meccanici (Conformi UNI EN 388-420)
- ☞ Elmetto (Conforme UNI EN 397)
- ☞ Scarpe di sicurezza con suola imperforabile (Conformi UNI EN 345-344)
- ☞ Indumenti ad Alta Visibilità (Conforme UNI EN 471)
- ☞ Maschera pieno facciale (Conforme UNI EN 136)

Guanti	Elmetto	Calzature di Sicurezza	Indumenti Alta Visib.
Antitaglio	In polietilene o ABS	Livello di protezione S3	Giubbotti, tute, Gilet, ecc.
UNI EN 388,420	UNI EN 397	UNI EN 344,345	UNI EN 471
			
Protezione contro i rischi meccanici	Antiurto, elettricamente isolato fino a 440 V	Con suola imperforabile e puntale in acciaio	Indumenti di segnalazione ad Alta Visibilità

Maschera
Pieno facciale
UNI EN 136

Utilizzare filtri appropriati

Conclusioni

FASE LAVORATIVA

FASE 4.4 : FINITURA MANTO STRADALE

ATTIVITA' CONTEMPLATA

La fase di lavoro prevede la finitura del manto stradale formato da: conglomerato bituminoso (binder) e tappetino, stesi a caldo e di vario spessore. I vari strati sono stesi con vibrofinitrice, previo spandimento di bitume liquido su sottofondo già predisposto. Si prevedono, pertanto, le seguenti attività:

- delimitazione dell'area di intervento
- movimentazione macchine operatrici
- posa conglomerato bituminoso (binder)
- posa tappetino



ATTREZZATURE UTILIZZATE

Nello svolgimento dell'attività lavorativa si prevede l'utilizzo delle seguenti ATTREZZATURE :

- ATTREZZI MANUALI DI USO COMUNE
- FINITRICE PER ASFALTI
- RULLO COMPRESSORE



Nota: Per le attrezzature di lavoro sopra indicate, si farà riferimento alle schede specifiche, riportanti i relativi rischi, misure di prevenzione e dispositivi di protezione da indossare.

RISCHI EVIDENZIATI DALL'ANALISI

La seguente tabella riporta l'elenco dei pericoli individuati nella fase di lavoro, per ognuno dei quali è stato valutato il relativo rischio in funzione della probabilità e della magnitudo del danno.

Descrizione del Pericolo	Probabilità	Magnitudo	Rischio	
Calore, fiamme, esplosione	Possibile	Grave	MEDIO	3
Rumore Effettuare valutazione specifica	Probabile	Modesta	MEDIO	3
Vibrazioni Effettuare valutazione specifica	Possibile	Modesta	BASSO	2
Incidenti tra automezzi	Improbabile	Grave	BASSO	2

MISURE DI PREVENZIONE E PROTEZIONE ED ISTRUZIONI PER GLI ADDETTI

Oltre alle misure di prevenzione di ordine generale nei confronti dei rischi sopra individuati (riportate nella relazione introduttiva), vengono applicate le seguenti misure di prevenzione e protezione:

GENERALE

- ☞ Verificare l'uso costante dei DPI da parte di tutto il personale operante
- ☞ Sensibilizzare periodicamente il personale operante relativamente ai rischi specifici delle operazioni da eseguire
- ☞ Impedire l'avvicinamento, la sosta ed il transito di persone non addette ai lavori, con segnalazioni e sbarramenti idonei alle circostanze
- ☞ Sottoporre gli addetti a visite mediche periodiche secondo la periodicità prevista dalla norma
- ☞ Impedire l'avvicinamento, la sosta ed il transito di persone non addette ai lavori, con segnalazioni e sbarramenti
- ☞ Di notte illuminare le testate di cantiere con luci regolamentari
- ☞ Utilizzare mascherine bocca naso
- ☞ Sottoporre gli addetti allo stendimento del bitume a visite mediche semestrali
- ☞ Verificare periodicamente l'efficienza dei camion e dei macchinari a motore

RUMORE

- ☞ Attuare gli interventi tecnici, organizzativi e procedurali concretamente attuabili al fine di ridurre al minimo i rischi derivanti dall'esposizione al rumore

CALORE, FIAMME, ESPLOSIONE

- ☞ Tenere i prodotti infiammabili ed esplosivi lontano dalle fonti di calore

INCIDENTI TRA AUTOMEZZI

- ☞ Quando i lavori si svolgono in zone a traffico intenso, predisporre almeno due operai per regolare il transito delle autovetture

VIBRAZIONI

- ☞ Utilizzare dispositivi che riducono al minimo il rischio derivante dalle vibrazioni

DISPOSITIVI DI PROTEZIONE INDIVIDUALE OBBLIGATORI

I lavoratori addetti alla fase di lavoro devono indossare obbligatoriamente i seguenti DPI con marcatura "CE":

- ☞ Guanti rischi meccanici (Conformi UNI EN 388-420)
- ☞ Mascherina antipolvere (Conforme UNI EN 149)
- ☞ Cuffia o inserti antirumore (Se necessario da valutazione)
- ☞ Scarpe di sicurezza con suola imperforabile (Conformi UNI EN 345-344)
- ☞ Guanti imbottiti contro le vibrazioni (Durante l'utilizzo di attrezzi che producono vibrazioni)

Guanti Antitaglio <i>UNI EN 388,420</i>	Mascherina Facciale filtrante <i>UNI EN 149</i>	Cuffia o Inserti Con attenuaz. adeguata <i>UNI EN 352-1, 352-2</i>	Calzature di Sicurezza Livello di protezione S3 <i>UNI EN 344,345</i>
			
Protezione contro i rischi meccanici	Per polveri e fumi nocivi a bassa tossicità, FFP2	Se necessari da valutazione	Con suola impermeabile e puntale in acciaio
Guanti Antivibrazioni Imbottiti <i>UNI EN 10819-95</i>			
			
Utilizzare all'occorrenza			

Conclusioni

FASE LAVORATIVA

FASE 4.5 : COMPATTAZIONE DI RILEVATI O FONDAZIONI STRADALI

ATTIVITA' CONTEMPLATA

Trattasi delle operazioni di compattazione di rilevati in genere, eseguite mediante rullo compressore. In particolare si prevede:

- Delimitazione e sgombero dell'area di intervento
- Predisposizione cartellonistica
- Movimentazione macchine operatrici e compattazioni
- Eventuali modesti interventi con attrezzi manuali



ATTREZZATURE UTILIZZATE

Nello svolgimento dell'attività lavorativa si prevede l'utilizzo delle seguenti ATTREZZATURE :

- ATTREZZI MANUALI DI USO COMUNE
- PALA MECCANICA
- RULLO COMPRESSORE



OPERE PROVVISORIE UTILIZZATE

Nello svolgimento dell'attività lavorativa si prevede l'utilizzo delle seguenti OPERE PROVVISORIE :

- ANDATOIE E PASSERELLE



Nota: Per le attrezzature di lavoro, le opere provvisorie sopra indicate, si farà riferimento alle schede specifiche, riportanti i relativi rischi, misure di prevenzione e dispositivi di protezione da indossare.

RISCHI EVIDENZIATI DALL'ANALISI

La seguente tabella riporta l'elenco dei pericoli individuati nella fase di lavoro, per ognuno dei quali è stato valutato il relativo rischio in funzione della probabilità e della magnitudo del danno.

Descrizione del Pericolo	Probabilità	Magnitudo	Rischio	
Caduta dall'alto	Possibile	Grave	MEDIO	3
Investimento	Possibile	Grave	MEDIO	3
Ribaltamento	Improbabile	Grave	BASSO	2
Urti, colpi, impatti e compressioni	Possibile	Modesta	BASSO	2

MISURE DI PREVENZIONE E PROTEZIONE ED ISTRUZIONI PER GLI ADDETTI

Oltre alle misure di prevenzione di ordine generale nei confronti dei rischi sopra individuati (riportate nella relazione introduttiva), vengono applicate le seguenti misure di prevenzione e protezione:

GENERALE

- ☛ Utilizzare sempre i dispositivi di protezione individuali previsti
- ☛ Attenersi alle misure generali di prevenzione nei confronti dei singoli rischi sopra individuati
- ☛ Verificare l'uso costante dei DPI da parte di tutto il personale operante
- ☛ Sensibilizzare periodicamente il personale operante relativamente ai rischi specifici delle operazioni da eseguire
- ☛ Isolare la zona interessata ai lavori, al fine di evitare l'accesso a persone non autorizzate
- ☛ Effettuare eventuali riparazioni ai mezzi utilizzati solo a motore spento
- ☛ Spegnerne il motore del mezzo prima di scendere ed usare l'apposita scaletta
- ☛ Vietare il trasporto di terze persone sulle macchine operatrici
- ☛ Verificare l'uso costante dei D.P.I da parte di tutto il personale operante
- ☛ Verificare l'efficienza dei gruppi ottici per le lavorazioni con scarsa illuminazione

CADUTA DALL'ALTO

- ☛ Predisporre andatoie di attraversamento di largh. cm 60 per le persone e di cm 120 per il trasporto di materiale (art. 130, comma 1, D.Lgs. 81/08)

URTI, COLPI, IMPATTI E COMPRESSIONI

- ☛ Allontanare uomini e mezzi dal raggio d'azione delle macchine operatrici

INVESTIMENTO

- ☛ Adeguare la velocità ai limiti stabiliti in cantiere e transitare a passo d'uomo in prossimità dei posti di lavoro
- ☛ Segnalare l'operatività del mezzo col girofaro
- ☛ Verificare che l'avvisatore acustico ed il girofaro dei mezzi utilizzati siano funzionanti

RIBALTAMENTO

- ☛ Tenere sotto controllo continuamente le condizioni del terreno in relazione a possibili cedimenti dello stesso

DISPOSITIVI DI PROTEZIONE INDIVIDUALE OBBLIGATORI

I lavoratori addetti alla fase di lavoro devono indossare obbligatoriamente i seguenti DPI con marcatura “CE”:

- ☞ Guanti rischi meccanici (Conformi UNI EN 388-420)
- ☞ Elmetto (Conforme UNI EN 397)
- ☞ Scarpe di sicurezza con suola imperforabile (Conformi UNI EN 345-344)
- ☞ Indumenti ad Alta Visibilità (Conforme UNI EN 471)

Guanti	Elmetto	Calzature di Sicurezza	Indumenti Alta Visib.
Antitaglio	In polietilene o ABS	Livello di protezione S3	Giubbotti, tute, Gilet, ecc.
UNI EN 388,420	UNI EN 397	UNI EN 344,345	UNI EN 471
			
Protezione contro i rischi meccanici	Antiurto, elettricamente isolato fino a 440 V	Con suola imperforabile e puntale in acciaio	Indumenti di segnalazione ad Alta Visibilità

Conclusioni

FASE LAVORATIVA

FASE 4.6 : POSA IN OPERA DI CONGLOMERATO BITUMINOSO

ATTIVITA' CONTEMPLATA

Trattasi della posa in opera del conglomerato bituminoso caldo



ATTREZZATURE UTILIZZATE

Nello svolgimento dell'attività lavorativa si prevede l'utilizzo delle seguenti ATTREZZATURE :

- ☞ ATTREZZI MANUALI DI USO COMUNE
- ☞ AUTOCARRO CON MACCHINA SPRUZZA EMULSIONE BITUMINOSA
- ☞ FINITRICE PER ASFALTI
- ☞ RULLO COMPRESSORE



SOSTANZE UTILIZZATE

Nello svolgimento dell'attività lavorativa si prevede l'utilizzo delle seguenti SOSTANZE :

- ☞ BITUME E CATRAME

Nota: Per le attrezzature di lavoro, le sostanze sopra indicate, si farà riferimento alle schede specifiche, riportanti i relativi rischi, misure di prevenzione e dispositivi di protezione da indossare.

RISCHI EVIDENZIATI DALL'ANALISI

La seguente tabella riporta l'elenco dei pericoli individuati nella fase di lavoro, per ognuno dei quali è stato valutato il relativo rischio in funzione della probabilità e della magnitudo del danno.

Descrizione del Pericolo	Probabilità	Magnitudo	Rischio	
Gas e vapori	Possibile	Grave	MEDIO	3
Vibrazioni Effettuare valutazione specifica	Probabile	Modesta	MEDIO	3
Investimento	Possibile	Grave	MEDIO	3
Rumore Effettuare valutazione specifica	Probabile	Modesta	MEDIO	3
Movimentazione manuale dei carichi Per movimentazione non sporadica effettuare valutazione specifica	Probabile	Lieve	BASSO	2
Calore, fiamme, esplosione	Improbabile	Grave	BASSO	2
Urti, colpi, impatti e compressioni	Possibile	Modesta	BASSO	2

MISURE DI PREVENZIONE E PROTEZIONE ED ISTRUZIONI PER GLI ADDETTI

Oltre alle misure di prevenzione di ordine generale nei confronti dei rischi sopra individuati (riportate nella relazione introduttiva), vengono applicate le seguenti misure di prevenzione e protezione:

GENERALE

- ☛ Utilizzare sempre i dispositivi di protezione individuali previsti
- ☛ Attenersi alle misure generali di prevenzione nei confronti dei singoli rischi sopra individuati
- ☛ Verificare l'uso costante dei DPI da parte di tutto il personale operante
- ☛ Sottoporre gli addetti a visite mediche periodiche secondo la periodicità prevista dalla norma
- ☛ Impedire l'avvicinamento, la sosta ed il transito di persone non addette ai lavori, con segnalazioni e sbarramenti
- ☛ Verificare periodicamente l'efficienza dei camion e dei macchinari a motore
- ☛ Per le attività che si svolgono a notevole distanza dal più vicino centro di Pronto Soccorso è necessario prevedere idonei sistemi di comunicazione per contattare direttamente i Centri di trasporto di emergenza (es. Elisoccorso)

RUMORE

- ☛ Attuare gli interventi tecnici, organizzativi e procedurali concretamente attuabili al fine di ridurre al minimo i rischi derivanti dall'esposizione al rumore

INVESTIMENTO

- ☛ In caso di esecuzione dei lavori in zona con traffico di autoveicoli, accertarsi della predisposizione della idonea segnaletica e degli sbarramenti atti ad impedire investimenti o incidenti. Se del caso, adibire uno o più lavoratori al controllo della circolazione

CALORE, FIAMME, ESPLOSIONE

- ☛ Tenere i prodotti infiammabili ed esplosivi lontano dalle fonti di calore

VIBRAZIONI

- ☛ Utilizzare dispositivi che riducono al minimo il rischio derivante dalle vibrazioni

DISPOSITIVI DI PROTEZIONE INDIVIDUALE OBBLIGATORI

I lavoratori addetti alla fase di lavoro devono indossare obbligatoriamente i seguenti DPI con marcatura “CE”:

- ☞ Guanti rischi meccanici (Conformi UNI EN 388-420)
- ☞ Elmetto (Conforme UNI EN 397)
- ☞ Cuffia o inserti antirumore (Se necessario da valutazione)
- ☞ Indumenti ad Alta Visibilità (Conforme UNI EN 471)
- ☞ Scarpe di sicurezza a slacciamento rapido (Conformi UNI EN 345-344)
- ☞ Mascherina con carboni attivi (Conforme UNI EN 149)

Guanti Antitaglio <i>UNI EN 388,420</i>	Elmetto In polietilene o ABS <i>UNI EN 397</i>	Cuffia o Inserti Con attenuaz. adeguata <i>UNI EN 352-1, 352-2</i>	Indumenti Alta Visib. Giubbotti, tute, Gilet, ecc. <i>UNI EN 471</i>
			
Protezione contro i rischi meccanici	Antiurto, elettricamente isolato fino a 440 V	Se necessari da valutazione	Indumenti di segnalazione ad Alta Visibilità
Calzature di Sicurezza Livello di protezione S2 <i>UNI EN 344,345</i>	Mascherina Con carboni attivi <i>UNI EN 149, 143</i>		
			
A sfilamento rapido	Per fumi nocivi a bassa tossicità, classe FFP2(S)		

Conclusioni

FASE LAVORATIVA

FASE 4.7 : CORDOLI MARCIAPIEDI E CANALETTE

ATTIVITA' CONTEMPLATA

Trattasi della formazione, su scavo predisposto, di cordoli in pietra e/o marciapiedi, e della realizzazione di canalette di scolo prefabbricate per lo smaltimento di acque meteoriche.



ATTREZZATURE UTILIZZATE

Nello svolgimento dell'attività lavorativa si prevede l'utilizzo delle seguenti ATTREZZATURE :

- ☛ ATTREZZI MANUALI DI USO COMUNE
- ☛ COMPATTATORE A PIATTO VIBRANTE
- ☛ PALA
- ☛ PICCONE



Nota: Per le attrezzature di lavoro sopra indicate, si farà riferimento alle schede specifiche, riportanti i relativi rischi, misure di prevenzione e dispositivi di protezione da indossare.

RISCHI EVIDENZIATI DALL'ANALISI

La seguente tabella riporta l'elenco dei pericoli individuati nella fase di lavoro, per ognuno dei quali è stato valutato il relativo rischio in funzione della probabilità e della magnitudo del danno.

Descrizione del Pericolo	Probabilità	Magnitudo	Rischio	
Movimentazione manuale dei carichi Per movimentazione non sporadica effettuare valutazione specifica	M.probabile	Modesta	MEDIO	3
Postura	Probabile	Modesta	MEDIO	3
Inalazione di polveri e fibre	Probabile	Modesta	MEDIO	3
Investimento	Possibile	Grave	MEDIO	3
Rumore Effettuare valutazione specifica	Probabile	Modesta	MEDIO	3
Vibrazioni Effettuare valutazione specifica	Probabile	Lieve	BASSO	2
Punture, tagli e abrasioni	Possibile	Modesta	BASSO	2

MISURE DI PREVENZIONE E PROTEZIONE ED ISTRUZIONI PER GLI ADDETTI

Oltre alle misure di prevenzione di ordine generale nei confronti dei rischi sopra individuati (riportate nella relazione introduttiva), vengono applicate le seguenti misure di prevenzione e protezione:

GENERALE

- ☛ Verificare l'uso costante dei DPI da parte di tutto il personale operante
- ☛ In caso di presenza di traffico veicolare nella zona interessata, predisporre un Piano specifico di regolazione del traffico.
- ☛ Durante i lavori su strada, in caso di passaggio di pedoni, se non esiste il marciapiede, o questo è occupato dal cantiere, dovrà essere delimitato e protetto un corridoio di transito pedonale, lungo il lato od i lati prospicienti il traffico veicolare

PUNTURE, TAGLI ED ABRASIONI

- ☛ Impedire l'avvicinamento, la sosta ed il transito di persone non addette ai lavori, soprattutto durante l'utilizzo di attrezzi taglienti quali falci, decespugliatori, forbici per potatura, ecc., con segnalazioni e delimitazioni idonee

RUMORE

- ☛ Attuare gli interventi tecnici, organizzativi e procedurali concretamente attuabili al fine di ridurre al minimo i rischi derivanti dall'esposizione al rumore

INVESTIMENTO

- ☛ Durante i lavori su strada, con necessità di interruzione momentanea del traffico, in caso di autorizzazione dell'ente proprietario, dovranno essere posti per ogni senso di marcia, segnali di «Limitazione della velocità» (seguiti dal segnale di «Fine limitazione della velocità») e di «Preavviso di deviazione»

- ☛ Accertarsi che sia stata delimitata l'area di intervento e che siano state predisposte le segnalazioni e protezioni necessarie per lavori su strade aperte al traffico

VIBRAZIONI

- ☛ Gli utensili e le attrezzature vibranti da impiegare dovranno essere scelte tra quelle meno dannose per l'operatore; le stesse devono essere dotate di tutte le soluzioni tecniche più efficaci per la protezione dei lavoratori (es. manici antivibrazioni, dispositivi di smorzamento, etc.) e devono essere installate e mantenute in stato di perfetta efficienza

POSTURA

- ☛ Adottare una postura ergonomicamente corretta, evitare sforzi eccessivi, movimenti bruschi e ripetitivi

DISPOSITIVI DI PROTEZIONE INDIVIDUALE OBBLIGATORI

I lavoratori addetti alla fase di lavoro devono indossare obbligatoriamente i seguenti DPI con marcatura "CE":

- ☛ Guanti rischi meccanici (Conformi UNI EN 388-420)
- ☛ Elmetto (Conforme UNI EN 397)
- ☛ Mascherina antipolvere (Conforme UNI EN 149)
- ☛ Cuffia o inserti antirumore (Se necessario da valutazione)
- ☛ Scarpe di sicurezza con suola imperforabile (Conformi UNI EN 345-344)
- ☛ Indumenti ad Alta Visibilità (Conforme UNI EN 471)
- ☛ Guanti imbottiti contro le vibrazioni (Durante l'utilizzo di attrezzi che producono vibrazioni)

Guanti Antitaglio UNI EN 388,420	Elmetto In polietilene o ABS UNI EN 397	Mascherina Facciale filtrante UNI EN 149	Cuffia o Inserti Con attenuaz. adeguata UNI EN 352-1, 352-2
			
Protezione contro i rischi meccanici	Antiurto, elettricamente isolato fino a 440 V	Per polveri e fumi nocivi a bassa tossicità, FFP2	Se necessari da valutazione
Calzature di Sicurezza Livello di protezione S3 UNI EN 344,345	Indumenti Alta Visib. Giubbotti, tute, Gilet, ecc. UNI EN 471	Guanti Antivibrazioni Imbottiti UNI EN 10819-95	
			
Con suola imperforabile e puntale in acciaio	Indumenti di segnalazione ad Alta Visibilità	Utilizzare all'occorrenza	

Conclusioni

ATTIVITA' CONTEMPLATA

Trattasi della esecuzione di pavimentazioni esterne in basole di diversa pezzatura. Si prevedono le seguenti attività:

- Movimentazione ed accatastamento basole nell'area di lavoro
- Realizzazione massetto a sottofondo
- Taglio delle basole
- Posa delle basole
- Rifinitura giunti
- Pulizia e movimentazione dei residui

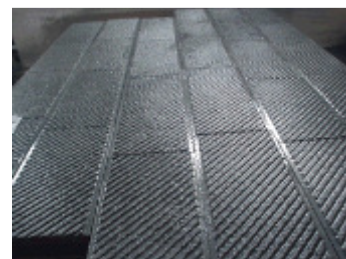

ATTREZZATURE UTILIZZATE

Nello svolgimento dell'attività lavorativa si prevede l'utilizzo delle seguenti ATTREZZATURE :

- ATTREZZI MANUALI DI USO COMUNE
- AUTOCARRO CON CASSONE RIBALTABILE
- CARRIOLA
- SEGA CIRCOLARE



Nota: Per le attrezzature di lavoro sopra indicate, si farà riferimento alle schede specifiche, riportanti i relativi rischi, misure di prevenzione e dispositivi di protezione da indossare.

RISCHI EVIDENZIATI DALL'ANALISI

La seguente tabella riporta l'elenco dei pericoli individuati nella fase di lavoro, per ognuno dei quali è stato valutato il relativo rischio in funzione della probabilità e della magnitudo del danno.

Descrizione del Pericolo	Probabilità	Magnitudo	Rischio	
Elettrocuzione	Possibile	Grave	MEDIO	3
Investimento	Possibile	Grave	MEDIO	3
Rumore Effettuare valutazione specifica	Probabile	Modesta	MEDIO	3
Movimentazione manuale dei carichi Per movimentazione non sporadica effettuare valutazione specifica	Probabile	Lieve	BASSO	2
Allergeni	Improbabile	Grave	BASSO	2
Inalazione di polveri e fibre	Probabile	Lieve	BASSO	2
Punture, tagli e abrasioni	Possibile	Modesta	BASSO	2
Urti, colpi, impatti e compressioni	Possibile	Modesta	BASSO	2

MISURE DI PREVENZIONE E PROTEZIONE ED ISTRUZIONI PER GLI ADDETTI

Oltre alle misure di prevenzione di ordine generale nei confronti dei rischi sopra individuati (riportate nella relazione introduttiva), vengono applicate le seguenti misure di prevenzione e protezione:

GENERALE

- Utilizzare sempre i dispositivi di protezione individuali previsti
- Attenersi alle misure generali di prevenzione nei confronti dei singoli rischi sopra individuati
- Verificare l'uso costante dei DPI da parte di tutto il personale operante
- Durante la posa, utilizzare ginocchiere antisdrucchiolo in caucciù ad allaccio rapido
- Sensibilizzazione periodica al personale operante relativamente ai rischi specifici delle operazioni da eseguire

URTI, COLPI, IMPATTI E COMPRESSIONI

- ☞ Utilizzare calzature di sicurezza con puntale in acciaio

PUNTURE, TAGLI ED ABRASIONI

- ☞ Utilizzare macchinari dotati di dispositivi di protezione delle parti in movimento

ELETTROCUZIONE

- ☞ Verificare periodicamente l'integrità dei macchinari elettrici e relativi cavi
- ☞ Nell'eventualità di impiego di energia elettrica per l'esecuzione dei lavori, le apparecchiature elettriche, oltre a rispondere ai requisiti specifici per i lavori all'aperto, devono avere grado di protezione compatibile con l'ambiente di lavoro ed essere protette contro getti a pressione. Tutte le installazioni elettriche, anche se provvisorie ed esercite attraverso motogeneratori, devono essere installate e verificate da personale esperto prima di essere messe in funzione

RUMORE

- ☞ Attuare gli interventi tecnici, organizzativi e procedurali concretamente attuabili al fine di ridurre al minimo i rischi derivanti dall'esposizione al rumore

INVESTIMENTO

- ☞ Adeguare la velocità ai limiti stabiliti in cantiere e transitare a passo d'uomo in prossimità dei posti di lavoro
- ☞ Accertarsi che sia stata delimitata l'area di intervento e che siano state predisposte le segnalazioni e protezioni necessarie per lavori su strade aperte al traffico
- ☞ Durante lo scarico del materiale dagli autocarri occorrerà assistere il conducente sia durante l'avvicinamento che durante lo scarico stesso, interrompendo le lavorazioni in atto

INALAZIONE DI POLVERI E FIBRE

- ☞ In presenza di polveri utilizzare la mascherina in dotazione
- ☞ La diffusione delle polveri e fibre deve essere ridotta al minimo irrorando periodicamente le superfici di lavoro ed i percorsi dei mezzi meccanici

MOVIMENTAZIONE MANUALE DEI CARICHI

- ☞ Il personale addetto alla movimentazione dei basoli deve essere opportunamente addestrato sulle modalità di esecuzione della movimentazione manuale dei carichi

ALLERGENI

- ☞ Accertarsi della tossicità dei materiali e dei prodotti utilizzati ed attenersi alle istruzioni riportate nelle rispettive schede tecniche

DISPOSITIVI DI PROTEZIONE INDIVIDUALE OBBLIGATORI

I lavoratori addetti alla fase di lavoro devono indossare obbligatoriamente i seguenti DPI con marcatura "CE":

- ☞ Guanti rischi meccanici (Conformi UNI EN 388-420)
- ☞ Elmetto (Conforme UNI EN 397)

- ☞ Mascherina antipolvere (Conforme UNI EN 149)
- ☞ Cuffia o inserti antirumore (Se necessario da valutazione)
- ☞ Scarpe di sicurezza con suola imperforabile (Conformi UNI EN 345-344)
- ☞ Occhiali protettivi (Conformi UNI EN 166)
- ☞ Indumenti ad Alta Visibilità (Conforme UNI EN 471)
- ☞ Ginocchiere

Guanti Antitaglio <i>UNI EN 388,420</i>	Elmetto In polietilene o ABS <i>UNI EN 397</i>	Mascherina Facciale filtrante <i>UNI EN 149</i>	Cuffia o Inserti Con attenuaz. adeguata <i>UNI EN 352-1, 352-2</i>
			
Protezione contro i rischi meccanici	Antiurto, elettricamente isolato fino a 440 V	Per polveri e fumi nocivi a bassa tossicità, FFP2	Se necessari da valutazione
Calzature di Sicurezza Livello di protezione S3 <i>UNI EN 344,345</i>	Occhiali di protezione Monolente in policarbonato <i>UNI EN 166</i>	Indumenti Alta Visib. Giubbotti, tute, Gilet, ecc. <i>UNI EN 471</i>	Ginocchiere Ergonomiche <i>Imbottite e regolabili</i>
			
Con suola imperforabile e puntale in acciaio	Sovrapponibili e regolabili	Indumenti di segnalazione ad Alta Visibilità	Utilizzare nei lavori con ginocchia a contatto suolo

Conclusioni

ATTIVITA' 5 : Pavimentazione esterne

FASE LAVORATIVA

FASE 5.1 : PAVIMENTAZIONI ESTERNE

ATTIVITA' CONTEMPLATA

Posa di pavimentazioni esterne di diversa natura (pietra, gres, cotto, ecc.) con letto di malta di cemento. Si prevedono le seguenti attività:

- approvvigionamento del materiale nell'area di lavoro
- realizzazione massetto a sottofondo
- taglio e posa pavimentazione
- stuccatura giunti
- pulizia e movimentazione dei residui



ATTREZZATURE UTILIZZATE

Nello svolgimento dell'attività lavorativa si prevede l'utilizzo delle seguenti ATTREZZATURE :

- ☛ ATTREZZI MANUALI DI USO COMUNE
- ☛ BATTIPIASTRELLE
- ☛ TAGLIAPIASTRELLE ELETTRICA
- ☛ TAGLIAPIASTRELLE MANUALE



SOSTANZE UTILIZZATE

Nello svolgimento dell'attività lavorativa si prevede l'utilizzo delle seguenti SOSTANZE :

- ☛ CEMENTO O MALTA CEMENTIZIA
- ☛ COLLANTI

Nota: Per le attrezzature di lavoro, le sostanze sopra indicate, si farà riferimento alle schede specifiche, riportanti i relativi rischi, misure di prevenzione e dispositivi di protezione da indossare.

RISCHI EVIDENZIATI DALL'ANALISI

La seguente tabella riporta l'elenco dei pericoli individuati nella fase di lavoro, per ognuno dei quali è stato valutato il relativo rischio in funzione della probabilità e della magnitudo del danno.

Descrizione del Pericolo	Probabilità	Magnitudo	Rischio	
Elettrocuzione	Possibile	Grave	MEDIO	3
Investimento	Possibile	Grave	MEDIO	3
Rumore Effettuare valutazione specifica	Probabile	Modesta	MEDIO	3
Movimentazione manuale dei carichi Per movimentazione non sporadica effettuare valutazione specifica	Probabile	Lieve	BASSO	2
Getti e schizzi	Probabile	Lieve	BASSO	2
Allergeni	Improbabile	Grave	BASSO	2
Inalazione di polveri e fibre	Probabile	Lieve	BASSO	2
Scivolamenti, cadute a livello	Possibile	Modesta	BASSO	2
Punture, tagli e abrasioni	Possibile	Modesta	BASSO	2
Urti, colpi, impatti e compressioni	Possibile	Modesta	BASSO	2

MISURE DI PREVENZIONE E PROTEZIONE ED ISTRUZIONI PER GLI ADDETTI

Oltre alle misure di prevenzione di ordine generale nei confronti dei rischi sopra individuati (riportate nella relazione introduttiva), vengono applicate le seguenti misure di prevenzione e protezione:

GENERALE

- ☛ Utilizzare sempre i dispositivi di protezione individuali previsti
- ☛ Attenersi alle misure generali di prevenzione nei confronti dei singoli rischi sopra individuati
- ☛ Verificare l'uso costante dei DPI da parte di tutto il personale operante
- ☛ Utilizzare, oltre agli altri DPI previsti, idonee ginocchiere antisdrucchiolo in caucciù ad allaccio rapido

PUNTURE, TAGLI ED ABRASIONI

- ☛ Utilizzare macchinari dotati di dispositivi di protezione delle parti in movimento

ELETTROCUZIONE

- ☞ Verificare periodicamente l'integrità dei macchinari elettrici e relativi cavi
- ☞ Assicurarsi della predisposizione di un regolare impianto di terra e della installazione di un interruttore differenziale ad alta sensibilità

RUMORE

- ☞ Attuare gli interventi tecnici, organizzativi e procedurali concretamente attuabili al fine di ridurre al minimo i rischi derivanti dall'esposizione al rumore

INVESTIMENTO

- ☞ In caso di esecuzione dei lavori in zona con traffico di autoveicoli, accertarsi della predisposizione della idonea segnaletica e degli sbarramenti atti ad impedire investimenti o incidenti. Se del caso, adibire uno o più lavoratori al controllo della circolazione
- ☞ Durante lo scarico del materiale dagli autocarri occorrerà assistere il conducente sia durante l'avvicinamento che durante lo scarico stesso, interrompendo le lavorazioni in atto

ALLERGENI

- ☞ Accertarsi della tossicità dei materiali e dei prodotti utilizzati ed attenersi alle istruzioni riportate nelle rispettive schede tecniche

DISPOSITIVI DI PROTEZIONE INDIVIDUALE OBBLIGATORI

I lavoratori addetti alla fase di lavoro devono indossare obbligatoriamente i seguenti DPI con marcatura "CE":

- ☞ Guanti rischi meccanici (Conformi UNI EN 388-420)
- ☞ Elmetto (Conforme UNI EN 397)
- ☞ Mascherina antipolvere (Conforme UNI EN 149)
- ☞ Cuffia o inserti antirumore (Se necessario da valutazione)
- ☞ Indumenti ad Alta Visibilità (Conforme UNI EN 471)
- ☞ Ginocchiere

Guanti Antitaglio <i>UNI EN 388, 420</i>	Elmetto In polietilene o ABS <i>UNI EN 397</i>	Mascherina Facciale filtrante <i>UNI EN 149</i>	Cuffia o Inserti Con attenuaz. adeguata <i>UNI EN 352-1, 352-2</i>
			
Protezione contro i rischi meccanici	Antiurto, elettricamente isolato fino a 440 V	Per polveri e fumi nocivi a bassa tossicità, FFP2	Se necessari da valutazione
Indumenti Alta Visib. Giubbotti, tute, Gilet, ecc. <i>UNI EN 471</i>	Ginocchiere Ergonomiche <i>Imbottite e regolabili</i>		
			
Indumenti di segnalazione ad Alta Visibilità	Utilizzare nei lavori con ginocchia a contatto suolo		

Conclusioni

FASE LAVORATIVA

FASE 5.2 : PAVIMENTAZIONI IN CUBETTI DI PORFIDO

ATTIVITA' CONTEMPLATA

Posa di pavimentazioni esterne in cubetti di porfido con letto di malta di cemento o letto di sabbia. Si prevedono le seguenti attività:

- approvvigionamento del materiale nell'area di lavoro
- realizzazione massetto di sottofondo (eventuale)
- stesura letto di sabbia
- posa cubetti
- stuccatura giunti
- pulizia e movimentazione dei residui



ATTREZZATURE UTILIZZATE

Nello svolgimento dell'attività lavorativa si prevede l'utilizzo delle seguenti ATTREZZATURE :

- ATTREZZI MANUALI DI USO COMUNE
- AUTOCARRO CON CASSONE RIBALTABILE
- CARRIOLA
- SEGA CIRCOLARE



Nota: Per le attrezzature di lavoro sopra indicate, si farà riferimento alle schede specifiche, riportanti i relativi rischi, misure di prevenzione e dispositivi di protezione da indossare.

RISCHI EVIDENZIATI DALL'ANALISI

La seguente tabella riporta l'elenco dei pericoli individuati nella fase di lavoro, per ognuno dei quali è stato valutato il relativo rischio in funzione della probabilità e della magnitudo del danno.

Descrizione del Pericolo	Probabilità	Magnitudo	Rischio	
Elettrocuzione	Possibile	Grave	MEDIO	3
Investimento	Possibile	Grave	MEDIO	3
Rumore Effettuare valutazione specifica	Probabile	Modesta	MEDIO	3
Movimentazione manuale dei carichi Per movimentazione non sporadica effettuare valutazione specifica	Probabile	Lieve	BASSO	2
Allergeni	Improbabile	Grave	BASSO	2
Inalazione di polveri e fibre	Probabile	Lieve	BASSO	2
Punture, tagli e abrasioni	Possibile	Modesta	BASSO	2
Urti, colpi, impatti e compressioni	Possibile	Modesta	BASSO	2

MISURE DI PREVENZIONE E PROTEZIONE ED ISTRUZIONI PER GLI ADDETTI

Oltre alle misure di prevenzione di ordine generale nei confronti dei rischi sopra individuati (riportate nella relazione introduttiva), vengono applicate le seguenti misure di prevenzione e protezione:

GENERALE

- ☞ Utilizzare sempre i dispositivi di protezione individuali previsti
- ☞ Attenersi alle misure generali di prevenzione nei confronti dei singoli rischi sopra individuati
- ☞ Verificare l'uso costante dei DPI da parte di tutto il personale operante
- ☞ Durante la posa, utilizzare ginocchiere antisdrucchiolo in caucciù ad allaccio rapido
- ☞ Sensibilizzazione periodica al personale operante relativamente ai rischi specifici delle operazioni da eseguire

URTI, COLPI, IMPATTI E COMPRESSIONI

- ☞ Utilizzare calzature di sicurezza con puntale in acciaio

PUNTURE, TAGLI ED ABRASIONI

- ☞ Utilizzare macchinari dotati di dispositivi di protezione delle parti in movimento

ELETTROCUZIONE

- ☞ Verificare periodicamente l'integrità dei macchinari elettrici e relativi cavi
- ☞ Nell'eventualità di impiego di energia elettrica per l'esecuzione dei lavori, le apparecchiature elettriche, oltre a rispondere al requisiti specifici per i lavori all'aperto, devono avere grado di protezione compatibile con l'ambiente di lavoro ed essere protette contro getti a pressione. Tutte le installazioni elettriche, anche se provvisorie ed esercite attraverso motogeneratori, devono essere installate e verificate da personale esperto prima di essere messe in funzione

RUMORE

- ☞ Attuare gli interventi tecnici, organizzativi e procedurali concretamente attuabili al fine di ridurre al minimo i rischi derivanti dall'esposizione al rumore

INVESTIMENTO

- ☞ Adeguare la velocità ai limiti stabiliti in cantiere e transitare a passo d'uomo in prossimità dei posti di lavoro
- ☞ Accertarsi che sia stata delimitata l'area di intervento e che siano state predisposte le segnalazioni e protezioni necessarie per lavori su strade aperte al traffico
- ☞ Durante lo scarico del materiale dagli autocarri occorrerà assistere il conducente sia durante l'avvicinamento che durante lo scarico stesso, interrompendo le lavorazioni in atto

INALAZIONE DI POLVERI E FIBRE

- ☞ In presenza di polveri utilizzare la mascherina in dotazione
- ☞ La diffusione delle polveri e fibre deve essere ridotta al minimo irrorando periodicamente le superfici di lavoro ed i percorsi dei mezzi meccanici

ALLERGENI

- ☞ Accertarsi della tossicità dei materiali e dei prodotti utilizzati ed attenersi alle istruzioni riportate nelle rispettive schede tecniche

I lavoratori addetti alla fase di lavoro devono indossare obbligatoriamente i seguenti DPI con marcatura “CE”:

- ☞ Guanti rischi meccanici (Conformi UNI EN 388-420)
- ☞ Elmetto (Conforme UNI EN 397)
- ☞ Mascherina antipolvere (Conforme UNI EN 149)
- ☞ Cuffia o inserti antirumore (Se necessario da valutazione)
- ☞ Scarpe di sicurezza con suola imperforabile (Conformi UNI EN 345-344)
- ☞ Occhiali protettivi (Conformi UNI EN 166)
- ☞ Indumenti ad Alta Visibilità (Conforme UNI EN 471)
- ☞ Ginocchiere

Guanti	Elmetto	Mascherina	Cuffia o Inserti
Antitaglio UNI EN 388,420	In polietilene o ABS UNI EN 397	Facciale filtrante UNI EN 149	Con attenuaz. adeguata UNI EN 352-1, 352-2
			
Protezione contro i rischi meccanici	Antiurto, elettricamente isolato fino a 440 V	Per polveri e fumi nocivi a bassa tossicità, FFP2	Se necessari da valutazione
Calzature di Sicurezza	Occhiali di protezione	Indumenti Alta Visib.	Ginocchiere
Livello di protezione S3 UNI EN 344,345	Monolente in policarbonato UNI EN 166	Giubbotti, tute, Gilet, ecc. UNI EN 471	Ergonomiche Imbottite e regolabili
			
Con suola imperforabile e puntale in acciaio	Sovrapponibili e regolabili	Indumenti di segnalazione ad Alta Visibilità	Utilizzare nei lavori con ginocchia a contatto suolo

Conclusioni

FASE LAVORATIVA

FASE 5.3 : RIMOZIONE DI PAVIMENTI

ATTIVITA' CONTEMPLATA

Trattasi della demolizione e rimozione di pavimenti di qualsiasi natura e del trasporto a terra del materiale di risulta eseguito manualmente o con uso di attrezzature per la demolizione.

ATTREZZATURE UTILIZZATE

Nello svolgimento dell'attività lavorativa si prevede l'utilizzo delle seguenti ATTREZZATURE :

- ☞ ATTREZZI MANUALI DI USO COMUNE
- ☞ MARTELLO DEMOLITORE ELETTRICO
- ☞ MAZZA E SCALPELLO



OPERE PROVVISORIALI UTILIZZATE

Nello svolgimento dell'attività lavorativa si prevede l'utilizzo delle seguenti OPERE PROVVISORIALI :

☛ CANALE PER IL CONVOGLIAMENTO DEI MATERIALI



Nota: Per le attrezzature di lavoro, le opere provvisorie sopra indicate, si farà riferimento alle schede specifiche, riportanti i relativi rischi, misure di prevenzione e dispositivi di protezione da indossare.

RISCHI EVIDENZIATI DALL'ANALISI

La seguente tabella riporta l'elenco dei pericoli individuati nella fase di lavoro, per ognuno dei quali è stato valutato il relativo rischio in funzione della probabilità e della magnitudo del danno.

Descrizione del Pericolo	Probabilità	Magnitudo	Rischio	
Elettrocuzione	Possibile	Grave	MEDIO	3
Inalazione di polveri e fibre	Probabile	Modesta	MEDIO	3
Caduta di materiale dall'alto	Possibile	Grave	MEDIO	3
Urti, colpi, impatti e compressioni	Possibile	Modesta	BASSO	2

MISURE DI PREVENZIONE E PROTEZIONE ED ISTRUZIONI PER GLI ADDETTI

Oltre alle misure di prevenzione di ordine generale nei confronti dei rischi sopra individuati (riportate nella relazione introduttiva), vengono applicate le seguenti misure di prevenzione e protezione:

GENERALE

- ☛ Utilizzare sempre i dispositivi di protezione individuali previsti
- ☛ Attenersi alle misure generali di prevenzione nei confronti dei singoli rischi sopra individuati
- ☛ Verificare l'uso costante dei DPI da parte di tutto il personale operante

CADUTA DI MATERIALE DALL'ALTO

- ☛ Il materiale di demolizione non deve essere gettato dall'alto, ma va trasportato a terra con gru o arganello oppure convogliato in appositi canali, il cui estremo inferiore non deve risultare ad altezza maggiore di due metri dal livello del piano di raccolta (Art. 153, comma 1, D.Lgs. 81/08)
- ☛ I canali di convogliamento dei materiali debbono essere realizzati in maniera che non si verifichino fuoriuscite di materiali e debbono terminare a non oltre 2 metri dal suolo
- ☛ Durante lo scarico deve essere vietata la presenza di persone alla base dei canali di scarico
- ☛ Deve essere vietato gettare indiscriminatamente materiale dall'alto
- ☛ Durante i lavori di demolizione deve essere assolutamente impedito il transito nelle zone di rischio



ELETTROCUZIONE

- ☛ Prima di procedere alla demolizione è opportuno assicurarsi della assenza di parti elettriche in tensione

DISPOSITIVI DI PROTEZIONE INDIVIDUALE OBBLIGATORI

I lavoratori addetti alla fase di lavoro devono indossare obbligatoriamente i seguenti DPI con marcatura "CE":

- ☛ Guanti rischi meccanici (Conformi UNI EN 388-420)
- ☛ Elmetto (Conforme UNI EN 397)

-  Mascherina antipolvere (Conforme UNI EN 149)
-  Scarpe di sicurezza con suola imperforabile (Conformi UNI EN 345-344)
-  Occhiali protettivi (Conformi UNI EN 166)

Guanti	Elmetto	Mascherina	Calzature di Sicurezza
Antitaglio	In polietilene o ABS	Facciale filtrante	Livello di protezione S3
UNI EN 388,420	UNI EN 397	UNI EN 149	UNI EN 344,345
			
Protezione contro i rischi meccanici	Antiurto, elettricamente isolato fino a 440 V	Per polveri e fumi nocivi a bassa tossicità, FFP2	Con suola imperforabile e puntale in acciaio
Occhiali di protezione			
Monolente in policarbonato			
UNI EN 166			
			
Sovrapponibili e regolabili			

Conclusioni

FASE LAVORATIVA

FASE 5.4 : PAVIMENTAZIONE IN BASOLE

ATTIVITA' CONTEMPLATA



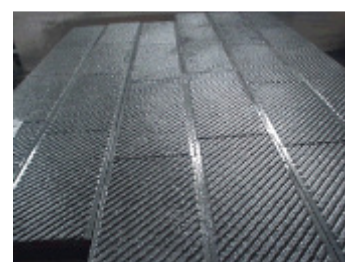

Trattasi della esecuzione di pavimentazioni esterne in basole di diversa pezzatura. Si prevedono le seguenti attività:

- Movimentazione ed accatastamento basole nell'area di lavoro
- Realizzazione massetto a sottofondo
- Taglio delle basole
- Posa delle basole
- Rifinitura giunti
- Pulizia e movimentazione dei residui



ATTREZZATURE UTILIZZATE

Nello svolgimento dell'attività lavorativa si prevede l'utilizzo delle seguenti ATTREZZATURE :

-  ATTREZZI MANUALI DI USO COMUNE
-  AUTOCARRO CON CASSONE RIBALTABILE
-  CARRIOLA
-  SEGA CIRCOLARE



Nota: Per le attrezzature di lavoro sopra indicate, si farà riferimento alle schede specifiche, riportanti i relativi rischi, misure di prevenzione e dispositivi di protezione da indossare.

RISCHI EVIDENZIATI DALL'ANALISI

La seguente tabella riporta l'elenco dei pericoli individuati nella fase di lavoro, per ognuno dei quali è stato valutato il relativo rischio in funzione della probabilità e della magnitudo del danno.

Descrizione del Pericolo	Probabilità	Magnitudo	Rischio	
Elettrocuzione	Possibile	Grave	MEDIO	3
Investimento	Possibile	Grave	MEDIO	3
Rumore Effettuare valutazione specifica	Probabile	Modesta	MEDIO	3
Movimentazione manuale dei carichi Per movimentazione non sporadica effettuare valutazione specifica	Probabile	Lieve	BASSO	2
Allergeni	Improbabile	Grave	BASSO	2
Inalazione di polveri e fibre	Probabile	Lieve	BASSO	2
Punture, tagli e abrasioni	Possibile	Modesta	BASSO	2
Urti, colpi, impatti e compressioni	Possibile	Modesta	BASSO	2

MISURE DI PREVENZIONE E PROTEZIONE ED ISTRUZIONI PER GLI ADDETTI

Oltre alle misure di prevenzione di ordine generale nei confronti dei rischi sopra individuati (riportate nella relazione introduttiva), vengono applicate le seguenti misure di prevenzione e protezione:

GENERALE

- ☞ Utilizzare sempre i dispositivi di protezione individuali previsti
- ☞ Attenersi alle misure generali di prevenzione nei confronti dei singoli rischi sopra individuati
- ☞ Verificare l'uso costante dei DPI da parte di tutto il personale operante
- ☞ Durante la posa, utilizzare ginocchiere antidrucciolo in caucciù ad allaccio rapido
- ☞ Sensibilizzazione periodica al personale operante relativamente ai rischi specifici delle operazioni da eseguire

URTI, COLPI, IMPATTI E COMPRESSIONI

- ☞ Utilizzare calzature di sicurezza con puntale in acciaio

PUNTURE, TAGLI ED ABRASIONI

- ☞ Utilizzare macchinari dotati di dispositivi di protezione delle parti in movimento

ELETTROCUZIONE

- ☞ Verificare periodicamente l'integrità dei macchinari elettrici e relativi cavi
- ☞ Nell'eventualità di impiego di energia elettrica per l'esecuzione dei lavori, le apparecchiature elettriche, oltre a rispondere ai requisiti specifici per i lavori all'aperto, devono avere grado di protezione compatibile con l'ambiente di lavoro ed essere protette contro getti a pressione. Tutte le installazioni elettriche, anche se provvisorie ed esercite attraverso motogeneratori, devono essere installate e verificate da personale esperto prima di essere messe in funzione

RUMORE

- ☞ Attuare gli interventi tecnici, organizzativi e procedurali concretamente attuabili al fine di ridurre al minimo i rischi derivanti dall'esposizione al rumore

INVESTIMENTO

- Adeguare la velocità ai limiti stabiliti in cantiere e transitare a passo d'uomo in prossimità dei posti di lavoro
- Accertarsi che sia stata delimitata l'area di intervento e che siano state predisposte le segnalazioni e protezioni necessarie per lavori su strade aperte al traffico
- Durante lo scarico del materiale dagli autocarri occorrerà assistere il conducente sia durante l'avvicinamento che durante lo scarico stesso, interrompendo le lavorazioni in atto

INALAZIONE DI POLVERI E FIBRE

- In presenza di polveri utilizzare la mascherina in dotazione
- La diffusione delle polveri e fibre deve essere ridotta al minimo irrorando periodicamente le superfici di lavoro ed i percorsi dei mezzi meccanici

MOVIMENTAZIONE MANUALE DEI CARICHI

- Il personale addetto alla movimentazione dei basoli deve essere opportunamente addestrato sulle modalità di esecuzione della movimentazione manuale dei carichi

ALLERGENI

- Accertarsi della tossicità dei materiali e dei prodotti utilizzati ed attenersi alle istruzioni riportate nelle rispettive schede tecniche

DISPOSITIVI DI PROTEZIONE INDIVIDUALE OBBLIGATORI

I lavoratori addetti alla fase di lavoro devono indossare obbligatoriamente i seguenti DPI con marcatura "CE":

- Guanti rischi meccanici (Conformi UNI EN 388-420)
- Elmetto (Conforme UNI EN 397)
- Mascherina antipolvere (Conforme UNI EN 149)
- Cuffia o inserti antirumore (Se necessario da valutazione)
- Scarpe di sicurezza con suola imperforabile (Conformi UNI EN 345-344)
- Occhiali protettivi (Conformi UNI EN 166)
- Indumenti ad Alta Visibilità (Conforme UNI EN 471)
- Ginocchiere

Guanti	Elmetto	Mascherina	Cuffia o Inserti
Antitaglio	In polietilene o ABS	Facciale filtrante	Con attenuaz. adeguata
UNI EN 388,420	UNI EN 397	UNI EN 149	UNI EN 352-1, 352-2
			
Protezione contro i rischi meccanici	Antiurto, elettricamente isolato fino a 440 V	Per polveri e fumi nocivi a bassa tossicità, FFP2	Se necessari da valutazione
Calzature di Sicurezza	Occhiali di protezione	Indumenti Alta Visib.	Ginocchiere
Livello di protezione S3	Monolente in policarbonato	Giubbotti, tute, Gilet, ecc.	Ergonomiche
UNI EN 344,345	UNI EN 166	UNI EN 471	Imbottite e regolabili
			
Con suola imperforabile e puntale in acciaio	Sovrapponibili e regolabili	Indumenti di segnalazione ad Alta Visibilità	Utilizzare nei lavori con ginocchia a contatto suolo

Conclusioni

ATTIVITA' 6 : Posa tubazioni

FASE LAVORATIVA

FASE 6.1 : POSA IN OPERA DI TUBAZIONI IN ACCIAIO SALDATO

ATTIVITA' CONTEMPLATA

Movimentazione con autogru e posa tubazioni in acciaio, ghisa sferoidale, mannesman rivestito e in politelene in scavo predisposto, compreso saldature degli elementi .



ATTREZZATURE UTILIZZATE

Nello svolgimento dell'attività lavorativa si prevede l'utilizzo delle seguenti ATTREZZATURE :

- ATTREZZI MANUALI DI USO COMUNE
- AUTOCARRO CON GRU
- SALDATRICE ELETTRICA



Nota: Per le attrezzature di lavoro sopra indicate, si farà riferimento alle schede specifiche, riportanti i relativi rischi, misure di prevenzione e dispositivi di protezione da indossare.

RISCHI EVIDENZIATI DALL'ANALISI

La seguente tabella riporta l'elenco dei pericoli individuati nella fase di lavoro, per ognuno dei quali è stato valutato il relativo rischio in funzione della probabilità e della magnitudo del danno.

Descrizione del Pericolo	Probabilità	Magnitudo	Rischio	
Urti, colpi, impatti e compressioni	Probabile	Modesta	MEDIO	3
Movimentazione manuale dei carichi Per movimentazione non sporadica effettuare valutazione specifica	Probabile	Lieve	BASSO	2
Elettrocuzione	Improbabile	Grave	BASSO	2
Inalazione di polveri e fibre	Possibile	Modesta	BASSO	2

Punture, tagli e abrasioni	Possibile	Modesta	BASSO	2
----------------------------	-----------	---------	--------------	----------

MISURE DI PREVENZIONE E PROTEZIONE ED ISTRUZIONI PER GLI ADDETTI

Oltre alle misure di prevenzione di ordine generale nei confronti dei rischi sopra individuati (riportate nella relazione introduttiva), vengono applicate le seguenti misure di prevenzione e protezione:

GENERALE

- ☞ Utilizzare sempre i dispositivi di protezione individuali previsti
- ☞ Attenersi alle misure generali di prevenzione nei confronti dei singoli rischi sopra individuati
- ☞ Verificare l'uso costante dei DPI da parte di tutto il personale operante
- ☞ Verificare che il personale, durante le operazioni, non sosti sotto i carichi sospesi, nello scavo, sotto i bracci dei mezzi meccanici in tiro, tra colonna in sospensione e bordo scavo, e comunque in posizione di possibile pericolo causato dai mezzi in movimento

CADUTA DI MATERIALE DALL'ALTO

- ☞ Verificare che l'imbracatura del carico sia effettuata a regola d'arte e che fasce siano in perfetto stato di conservazione
- ☞ Sganciare le fasce alzatubo a posa ultimata

URTI, COLPI, IMPATTI E COMPRESSIONI

- ☞ Allontanare uomini e mezzi dal raggio d'azione delle macchine operatrici

INVESTIMENTO

- ☞ Isolare la zona interessata dai lavoratori al fine di evitare il contatto di persone non addette ai lavori con mezzi meccanici

DISPOSITIVI DI PROTEZIONE INDIVIDUALE OBBLIGATORI

I lavoratori addetti alla fase di lavoro devono indossare obbligatoriamente i seguenti DPI con marcatura "CE":

- ☞ Guanti rischi meccanici (Conformi UNI EN 388-420)
- ☞ Elmetto (Conforme UNI EN 397)
- ☞ Mascherina antipolvere (Conforme UNI EN 149)
- ☞ Scarpe di sicurezza con suola imperforabile (Conformi UNI EN 345-344)
- ☞ Equipaggiamento completo per saldatori (Vedi dettaglio relativo alla scheda della saldatrice)

Guanti	Elmetto	Mascherina	Calzature di Sicurezza
Antitaglio	In polietilene o ABS	Facciale filtrante	Livello di protezione S3
UNI EN 388,420	UNI EN 397	UNI EN 149	UNI EN 344,345
			
Protezione contro i rischi meccanici	Antiurto, elettricamente isolato fino a 440 V	Per polveri e fumi nocivi a bassa tossicità, FFP2	Con suola imperforabile e puntale in acciaio

Equipaggiamento
Completo per saldatori
UNI EN 470-531

Come da scheda saldature

Conclusioni

FASE LAVORATIVA

FASE 6.2 : POSA TUBAZIONI GRANDI DIMENSIONI

ATTIVITA' CONTEMPLATA

Trattasi della movimentazione e posa in opera di tubazioni di grandi dimensioni in scavo predisposto. In particolare si prevede:

- Approvvigionamento, stoccaggio e movimentazione tubazioni
- Posa condotte sul fondo dello scavo già predisposto, sia con mezzi meccanici che a mano
- Collegamento tubazioni
- Copertura tubazioni con materiale di risulta degli scavi o con altro materiale inerte



ATTREZZATURE UTILIZZATE

Nello svolgimento dell'attività lavorativa si prevede l'utilizzo delle seguenti ATTREZZATURE :

- ATTREZZI MANUALI DI USO COMUNE
- AUTOCARRO CON GRU



SOSTANZE UTILIZZATE

Nello svolgimento dell'attività lavorativa si prevede l'utilizzo delle seguenti SOSTANZE :

- POLVERI INERTI

OPERE PROVVISORIALI UTILIZZATE

Nello svolgimento dell'attività lavorativa si prevede l'utilizzo delle seguenti OPERE PROVVISORIALI :

- ANDATOIE E PASSERELLE



Nota: Per le attrezzature di lavoro, le sostanze, le opere provvisorie sopra indicate, si farà riferimento alle schede specifiche, riportanti i relativi rischi, misure di prevenzione e dispositivi di protezione da indossare.

RISCHI EVIDENZIATI DALL'ANALISI

La seguente tabella riporta l'elenco dei pericoli individuati nella fase di lavoro, per ognuno dei quali è stato valutato il relativo rischio in funzione della probabilità e della magnitudo del danno.

Descrizione del Pericolo	Probabilità	Magnitudo	Rischio	
Urti, colpi, impatti e compressioni	Probabile	Grave	ALTO	4
Caduta dall'alto	Possibile	Grave	MEDIO	3
Investimento	Possibile	Grave	MEDIO	3
Caduta di materiale dall'alto	Possibile	Grave	MEDIO	3
Seppellimento, sprofondamento	Improbabile	Grave	BASSO	2
Ribaltamento	Improbabile	Grave	BASSO	2
Rumore Effettuare valutazione specifica	Possibile	Modesta	BASSO	2

MISURE DI PREVENZIONE E PROTEZIONE ED ISTRUZIONI PER GLI ADDETTI

Oltre alle misure di prevenzione di ordine generale nei confronti dei rischi sopra individuati (riportate nella relazione introduttiva), vengono applicate le seguenti misure di prevenzione e protezione:

GENERALE

- ☛ Verificare l'uso costante dei DPI da parte di tutto il personale operante
- ☛ Vietare il trasporto di terze persone sulle macchine operatrici
- ☛ Sensibilizzare periodicamente il personale relativamente ai rischi specifici delle operazioni da eseguire

CADUTA DALL'ALTO

- ☛ Predisporre andatoie di attraversamento di larghezza cm.60 per le persone, di cm.120 per il trasporto del materiale (art. 130, comma 1, D.Lgs. 81/08)

CADUTA DI MATERIALE DALL'ALTO

- ☛ Verificare che l'imbracatura del carico sia effettuata a regola d'arte e che fasce siano in perfetto stato di conservazione
- ☛ Sganciare le fasce alzatubo a posa ultimata

SEPPELLIMENTO, SPROFONDAMENTO

- ☛ Armare le pareti più alte di m 1,50 o che non garantiscono stabilità
- ☛ Evitare di depositare materiale sul ciglio dello scavo se questo non è adeguatamente armato

URTI, COLPI, IMPATTI E COMPRESSIONI

- ☛ Allontanare uomini e mezzi dal raggio di azione delle macchine operatrici

RUMORE

- ☛ Attuare gli interventi tecnici, organizzativi e procedurali concretamente attuabili al fine di ridurre al minimo i rischi derivanti dall'esposizione al rumore

INVESTIMENTO

- ☛ Isolare la zona interessata dai lavoratori al fine di evitare il contatto di persone non addette ai lavori con mezzi meccanici

RIBALTAMENTO

- ☛ Tenere sotto controllo continuamente le condizioni del terreno in relazione a possibili cedimenti dello stesso

DISPOSITIVI DI PROTEZIONE INDIVIDUALE OBBLIGATORI

I lavoratori addetti alla fase di lavoro devono indossare obbligatoriamente i seguenti DPI con marcatura “CE”:

- ☛ Guanti rischi meccanici (Conformi UNI EN 388-420)
- ☛ Elmetto (Conforme UNI EN 397)
- ☛ Cuffia o inserti antirumore (Se necessario da valutazione)
- ☛ Scarpe di sicurezza con suola imperforabile (Conformi UNI EN 345-344)
- ☛ Indumenti ad Alta Visibilità (Conforme UNI EN 471)

Guanti	Elmetto	Cuffia o Inserti	Calzature di Sicurezza
Antitaglio UNI EN 388,420	In polietilene o ABS UNI EN 397	Con attenuaz. adeguata UNI EN 352-1, 352-2	Livello di protezione S3 UNI EN 344,345
			
Protezione contro i rischi meccanici	Antiurto, elettricamente isolato fino a 440 V	Se necessari da valutazione	Con suola imperforabile e puntale in acciaio
Indumenti Alta Visib. Giubbotti, tute, Gilet, ecc. UNI EN 471			
			
Indumenti di segnalazione ad Alta Visibilità			

Conclusioni

ATTIVITA' 7 : Pozzetti, chiusini, griglie e canalette

FASE 7.1 : POSA POZZETTI PREFABBRICATI

ATTIVITA' CONTEMPLATA

Movimentazione e posa in opera di pozzetti in c.a. prefabbricati in scavi predisposti, compresi i collegamenti con le tubazioni.



ATTREZZATURE UTILIZZATE

Nello svolgimento dell'attività lavorativa si prevede l'utilizzo delle seguenti ATTREZZATURE :

- ☞ ATTREZZI MANUALI DI USO COMUNE
- ☞ AUTOCARRO CON GRU



Nota: Per le attrezzature di lavoro sopra indicate, si farà riferimento alle schede specifiche, riportanti i relativi rischi, misure di prevenzione e dispositivi di protezione da indossare.

RISCHI EVIDENZIATI DALL'ANALISI

La seguente tabella riporta l'elenco dei pericoli individuati nella fase di lavoro, per ognuno dei quali è stato valutato il relativo rischio in funzione della probabilità e della magnitudo del danno.

Descrizione del Pericolo	Probabilità	Magnitudo	Rischio	
Movimentazione manuale dei carichi Per movimentazione non sporadica effettuare valutazione specifica	Probabile	Modesta	MEDIO	3
Inalazione di polveri e fibre	Probabile	Modesta	MEDIO	3
Investimento	Possibile	Grave	MEDIO	3
Urti, colpi, impatti e compressioni	Probabile	Modesta	MEDIO	3
Microclima	Probabile	Lieve	BASSO	2
Punture, tagli e abrasioni	Possibile	Modesta	BASSO	2

MISURE DI PREVENZIONE E PROTEZIONE ED ISTRUZIONI PER GLI ADDETTI

Oltre alle misure di prevenzione di ordine generale nei confronti dei rischi sopra individuati (riportate nella relazione introduttiva), vengono applicate le seguenti misure di prevenzione e protezione:

GENERALE

- ☞ Utilizzare sempre i dispositivi di protezione individuali previsti
- ☞ Attenersi alle misure generali di prevenzione nei confronti dei singoli rischi sopra individuati
- ☞ Verificare l'uso costante dei DPI da parte di tutto il personale operante
- ☞ Verificare che il personale, durante le operazioni, non sosti sotto i carichi sospesi, nello scavo, sotto i bracci dei mezzi meccanici in tiro, tra colonna in sospensione e bordo scavo, e comunque in posizione di possibile pericolo causato dai mezzi in movimento

CADUTA DI MATERIALE DALL'ALTO

- ☛ Verificare che l'imbracatura del carico sia effettuata a regola d'arte e che fasce siano in perfetto stato di conservazione

URTI, COLPI, IMPATTI E COMPRESSIONI

- ☛ Allontanare uomini e mezzi dal raggio d'azione delle macchine operatrici

INVESTIMENTO

- ☛ Isolare la zona interessata dai lavoratori al fine di evitare il contatto di persone non addette ai lavori con mezzi meccanici

DISPOSITIVI DI PROTEZIONE INDIVIDUALE OBBLIGATORI

I lavoratori addetti alla fase di lavoro devono indossare obbligatoriamente i seguenti DPI con marcatura "CE":

- ☛ Guanti rischi meccanici (Conforme UNI EN 388-420)
- ☛ Elmetto (Conforme UNI EN 397)
- ☛ Mascherina antipolvere (Conforme UNI EN 149)
- ☛ Scarpe di sicurezza con suola imperforabile (Conforme UNI EN 345-344)
- ☛ Indumenti protettivi adeguati (Conforme UNI EN 342-343)

Guanti	Elmetto	Mascherina	Calzature di Sicurezza
Antitaglio	In polietilene o ABS	Facciale filtrante	Livello di protezione S3
UNI EN 388,420	UNI EN 397	UNI EN 149	UNI EN 344,345
			
Protezione contro i rischi meccanici	Antiurto, elettricamente isolato fino a 440 V	Per polveri e fumi nocivi a bassa tossicità, FFP2	Con suola imperforabile e puntale in acciaio
Indumenti protettivi			
Freddo e intemperie			
UNI EN 342, 343			
			
Adeguati alle condizioni atmosferiche			

Conclusioni

ATTIVITA' CONTEMPLATA

Trattasi della formazione, su scavo predisposto, di cordoli in pietra e/o marciapiedi, e della realizzazione di canalette di scolo prefabbricate per lo smaltimento di acque meteoriche.



ATTREZZATURE UTILIZZATE

Nello svolgimento dell'attività lavorativa si prevede l'utilizzo delle seguenti ATTREZZATURE :

- ☛ ATTREZZI MANUALI DI USO COMUNE
- ☛ COMPATTATORE A PIATTO VIBRANTE
- ☛ PALA
- ☛ PICCONE



Nota: Per le attrezzature di lavoro sopra indicate, si farà riferimento alle schede specifiche, riportanti i relativi rischi, misure di prevenzione e dispositivi di protezione da indossare.

RISCHI EVIDENZIATI DALL'ANALISI

La seguente tabella riporta l'elenco dei pericoli individuati nella fase di lavoro, per ognuno dei quali è stato valutato il relativo rischio in funzione della probabilità e della magnitudo del danno.

Descrizione del Pericolo	Probabilità	Magnitudo	Rischio	
Movimentazione manuale dei carichi Per movimentazione non sporadica effettuare valutazione specifica	M.probabile	Modesta	MEDIO	3
Postura	Probabile	Modesta	MEDIO	3
Inalazione di polveri e fibre	Probabile	Modesta	MEDIO	3
Investimento	Possibile	Grave	MEDIO	3
Rumore Effettuare valutazione specifica	Probabile	Modesta	MEDIO	3
Vibrazioni Effettuare valutazione specifica	Probabile	Lieve	BASSO	2
Punture, tagli e abrasioni	Possibile	Modesta	BASSO	2

MISURE DI PREVENZIONE E PROTEZIONE ED ISTRUZIONI PER GLI ADDETTI

Oltre alle misure di prevenzione di ordine generale nei confronti dei rischi sopra individuati (riportate nella relazione introduttiva), vengono applicate le seguenti misure di prevenzione e protezione:

GENERALE

- ☛ Verificare l'uso costante dei DPI da parte di tutto il personale operante
- ☛ In caso di presenza di traffico veicolare nella zona interessata, predisporre un Piano specifico di regolazione del traffico.
- ☛ Durante i lavori su strada, in caso di passaggio di pedoni, se non esiste il marciapiede, o questo è occupato dal cantiere, dovrà essere delimitato e protetto un corridoio di transito pedonale, lungo il lato od i lati prospicienti il traffico veicolare

PUNTURE, TAGLI ED ABRASIONI

- Impedire l'avvicinamento, la sosta ed il transito di persone non addette ai lavori, soprattutto durante l'utilizzo di attrezzi taglienti quali falci, decespugliatori, forbici per potatura, ecc., con segnalazioni e delimitazioni idonee

RUMORE

- Attuare gli interventi tecnici, organizzativi e procedurali concretamente attuabili al fine di ridurre al minimo i rischi derivanti dall'esposizione al rumore

INVESTIMENTO

- Durante i lavori su strada, con necessità di interruzione momentanea del traffico, in caso di autorizzazione dell'ente proprietario, dovranno essere posti per ogni senso di marcia, segnali di «Limitazione della velocità» (seguiti dal segnale di «Fine limitazione della velocità») e di «Preavviso di deviazione»
- Accertarsi che sia stata delimitata l'area di intervento e che siano state predisposte le segnalazioni e protezioni necessarie per lavori su strade aperte al traffico

VIBRAZIONI

- Gli utensili e le attrezzature vibranti da impiegare dovranno essere scelte tra quelle meno dannose per l'operatore; le stesse devono essere dotate di tutte le soluzioni tecniche più efficaci per la protezione dei lavoratori (es. manici antivibrazioni, dispositivi di smorzamento, etc.) e devono essere installate e mantenute in stato di perfetta efficienza

POSTURA

- Adottare una postura ergonomicamente corretta, evitare sforzi eccessivi, movimenti bruschi e ripetitivi

DISPOSITIVI DI PROTEZIONE INDIVIDUALE OBBLIGATORI

I lavoratori addetti alla fase di lavoro devono indossare obbligatoriamente i seguenti DPI con marcatura "CE":

- Guanti rischi meccanici (Conformi UNI EN 388-420)
- Elmetto (Conforme UNI EN 397)
- Mascherina antipolvere (Conforme UNI EN 149)
- Cuffia o inserti antirumore (Se necessario da valutazione)
- Scarpe di sicurezza con suola imperforabile (Conformi UNI EN 345-344)
- Indumenti ad Alta Visibilità (Conforme UNI EN 471)
- Guanti imbottiti contro le vibrazioni (Durante l'utilizzo di attrezzi che producono vibrazioni)

Guanti	Elmetto	Mascherina	Cuffia o Inserti
Antitaglio UNI EN 388,420	In polietilene o ABS UNI EN 397	Facciale filtrante UNI EN 149	Con attenuaz. adeguata UNI EN 352-1, 352-2
			
Protezione contro i rischi meccanici	Antiurto, elettricamente isolato fino a 440 V	Per polveri e fumi nocivi a bassa tossicità, FFP2	Se necessari da valutazione

Calzature di Sicurezza	Indumenti Alta Visib.	Guanti Antivibrazioni
Livello di protezione S3	Giubbotti, tute, Gilet, ecc.	Imbottiti
UNI EN 344,345	UNI EN 471	UNI EN 10819-95
		
Con suola impermeabile e puntale in acciaio	Indumenti di segnalazione ad Alta Visibilità	Utilizzare all'occorrenza

Conclusioni

ATTIVITA' 8 : Realizzazione di condotte di acqua in pressione

FASE LAVORATIVA

FASE 8.1 : SCAVI A SEZIONE OBBLIGATA CON MEZZI MECCANICI H INF. 1.50 m

ATTIVITA' CONTEMPLATA

Trattasi della esecuzione, mediante idonei mezzi meccanici, di scavi a sezione obbligata in terreni di diversa natura, di profondità inferiore/uguale a m 1.50.

ATTREZZATURE UTILIZZATE

Nello svolgimento dell'attività lavorativa si prevede l'utilizzo delle seguenti ATTREZZATURE :

-  AUTOCARRO
-  ESCAVATORE



Nota: Per le attrezzature di lavoro sopra indicate, si farà riferimento alle schede specifiche, riportanti i relativi rischi, misure di prevenzione e dispositivi di protezione da indossare.

RISCHI EVIDENZIATI DALL'ANALISI

La seguente tabella riporta l'elenco dei pericoli individuati nella fase di lavoro, per ognuno dei quali è stato valutato il relativo rischio in funzione della probabilità e della magnitudo del danno.

Descrizione del Pericolo	Probabilità	Magnitudo	Rischio	
Infezione da microorganismi	Possibile	Grave	MEDIO	3
Elettrocuzione	Possibile	Grave	MEDIO	3
Inalazione di polveri e fibre	Probabile	Modesta	MEDIO	3
Investimento	Possibile	Grave	MEDIO	3

Incidenti tra automezzi	Improbabile	Grave	BASSO	2
Rumore Effettuare valutazione specifica	Possibile	Modesta	BASSO	2
Scivolamenti, cadute a livello	Possibile	Modesta	BASSO	2
Urti, colpi, impatti e compressioni	Possibile	Modesta	BASSO	2

MISURE DI PREVENZIONE E PROTEZIONE ED ISTRUZIONI PER GLI ADDETTI

Oltre alle misure di prevenzione di ordine generale nei confronti dei rischi sopra individuati (riportate nella relazione introduttiva), vengono applicate le seguenti misure di prevenzione e protezione:

GENERALE

- ☞ Utilizzare sempre i dispositivi di protezione individuali previsti
- ☞ Attenersi alle misure generali di prevenzione nei confronti dei singoli rischi sopra individuati
- ☞ Verificare l'uso costante dei DPI da parte di tutto il personale operante
- ☞ Durante i lavori di scavo dovrà essere vietata la sosta ed il passaggio dei non addetti ai lavori. (2087 - Codice Civile)
- ☞ I percorsi per la movimentazione dei carichi e il dislocamento dei depositi, durante le operazioni di scavo e movimenti di terra, devono essere scelti in modo da evitare interferenze con zone in cui si trovano persone.
- ☞ Il posto di manovra dell'addetto all'escavatore, quando questo non sia munito di cabina metallica, deve essere protetto con solido riparo (Art. 118, comma 4, D.Lgs. 81/08)

CADUTA DALL'ALTO

- ☞ Lo scavo deve essere circondato da un parapetto normale o coperto con solide coperture.

SEPPELLIMENTO, SPROFONDAMENTO

- ☞ E' vietato costituire depositi di materiali presso il ciglio degli scavi. Qualora tali depositi siano necessari per le condizioni del lavoro, si deve provvedere alle necessarie puntellature (Art. 120 D.Lgs. 81/08)

ELETTROCUZIONE

- ☞ Durante l'uso dell'escavatore, in prossimità di linee elettriche o di impianti elettrici con parti attive non protette, occorrerà rispettare i limiti di cui alla tabella 1 dell' Allegato IX dlgs.81/08.
- ☞ Accertarsi della assenza di linee elettriche interrato o altri impianti nell'area di lavoro
- ☞ Prima di iniziare le attività sarà effettuata una ricognizione dei luoghi dei lavori al fine di individuare la eventuale esistenza di linee elettriche aeree o interrate e stabilire le idonee precauzioni per evitare possibili contatti diretti o indiretti con elementi in tensione

RUMORE

- ☞ Effettuare la valutazione del rischio rumore ai sensi dell'Art.190 del D.Lgs.81/08 ed adottare le conseguenti misure di prevenzione in funzione del livello di esposizione calcolato.

CESOIAMENTO, STRITOLAMENTO

- ☞ Nei lavori di escavazione con mezzi meccanici deve essere vietata la presenza degli operai nel campo di azione dell'escavatore e sul ciglio del fronte di attacco (Art. 118, comma 3. D.Lgs. 81/08)

DISPOSITIVI DI PROTEZIONE INDIVIDUALE OBBLIGATORI

I lavoratori addetti alla fase di lavoro devono indossare obbligatoriamente i seguenti DPI con marcatura “CE”:

- ☞ Guanti rischi meccanici (Conformi UNI EN 388-420)
- ☞ Elmetto (Conforme UNI EN 397)
- ☞ Mascherina antipolvere (Conforme UNI EN 149)
- ☞ Cuffia o inserti antirumore (Se necessario da valutazione)
- ☞ Scarpe di sicurezza con suola imperforabile (Conformi UNI EN 345-344)
- ☞ Occhiali protettivi (Conformi UNI EN 166)

Guanti	Elmetto	Mascherina	Cuffia o Inserti
Antitaglio	In polietilene o ABS	Facciale filtrante	Con attenuaz. adeguata
UNI EN 388,420	UNI EN 397	UNI EN 149	UNI EN 352-1, 352-2
			
Protezione contro i rischi meccanici	Antiurto, elettricamente isolato fino a 440 V	Per polveri e fumi nocivi a bassa tossicità, FFP2	Se necessari da valutazione
Calzature di Sicurezza	Occhiali di protezione		
Livello di protezione S3	Monolente in policarbonato		
UNI EN 344,345	UNI EN 166		
			
Con suola imperforabile e puntale in acciaio	Sovrapponibili e regolabili		

Conclusioni

FASE LAVORATIVA

FASE 8.2 : SCAVI A SEZIONE OBBLIGATA CON MEZZI MECCANICI H SUP. 1.50 m

ATTIVITA' CONTEMPLATA

Trattasi della esecuzione, mediante idonei mezzi meccanici, di scavi a sezione obbligata in terreni di diversa natura, di profondità maggiore di m 1.50.

ATTREZZATURE UTILIZZATE

Nello svolgimento dell'attività lavorativa si prevede l'utilizzo delle seguenti ATTREZZATURE :

- ☞ AUTOCARRO
- ☞ ESCAVATORE



Nota: Per le attrezzature di lavoro sopra indicate, si farà riferimento alle schede specifiche, riportanti i relativi rischi, misure di prevenzione e dispositivi di protezione da indossare.

RISCHI EVIDENZIATI DALL'ANALISI

La seguente tabella riporta l'elenco dei pericoli individuati nella fase di lavoro, per ognuno dei quali è stato valutato il relativo rischio in funzione della probabilità e della magnitudo del danno.

Descrizione del Pericolo	Probabilità	Magnitudo	Rischio	
Gas e vapori	Possibile	Grave	MEDIO	3
Seppellimento, sprofondamento	Possibile	Grave	MEDIO	3
Caduta dall'alto	Possibile	Grave	MEDIO	3
Elettrocuzione	Possibile	Grave	MEDIO	3
Investimento	Possibile	Grave	MEDIO	3
Annegamento	Improbabile	Gravissima	BASSO	2
Infezione da microorganismi	Improbabile	Grave	BASSO	2
Incidenti tra automezzi	Improbabile	Grave	BASSO	2
Inalazione di polveri e fibre	Probabile	Lieve	BASSO	2
Scivolamenti, cadute a livello	Possibile	Modesta	BASSO	2
Urti, colpi, impatti e compressioni	Possibile	Modesta	BASSO	2

MISURE DI PREVENZIONE E PROTEZIONE ED ISTRUZIONI PER GLI ADDETTI

Oltre alle misure di prevenzione di ordine generale nei confronti dei rischi sopra individuati (riportate nella relazione introduttiva), vengono applicate le seguenti misure di prevenzione e protezione:

GENERALE

- ☛ Utilizzare sempre i dispositivi di protezione individuali previsti
- ☛ Attenersi alle misure generali di prevenzione nei confronti dei singoli rischi sopra individuati
- ☛ Verificare l'uso costante dei DPI da parte di tutto il personale operante
- ☛ Durante i lavori di scavo dovrà essere vietata la sosta ed il passaggio dei non addetti ai lavori. (2087 - Codice Civile)
- ☛ I percorsi per la movimentazione dei carichi e il dislocamento dei depositi, durante le operazioni di scavo e movimenti di terra, devono essere scelti in modo da evitare interferenze con zone in cui si trovano persone.
- ☛ Il posto di manovra dell'addetto all'escavatore, quando questo non sia munito di cabina metallica, deve essere protetto con solido riparo (Art. 118, comma 4, D.Lgs. 81/08)
- ☛ Quando si eseguono lavori entro pozzi, fogne, cunicoli, camini e fosse in genere, devono essere adottate idonee misure contro i pericoli derivanti dalla presenza di gas o vapori tossici, asfissianti, infiammabili o esplosivi, specie in rapporto alla natura geologica del terreno o alla vicinanza di fabbriche, depositi, raffinerie, stazioni di compressione e di decompressione, metanodotti e condutture di gas, che possono dar luogo ad infiltrazione di sostanze pericolose (Art. 121, comma 1, D.Lgs. 81/08)
- ☛ Nei casi di presenza di gas negli scavi o quando se ne tema la presenza, i lavoratori devono essere abbinati nell'esecuzione dei lavori.

CADUTA DALL'ALTO

- ☛ Lo scavo deve essere circondato da un parapetto normale o coperto con solide coperture.

SEPELLIMENTO, SPROFONDAMENTO

- ☛ E' vietato costituire depositi di materiali presso il ciglio degli scavi. Qualora tali depositi siano necessari per le condizioni del lavoro, si deve provvedere alle necessarie puntellature (Art. 120 D.Lgs. 81/08)
- ☛ Le pareti dei fronti di attacco degli scavi devono essere tenute con una inclinazione o un tracciato tali, in relazione alla natura del terreno, da impedire franamenti. (Art.118 - D. Lgs. 81/08)
- ☛ Prima delle operazioni di scavo verrà verificata con la D.L. la consistenza e la stabilità del terreno, stabilendo così la tratta di scavo possibile in funzione di tali parametri.

- ☛ Quando per la particolare natura del terreno o per causa di piogge, di infiltrazione, di gelo o disgelo, o per altri motivi, siano da temere frane o scoscendimenti, deve essere provveduto all'armatura o al consolidamento del terreno (Art. 118, comma 2, D.Lgs. 81/08)
- ☛ Nessun lavoratore deve entrare all'interno di scavi instabili o comunque con profondità superiore a m 1.50 senza che siano stati effettuate le idonee protezioni consistenti in :
 - ☛ - conformazione delle pareti con un angolo di sicurezza in funzione del tipo di terreno (le pareti non dovranno essere più ripide di 3 unità in orizzontale e 4 in verticale)
 - ☛ - protezione delle pareti dello scavo mediante idonee armature di sostegno che, per scavi importanti, dovranno essere progettate da tecnico abilitato e garantire, comunque, la stabilità delle pareti di scavo.
 - ☛ - sistema combinato tra i due precedenti
- ☛ Nello scavo di pozzi e di trincee profondi più di m 1,50, quando la consistenza del terreno non dia sufficiente garanzia di stabilità, anche in relazione alla pendenza delle pareti, si deve provvedere, man mano che procede lo scavo, alla applicazione delle necessarie armature di sostegno (Art. 119, comma 1, D.Lgs. 81/08)
- ☛ Le tavole di rivestimento delle pareti devono sporgere dai bordi degli scavi di almeno 30 centimetri (Art. 119, comma 2, D.Lgs. 81/08)
- ☛ Idonee armature e precauzioni devono essere adottate nelle sottomurazioni e quando in vicinanza dei relativi scavi vi siano fabbriche o manufatti le cui fondazioni possano essere scoperte o indebolite dagli scavi (Art. 119, comma 4, D.Lgs. 81/08)
- ☛ Per lavori interni a scavi o trincee profonde attenersi alla specifica procedura di sicurezza denominata :
LAVORI ALL'INTERNO DI SCAVI PROFONDI.

SOFFOCAMENTO, ASFISSIA

- ☛ Quando sia accertata o sia da temere la presenza di gas tossici, asfissianti o la irrespirabilità dell'aria ambiente e non sia possibile assicurare una efficiente aerazione ed una completa bonifica, i lavoratori devono essere provvisti di idonei dispositivi di protezione individuale delle vie respiratorie, ed essere muniti di idonei dispositivi di protezione individuale collegati ad un idoneo sistema di salvataggio, che deve essere tenuto all'esterno dal personale addetto alla sorveglianza. Questo deve mantenersi in continuo collegamento con gli operai all'interno ed essere in grado di sollevare prontamente all'esterno il lavoratore colpito dai gas (Art. 121, comma 2, D.Lgs. 81/08)
- ☛ Possono essere adoperate le maschere respiratorie, in luogo di autorespiratori, solo quando, accertate la natura e la concentrazione dei gas o vapori nocivi o asfissianti, esse offrano garanzia di sicurezza e sempreché sia assicurata una efficace e continua aerazione (Art. 121, comma 3, D.Lgs. 81/08)

DISPOSITIVI DI PROTEZIONE INDIVIDUALE OBBLIGATORI

I lavoratori addetti alla fase di lavoro devono indossare obbligatoriamente i seguenti DPI con marcatura "CE":

- ☛ Guanti rischi meccanici (Conformi UNI EN 388-420)
- ☛ Elmetto (Conforme UNI EN 397)
- ☛ Mascherina antipolvere (Conforme UNI EN 149)
- ☛ Scarpe di sicurezza con suola imperforabile (Conformi UNI EN 345-344)
- ☛ Occhiali protettivi (Conformi UNI EN 166)
- ☛ Autorespiratore (Conformi UNI EN 400-401)

Guanti Antitaglio <i>UNI EN 388,420</i>	Elmetto In polietilene o ABS <i>UNI EN 397</i>	Mascherina Facciale filtrante <i>UNI EN 149</i>	Calzature di Sicurezza Livello di protezione S3 <i>UNI EN 344,345</i>
			
Protezione contro i rischi meccanici	Antiurto, elettricamente isolato fino a 440 V	Per polveri e fumi nocivi a bassa tossicità, FFP2	Con suola impermeabile e puntale in acciaio
Occhiali di protezione Monolente in policarbonato <i>UNI EN 166</i>	Autorespiratore A circuito chiuso <i>UNI EN 400, 401</i>		
			
Sovrapponibili e regolabili	Protezione vie respiratorie		

Conclusioni

FASE LAVORATIVA

FASE 8.3 : POSA TUBAZIONI IN ACCIAIO SALDATO PER CONDOTTE DI ACQUA A PRESSIONE

ATTIVITA' CONTEMPLATA

Trattasi della movimentazione e posa in opera di tubazioni in acciaio negli scavi predisposti e nella esecuzione delle saldature di assemblaggio dei vari elementi.



ATTREZZATURE UTILIZZATE

Nello svolgimento dell'attività lavorativa si prevede l'utilizzo delle seguenti ATTREZZATURE :

-  ATTREZZI MANUALI DI USO COMUNE
-  AUTOCARRO CON GRU
-  SALDATRICE ELETTRICA



Nota: Per le attrezzature di lavoro sopra indicate, si farà riferimento alle schede specifiche, riportanti i relativi rischi, misure di prevenzione e dispositivi di protezione da indossare.

RISCHI EVIDENZIATI DALL'ANALISI

La seguente tabella riporta l'elenco dei pericoli individuati nella fase di lavoro, per ognuno dei quali è stato valutato il relativo rischio in funzione della probabilità e della magnitudo del danno.

Descrizione del Pericolo	Probabilità	Magnitudo	Rischio	
Urti, colpi, impatti e compressioni	Probabile	Modesta	MEDIO	3
Movimentazione manuale dei carichi Per movimentazione non sporadica effettuare valutazione specifica	Probabile	Lieve	BASSO	2
Elettrocuzione	Improbabile	Grave	BASSO	2
Inalazione di polveri e fibre	Possibile	Modesta	BASSO	2
Punture, tagli e abrasioni	Possibile	Modesta	BASSO	2

MISURE DI PREVENZIONE E PROTEZIONE ED ISTRUZIONI PER GLI ADDETTI

Oltre alle misure di prevenzione di ordine generale nei confronti dei rischi sopra individuati (riportate nella relazione introduttiva), vengono applicate le seguenti misure di prevenzione e protezione:

GENERALE

- ☞ Utilizzare sempre i dispositivi di protezione individuali previsti
- ☞ Attenersi alle misure generali di prevenzione nei confronti dei singoli rischi sopra individuati
- ☞ Verificare l'uso costante dei DPI da parte di tutto il personale operante
- ☞ Verificare che il personale, durante le operazioni, non sosti sotto i carichi sospesi, nello scavo, sotto i bracci dei mezzi meccanici in tiro, tra colonna in sospensione e bordo scavo, e comunque in posizione di possibile pericolo causato dai mezzi in movimento

CADUTA DI MATERIALE DALL'ALTO

- ☞ Verificare che l'imbracatura del carico sia effettuata a regola d'arte e che fasce siano in perfetto stato di conservazione
- ☞ Sganciare le fasce alzatubo a posa ultimata

URTI, COLPI, IMPATTI E COMPRESSIONI

- ☞ Allontanare uomini e mezzi dal raggio d'azione delle macchine operatrici

INVESTIMENTO

- ☞ Isolare la zona interessata dai lavoratori al fine di evitare il contatto di persone non addette ai lavori con mezzi meccanici

DISPOSITIVI DI PROTEZIONE INDIVIDUALE OBBLIGATORI

I lavoratori addetti alla fase di lavoro devono indossare obbligatoriamente i seguenti DPI con marcatura "CE":

- ☞ Guanti rischi meccanici (Conformi UNI EN 388-420)
- ☞ Elmetto (Conforme UNI EN 397)
- ☞ Mascherina antipolvere (Conforme UNI EN 149)
- ☞ Scarpe di sicurezza con suola imperforabile (Conformi UNI EN 345-344)
- ☞ Equipaggiamento completo per saldatori (Vedi dettaglio relativo alla scheda della saldatrice)

Guanti Antitaglio <i>UNI EN 388,420</i>	Elmetto In polietilene o ABS <i>UNI EN 397</i>	Mascherina Facciale filtrante <i>UNI EN 149</i>	Calzature di Sicurezza Livello di protezione S3 <i>UNI EN 344,345</i>
			
Protezione contro i rischi meccanici	Antiurto, elettricamente isolato fino a 440 V	Per polveri e fumi nocivi a bassa tossicità, FFP2	Con suola impermeabile e puntale in acciaio
Equipaggiamento Completo per saldatori <i>UNI EN 470-531</i>			
			
Come da scheda saldature			

Conclusioni

FASE LAVORATIVA

FASE 8.4 : POSA POZZETTI PREFABBRICATI

ATTIVITA' CONTEMPLATA

Movimentazione e posa in opera di pozzetti in c.a. prefabbricati in scavi predisposti, compresi i collegamenti con le tubazioni.



ATTREZZATURE UTILIZZATE

Nello svolgimento dell'attività lavorativa si prevede l'utilizzo delle seguenti ATTREZZATURE :

-  ATTREZZI MANUALI DI USO COMUNE
-  AUTOCARRO CON GRU



Nota: Per le attrezzature di lavoro sopra indicate, si farà riferimento alle schede specifiche, riportanti i relativi rischi, misure di prevenzione e dispositivi di protezione da indossare.

RISCHI EVIDENZIATI DALL'ANALISI

La seguente tabella riporta l'elenco dei pericoli individuati nella fase di lavoro, per ognuno dei quali è stato valutato il relativo rischio in funzione della probabilità e della magnitudo del danno.

Descrizione del Pericolo	Probabilità	Magnitudo	Rischio	
Movimentazione manuale dei carichi Per movimentazione non sporadica effettuare valutazione specifica	Probabile	Modesta	MEDIO	3
Inalazione di polveri e fibre	Probabile	Modesta	MEDIO	3
Investimento	Possibile	Grave	MEDIO	3
Urti, colpi, impatti e compressioni	Probabile	Modesta	MEDIO	3
Microclima	Probabile	Lieve	BASSO	2
Punture, tagli e abrasioni	Possibile	Modesta	BASSO	2

MISURE DI PREVENZIONE E PROTEZIONE ED ISTRUZIONI PER GLI ADDETTI

Oltre alle misure di prevenzione di ordine generale nei confronti dei rischi sopra individuati (riportate nella relazione introduttiva), vengono applicate le seguenti misure di prevenzione e protezione:

GENERALE

- ☛ Utilizzare sempre i dispositivi di protezione individuali previsti
- ☛ Attenersi alle misure generali di prevenzione nei confronti dei singoli rischi sopra individuati
- ☛ Verificare l'uso costante dei DPI da parte di tutto il personale operante
- ☛ Verificare che il personale, durante le operazioni, non sosti sotto i carichi sospesi, nello scavo, sotto i bracci dei mezzi meccanici in tiro, tra colonna in sospensione e bordo scavo, e comunque in posizione di possibile pericolo causato dai mezzi in movimento

CADUTA DI MATERIALE DALL'ALTO

- ☛ Verificare che l'imbracatura del carico sia effettuata a regola d'arte e che fasce siano in perfetto stato di conservazione

URTI, COLPI, IMPATTI E COMPRESSIONI

- ☛ Allontanare uomini e mezzi dal raggio d'azione delle macchine operatrici

INVESTIMENTO

- ☛ Isolare la zona interessata dai lavoratori al fine di evitare il contatto di persone non addette ai lavori con mezzi meccanici

DISPOSITIVI DI PROTEZIONE INDIVIDUALE OBBLIGATORI

I lavoratori addetti alla fase di lavoro devono indossare obbligatoriamente i seguenti DPI con marcatura "CE":

- ☛ Guanti rischi meccanici (Conformi UNI EN 388-420)
- ☛ Elmetto (Conforme UNI EN 397)
- ☛ Mascherina antipolvere (Conforme UNI EN 149)
- ☛ Scarpe di sicurezza con suola imperforabile (Conformi UNI EN 345-344)
- ☛ Indumenti protettivi adeguati (Conforme UNI EN 342-343)

Guanti Antitaglio <i>UNI EN 388,420</i>	Elmetto In polietilene o ABS <i>UNI EN 397</i>	Mascherina Facciale filtrante <i>UNI EN 149</i>	Calzature di Sicurezza Livello di protezione S3 <i>UNI EN 344,345</i>
			
Protezione contro i rischi meccanici	Antiurto, elettricamente isolato fino a 440 V	Per polveri e fumi nocivi a bassa tossicità, FFP2	Con suola impermeabile e puntale in acciaio
Indumenti protettivi Freddo e intemperie <i>UNI EN 342, 343</i>			
			
Adeguati alle condizioni atmosferiche			

Conclusioni

ATTIVITA' 9 : Rilevati e rinterri

FASE LAVORATIVA

FASE 9.1 : COMPATTAZIONE DI RILEVATI O FONDAZIONI STRADALI

ATTIVITA' CONTEMPLATA

Trattasi delle operazioni di compattazione di rilevati in genere, eseguite mediante rullo compressore. In particolare si prevede:

- Delimitazione e sgombero dell'area di intervento
- Predisposizione cartellonistica
- Movimentazione macchine operatrici e compattazioni
- Eventuali modesti interventi con attrezzi manuali



ATTREZZATURE UTILIZZATE

Nello svolgimento dell'attività lavorativa si prevede l'utilizzo delle seguenti ATTREZZATURE :

- ATTREZZI MANUALI DI USO COMUNE
- PALA MECCANICA
- RULLO COMPRESSORE



OPERE PROVVISORIALI UTILIZZATE

Nello svolgimento dell'attività lavorativa si prevede l'utilizzo delle seguenti OPERE PROVVISORIALI :

☛ ANDATOIE E PASSERELLE



Nota: Per le attrezzature di lavoro, le opere provvisorie sopra indicate, si farà riferimento alle schede specifiche, riportanti i relativi rischi, misure di prevenzione e dispositivi di protezione da indossare.

RISCHI EVIDENZIATI DALL'ANALISI

La seguente tabella riporta l'elenco dei pericoli individuati nella fase di lavoro, per ognuno dei quali è stato valutato il relativo rischio in funzione della probabilità e della magnitudo del danno.

Descrizione del Pericolo	Probabilità	Magnitudo	Rischio	
Caduta dall'alto	Possibile	Grave	MEDIO	3
Investimento	Possibile	Grave	MEDIO	3
Ribaltamento	Improbabile	Grave	BASSO	2
Urti, colpi, impatti e compressioni	Possibile	Modesta	BASSO	2

MISURE DI PREVENZIONE E PROTEZIONE ED ISTRUZIONI PER GLI ADDETTI

Oltre alle misure di prevenzione di ordine generale nei confronti dei rischi sopra individuati (riportate nella relazione introduttiva), vengono applicate le seguenti misure di prevenzione e protezione:

GENERALE

- ☛ Utilizzare sempre i dispositivi di protezione individuali previsti
- ☛ Attenersi alle misure generali di prevenzione nei confronti dei singoli rischi sopra individuati
- ☛ Verificare l'uso costante dei DPI da parte di tutto il personale operante
- ☛ Sensibilizzare periodicamente il personale operante relativamente ai rischi specifici delle operazioni da eseguire
- ☛ Isolare la zona interessata ai lavori, al fine di evitare l'accesso a persone non autorizzate
- ☛ Effettuare eventuali riparazioni ai mezzi utilizzati solo a motore spento
- ☛ Spegner il motore del mezzo prima di scendere ed usare l'apposita scaletta
- ☛ Vietare il trasporto di terze persone sulle macchine operatrici
- ☛ Verificare l'uso costante dei D.P.I da parte di tutto il personale operante
- ☛ Verificare l'efficienza dei gruppi ottici per le lavorazioni con scarsa illuminazione

CADUTA DALL'ALTO

- ☛ Predisporre andatoie di attraversamento di largh. cm 60 per le persone e di cm 120 per il trasporto di materiale (art. 130, comma 1, D.Lgs. 81/08)
- ☛

URTI, COLPI, IMPATTI E COMPRESSIONI

- ☛ Allontanare uomini e mezzi dal raggio d'azione delle macchine operatrici

INVESTIMENTO

- ☛ Adeguare la velocità ai limiti stabiliti in cantiere e transitare a passo d'uomo in prossimità dei posti di lavoro

- ☛ Segnalare l'operatività del mezzo col girofaro
- ☛ Verificare che l'avvisatore acustico ed il girofaro dei mezzi utilizzati siano funzionanti

RIBALTAMENTO

- ☛ Tenere sotto controllo continuamente le condizioni del terreno in relazione a possibili cedimenti dello stesso

DISPOSITIVI DI PROTEZIONE INDIVIDUALE OBBLIGATORI

I lavoratori addetti alla fase di lavoro devono indossare obbligatoriamente i seguenti DPI con marcatura "CE":

- ☛ Guanti rischi meccanici (Conformi UNI EN 388-420)
- ☛ Elmetto (Conforme UNI EN 397)
- ☛ Scarpe di sicurezza con suola imperforabile (Conformi UNI EN 345-344)
- ☛ Indumenti ad Alta Visibilità (Conforme UNI EN 471)

Guanti	Elmetto	Calzature di Sicurezza	Indumenti Alta Visib.
Antitaglio UNI EN 388,420	In polietilene o ABS UNI EN 397	Livello di protezione S3 UNI EN 344,345	Giubbotti, tute, Gilet, ecc. UNI EN 471
			
Protezione contro i rischi meccanici	Antiurto, elettricamente isolato fino a 440 V	Con suola imperforabile e puntale in acciaio	Indumenti di segnalazione ad Alta Visibilità

Conclusioni

FASE LAVORATIVA

FASE 9.2 : FORMAZIONE DI RILEVATI

ATTIVITA' CONTEMPLATA

Trattasi della formazione di rilevati stradali e simili, eseguita mediante mezzi meccanici. In particolare si prevede:

- Delimitazione e sgombero area di intervento
- Formazione rilevati con materiale arido
- Riinterro di scavi previo rinfianco
- Pistonatura e compattazione con mezzi meccanici



ATTREZZATURE UTILIZZATE

Nello svolgimento dell'attività lavorativa si prevede l'utilizzo delle seguenti ATTREZZATURE :

- ☛ ATTREZZI MANUALI DI USO COMUNE
- ☛ AUTOCARRO
- ☛ PALA MECCANICA



OPERE PROVVISORIALI UTILIZZATE

Nello svolgimento dell'attività lavorativa si prevede l'utilizzo delle seguenti OPERE PROVVISORIALI :

- ☛ ANDATOIE E PASSERELLE



Nota: Per le attrezzature di lavoro, le opere provvisorie sopra indicate, si farà riferimento alle schede specifiche, riportanti i relativi rischi, misure di prevenzione e dispositivi di protezione da indossare.

RISCHI EVIDENZIATI DALL'ANALISI

La seguente tabella riporta l'elenco dei pericoli individuati nella fase di lavoro, per ognuno dei quali è stato valutato il relativo rischio in funzione della probabilità e della magnitudo del danno.

Descrizione del Pericolo	Probabilità	Magnitudo	Rischio	
Caduta dall'alto	Possibile	Grave	MEDIO	3
Investimento	Possibile	Grave	MEDIO	3
Ribaltamento	Improbabile	Grave	BASSO	2
Urti, colpi, impatti e compressioni	Possibile	Modesta	BASSO	2

MISURE DI PREVENZIONE E PROTEZIONE ED ISTRUZIONI PER GLI ADDETTI

Oltre alle misure di prevenzione di ordine generale nei confronti dei rischi sopra individuati (riportate nella relazione introduttiva), vengono applicate le seguenti misure di prevenzione e protezione:

GENERALE

- ☛ Utilizzare sempre i dispositivi di protezione individuali previsti
- ☛ Attenersi alle misure generali di prevenzione nei confronti dei singoli rischi sopra individuati
- ☛ Verificare l'uso costante dei DPI da parte di tutto il personale operante
- ☛ Sensibilizzare periodicamente il personale operante relativamente ai rischi specifici delle operazioni da eseguire
- ☛ Isolare la zona interessata ai lavori, al fine di evitare l'accesso a persone non autorizzate
- ☛ Effettuare eventuali riparazioni ai mezzi utilizzati solo a motore spento
- ☛ Spegnerne il motore del mezzo prima di scendere ed usare l'apposita scaletta
- ☛ Vietare il trasporto di terze persone sulle macchine operatrici
- ☛ Verificare l'uso costante dei D.P.I da parte di tutto il personale operante
- ☛ Verificare l'efficienza dei gruppi ottici per le lavorazioni con scarsa illuminazione

CADUTA DALL'ALTO

- ☛ Predisporre andatoie di attraversamento di largh. cm 60 per le persone e di cm 120 per il trasporto di materiale (art. 130, comma 1, D.Lgs. 81/08)

URTI, COLPI, IMPATTI E COMPRESSIONI

- ☛ Allontanare uomini e mezzi dal raggio d'azione delle macchine operatrici

INVESTIMENTO

- ☛ Adeguare la velocità ai limiti stabiliti in cantiere e transitare a passo d'uomo in prossimità dei posti di lavoro
- ☛ Segnalare l'operatività del mezzo col girofaro
- ☛ Verificare che l'avvisatore acustico ed il girofaro dei mezzi utilizzati siano funzionanti

RIBALTAMENTO

- ☛ Tenere sotto controllo continuamente le condizioni del terreno in relazione a possibili cedimenti dello stesso

DISPOSITIVI DI PROTEZIONE INDIVIDUALE OBBLIGATORI

I lavoratori addetti alla fase di lavoro devono indossare obbligatoriamente i seguenti DPI con marcatura “CE”:

- ☛ Guanti rischi meccanici (Conformi UNI EN 388-420)
- ☛ Elmetto (Conforme UNI EN 397)
- ☛ Scarpe di sicurezza con suola imperforabile (Conformi UNI EN 345-344)
- ☛ Indumenti ad Alta Visibilità (Conforme UNI EN 471)

Guanti	Elmetto	Calzature di Sicurezza	Indumenti Alta Visib.
Antitaglio	In polietilene o ABS	Livello di protezione S3	Giubbotti, tute, Gilet, ecc.
UNI EN 388,420	UNI EN 397	UNI EN 344,345	UNI EN 471
			
Protezione contro i rischi meccanici	Antiurto, elettricamente isolato fino a 440 V	Con suola imperforabile e puntale in acciaio	Indumenti di segnalazione ad Alta Visibilità

Conclusioni

ATTIVITA' 10 : Trasporto a rifiuto

FASE LAVORATIVA

FASE 10.1 : TRASPORTO DI MATERIALI NELL' AMBITO DEL CANTIERE

ATTIVITA' CONTEMPLATA

Trattasi delle operazioni di trasporto di materiale di costruzione o provenienti da scavi e demolizioni, nell'ambito del cantiere, eseguite mediante mezzi meccanici.

ATTREZZATURE UTILIZZATE

Nello svolgimento dell'attività lavorativa si prevede l'utilizzo delle seguenti ATTREZZATURE :

- ☛ AUTOCARRO
- ☛ CARRIOLA
- ☛ PALA MECCANICA



Nota: Per le attrezzature di lavoro sopra indicate, si farà riferimento alle schede specifiche, riportanti i relativi rischi, misure di prevenzione e dispositivi di protezione da indossare.

RISCHI EVIDENZIATI DALL'ANALISI

La seguente tabella riporta l'elenco dei pericoli individuati nella fase di lavoro, per ognuno dei quali è stato valutato il relativo rischio in funzione della probabilità e della magnitudo del danno.

Descrizione del Pericolo	Probabilità	Magnitudo	Rischio	
Inalazione di polveri e fibre	Probabile	Modesta	MEDIO	3
Movimentazione manuale dei carichi Per movimentazione non sporadica effettuare valutazione specifica	Probabile	Lieve	BASSO	2
Urti, colpi, impatti e compressioni	Possibile	Modesta	BASSO	2

MISURE DI PREVENZIONE E PROTEZIONE ED ISTRUZIONI PER GLI ADDETTI

Oltre alle misure di prevenzione di ordine generale nei confronti dei rischi sopra individuati (riportate nella relazione introduttiva), vengono applicate le seguenti misure di prevenzione e protezione:

GENERALE

- ☛ Utilizzare sempre i dispositivi di protezione individuali previsti
- ☛ Attenersi alle misure generali di prevenzione nei confronti dei singoli rischi sopra individuati
- ☛ Verificare l'uso costante dei DPI da parte di tutto il personale operante

CADUTA DALL'ALTO

- ☛ Predisporre andatoie di attraversamento di largh. cm 60 per le persone e di cm 120 per il trasporto di materiale (art. 130, comma 1, D.Lgs. 81/08)

CADUTA DI MATERIALE DALL'ALTO

- ☛ Prima dell'inizio della movimentazione di materiali pesanti verrà studiata la maniera più sicura di presa e trasporto

SCIVOLAMENTI, CADUTE A LIVELLO

- ☛ Predisporre comode vie di percorso per le carriole.

INALAZIONE DI POLVERI E FIBRE

- ☛ Predisporre, durante le operazioni di carico e trasporto, una idonea bagnatura del materiale.

DISPOSITIVI DI PROTEZIONE INDIVIDUALE OBBLIGATORI

I lavoratori addetti alla fase di lavoro devono indossare obbligatoriamente i seguenti DPI con marcatura “CE”:

- ☛ Guanti rischi meccanici (Conformi UNI EN 388-420)
- ☛ Elmetto (Conforme UNI EN 397)
- ☛ Scarpe di sicurezza con suola imperforabile (Conformi UNI EN 345-344)
- ☛ Giaccone Alta Visibilità (Conforme UNI EN 471)

Guanti	Elmetto	Calzature di Sicurezza	Giaccone Alta Visib.
Antitaglio	In polietilene o ABS	Livello di protezione S3	Per cond. atmosf. avverse
UNI EN 388,420	UNI EN 397	UNI EN 344,345	UNI EN 471
			
Protezione contro i rischi meccanici	Antiurto, elettricamente isolato fino a 440 V	Con suola imperforabile e puntale in acciaio	Indumenti di segnalazione ad Alta Visibilità

Conclusioni

FASE LAVORATIVA

FASE 10.2 : TRASPORTO A RIFIUTO

ATTIVITA' CONTEMPLATA

Trattasi delle operazioni di trasporto a rifiuto dei materiali di risulta di qualsiasi natura e specie provenienti dagli scavi o da demolizioni in genere, a partire dalle operazioni di carico su automezzi mediante escavatore ed allontanamento dal cantiere, fino alla discarica. In particolare si prevede:

- approntamento viabilità di cantiere e segnaletica
- carico dei materiali sui mezzi di trasporto
- pulizia ruote automezzi
- trasporto a discarica dei materiali
- interventi con attrezzi manuali per pulizia cantiere



ATTREZZATURE UTILIZZATE

Nello svolgimento dell'attività lavorativa si prevede l'utilizzo delle seguenti ATTREZZATURE :

- ☛ AUTOCARRO
- ☛ DUMPER



SOSTANZE UTILIZZATE

Nello svolgimento dell'attività lavorativa si prevede l'utilizzo delle seguenti SOSTANZE :

☛ POLVERI INERTI

Nota: Per le attrezzature di lavoro, le sostanze sopra indicate, si farà riferimento alle schede specifiche, riportanti i relativi rischi, misure di prevenzione e dispositivi di protezione da indossare.

RISCHI EVIDENZIATI DALL'ANALISI

La seguente tabella riporta l'elenco dei pericoli individuati nella fase di lavoro, per ognuno dei quali è stato valutato il relativo rischio in funzione della probabilità e della magnitudo del danno.

Descrizione del Pericolo	Probabilità	Magnitudo	Rischio	
Investimento	Possibile	Grave	MEDIO	3
Caduta di materiale dall'alto	Probabile	Modesta	MEDIO	3
Ribaltamento	Improbabile	Grave	BASSO	2
Inalazione di polveri e fibre	Probabile	Lieve	BASSO	2
Rumore Effettuare valutazione specifica	Probabile	Lieve	BASSO	2
Urti, colpi, impatti e compressioni	Possibile	Modesta	BASSO	2

MISURE DI PREVENZIONE E PROTEZIONE ED ISTRUZIONI PER GLI ADDETTI

Oltre alle misure di prevenzione di ordine generale nei confronti dei rischi sopra individuati (riportate nella relazione introduttiva), vengono applicate le seguenti misure di prevenzione e protezione:

GENERALE

- ☛ Utilizzare sempre i dispositivi di protezione individuali previsti
- ☛ Attenersi alle misure generali di prevenzione nei confronti dei singoli rischi sopra individuati
- ☛ Verificare l'uso costante dei DPI da parte di tutto il personale operante
- ☛ Prima di uscire dal cantiere pulire le ruote se eccessivamente incrostate di fango

CADUTA DI MATERIALE DALL'ALTO

- ☛ Prima dell'inizio della movimentazione di materiali pesanti verrà studiata la maniera più sicura di presa e trasporto
- ☛ Proteggere il carico trasportato con teloni o altri sistemi idonei in funzione del materiale trasportato

RUMORE

- ☛ Attuare gli interventi tecnici, organizzativi e procedurali concretamente attuabili al fine di ridurre al minimo i rischi derivanti dall'esposizione al rumore

INVESTIMENTO

- ☛ La larghezza delle vie di transito del cantiere dovranno superare di almeno 70 cm. Per lato la sagoma del camion. Lungo le stesse dovranno essere posizionati cartelli di velocità massima consentita di 10 Km/h
- ☛ I conduttori dei mezzi di trasporto saranno assistiti da persona a terra durante le manovre di retromarcia.

INALAZIONE DI POLVERI E FIBRE

- ☛ Predisporre, durante le operazioni di carico e trasporto, una idonea bagnatura del materiale.

DISPOSITIVI DI PROTEZIONE INDIVIDUALE OBBLIGATORI

I lavoratori addetti alla fase di lavoro devono indossare obbligatoriamente i seguenti DPI con marcatura “CE”:

- ☛ Guanti rischi meccanici (Conformi UNI EN 388-420)
- ☛ Elmetto (Conforme UNI EN 397)
- ☛ Mascherina antipolvere (Conforme UNI EN 149)
- ☛ Cuffia o inserti antirumore (Se necessario da valutazione)
- ☛ Scarpe di sicurezza con suola imperforabile (Conformi UNI EN 345-344)
- ☛ Indumenti ad Alta Visibilità (Conforme UNI EN 471)

Guanti	Elmetto	Mascherina	Cuffia o Inserti
Antitaglio UNI EN 388,420	In polietilene o ABS UNI EN 397	Facciale filtrante UNI EN 149	Con attenuaz. adeguata UNI EN 352-1, 352-2
			
Protezione contro i rischi meccanici	Antiurto, elettricamente isolato fino a 440 V	Per polveri e fumi nocivi a bassa tossicità, FFP2	Se necessari da valutazione
Calzature di Sicurezza	Indumenti Alta Visib.		
Livello di protezione S3 UNI EN 344,345	Giubbotti, tute, Gilet, ecc. UNI EN 471		
			
Con suola imperforabile e puntale in acciaio	Indumenti di segnalazione ad Alta Visibilità		

Conclusioni

FASE LAVORATIVA

FASE 10.3 : TRASPORTO MANUALE DI MATERIALE NELL'AMBITO DEL CANTIERE

ATTIVITA' CONTEMPLATA

Trattasi delle operazioni di trasporto di materiali di risulta nell'ambito del cantiere, eseguita con attrezzature manuali, quali pala e carriola.

ATTREZZATURE UTILIZZATE

Nello svolgimento dell'attività lavorativa si prevede l'utilizzo delle seguenti ATTREZZATURE :

-  CARRIOLA
-  PALA



Nota: Per le attrezzature di lavoro sopra indicate, si farà riferimento alle schede specifiche, riportanti i relativi rischi, misure di prevenzione e dispositivi di protezione da indossare.

RISCHI EVIDENZIATI DALL'ANALISI



La seguente tabella riporta l'elenco dei pericoli individuati nella fase di lavoro, per ognuno dei quali è stato valutato il relativo rischio in funzione della probabilità e della magnitudo del danno.

Descrizione del Pericolo	Probabilità	Magnitudo	Rischio	
Inalazione di polveri e fibre	Probabile	Modesta	MEDIO	3
Caduta di materiale dall'alto	Possibile	Grave	MEDIO	3
Scivolamenti, cadute a livello	Possibile	Modesta	BASSO	2
Urti, colpi, impatti e compressioni	Possibile	Modesta	BASSO	2

MISURE DI PREVENZIONE E PROTEZIONE ED ISTRUZIONI PER GLI ADDETTI

Oltre alle misure di prevenzione di ordine generale nei confronti dei rischi sopra individuati (riportate nella relazione introduttiva), vengono applicate le seguenti misure di prevenzione e protezione:



GENERALE

-  Utilizzare sempre i dispositivi di protezione individuali previsti
-  Attenersi alle misure generali di prevenzione nei confronti dei singoli rischi sopra individuati
-  Verificare l'uso costante dei DPI da parte di tutto il personale operante

SCIVOLAMENTI, CADUTE A LIVELLO





-  Eseguire il trasporto del materiale dopo avere stabilito i percorsi ed avere accertato l'assenza di ostacoli o lavorazioni in atto nelle aree di movimentazione

INALAZIONE DI POLVERI E FIBRE

-  Per ridurre la polverosità irrorare con acqua i materiali in grado di generare polveri
-  In presenza di polveri utilizzare la mascherina in dotazione

DISPOSITIVI DI PROTEZIONE INDIVIDUALE OBBLIGATORI

I lavoratori addetti alla fase di lavoro devono indossare obbligatoriamente i seguenti DPI con marcatura "CE":

-  Guanti rischi meccanici (Conformi UNI EN 388-420)
-  Elmetto (Conforme UNI EN 397)
-  Mascherina antipolvere (Conforme UNI EN 149)
-  Scarpe di sicurezza con suola imperforabile (Conformi UNI EN 345-344)
-  Occhiali protettivi (Conformi UNI EN 166)

Guanti	Elmetto	Mascherina	Calzature di Sicurezza
Antitaglio	In polietilene o ABS	Facciale filtrante	Livello di protezione S3
<i>UNI EN 388,420</i>	<i>UNI EN 397</i>	<i>UNI EN 149</i>	<i>UNI EN 344,345</i>
			
Protezione contro i rischi meccanici	Antiurto, elettricamente isolato fino a 440 V	Per polveri e fumi nocivi a bassa tossicità, FFP2	Con suola impermeabile e puntale in acciaio
Occhiali di protezione			
Monolente in policarbonato			
<i>UNI EN 166</i>			
			
Sovrapponibili e regolabili			

Conclusioni

MOVIMENTAZIONE MANUALE DEI CARICHI

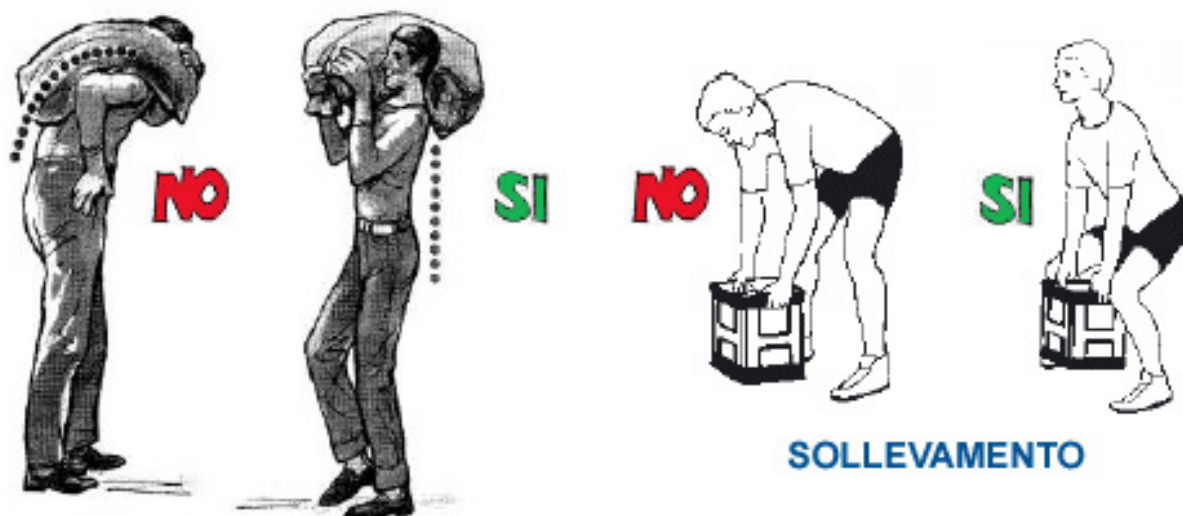

TRASPORTO A SPALLA

SOLLEVAMENTO

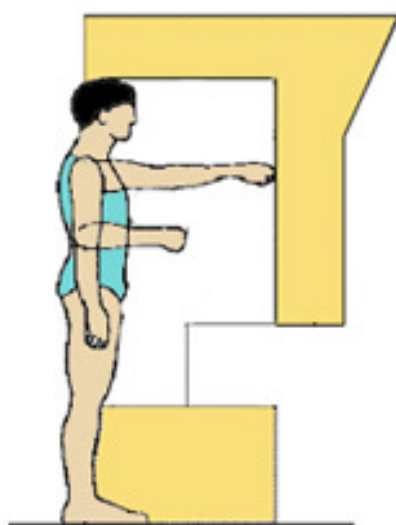

AREE NON RACCOMANDATE

- non prelevare o depositare oggetti a terra o sopra l'altezza della testa
- il raggio d'azione deve essere compreso, preferibilmente, fra l'altezza delle spalle e l'altezza delle nocche
- se è inevitabile sollevare il peso da terra, compiere l'azione piegando le ginocchia a busto dritto, tenendo un piede posizionato più avanti dell'altro per conservare un maggiore equilibrio
- la zona di prelievo e quella di deposito devono essere angolate fra loro al massimo di 90°, in modo da evitare torsioni innaturali del busto; se è necessario compiere un arco maggiore, girare il corpo usando le gambe
- fare in modo che il piano di prelievo e quello di deposito siano circa alla stessa altezza (possibilmente tra i 70 ed i 90 cm)
- per il trasporto in piano fare uso di carrelli, considerando che per quelli a 2 ruote il carico massimo è di circa 100 kg, mentre per quelli a 4 ruote è di circa 250 kg
- per posizionare oggetti in alto è consigliabile utilizzare una base stabile (scaletta, sgabello, ecc.) ed evitare di inarcare la schiena

ATTIVITA' 11 : OPERE DI RISTRUTTURAZIONE EDILE.

Consiste nella ristrutturazione e/o manutenzione ordinari dei serbatoi di nostra proprietà.

- Risanamento delle strutture in C.A
- Impermeabilizzazione
- Pavimentazione
- Rifacimento delle coperture
- Lavori di manutenzione



FASE LAVORATIVA

FASE 11.1 : IMPERMEABILIZZAZIONE DI COPERURE

ATTIVITA' CONTEMPLATA

La fase di lavoro consiste nello stendere i teli d'impermeabilizzazione su copertura piana o inclinata per la saldatura, a mezzo fiamma, al sottofondo predisposto con mano di bitume a freddo.

In particolare si prevede:

- Trasporto del materiale al piano di lavoro
- Stesura di bitume liquido
- Saldatura delle guaine bituminose con cannello alimentato a gas in bombole.



ATTREZZATURE UTILIZZATE

Nello svolgimento dell'attività lavorativa si prevede l'utilizzo delle seguenti ATTREZZATURE :

- 🔧 ATTREZZI MANUALI DI USO COMUNE
- 🔧 CANNELLO PER GUAINA



SOSTANZE UTILIZZATE

Nello svolgimento dell'attività lavorativa si prevede l'utilizzo delle seguenti SOSTANZE :

- 🔧 BITUME E CATRAME

Nota: Per le attrezzature di lavoro, le sostanze sopra indicate, si farà riferimento alle schede specifiche, riportanti i relativi rischi, misure di prevenzione e dispositivi di protezione da indossare.

RISCHI EVIDENZIATI DALL'ANALISI

La seguente tabella riporta l'elenco dei pericoli individuati nella fase di lavoro, per ognuno dei quali è stato valutato il relativo rischio in funzione della probabilità e della magnitudo del danno.

Descrizione del Pericolo	Probabilità	Magnitudo	Rischio	
Calore, fiamme, esplosione	Probabile	Grave	ALTO	4
Ustioni	Probabile	Modesta	MEDIO	3
Gas e vapori	Possibile	Grave	MEDIO	3
Caduta dall'alto	Possibile	Grave	MEDIO	3
Movimentazione manuale dei carichi Per movimentazione	Probabile	Lieve	BASSO	2

non sporadica effettuare valutazione specifica				
Allergeni	Improbabile	Grave	BASSO	2
Scivolamenti, cadute a livello	Possibile	Modesta	BASSO	2

MISURE DI PREVENZIONE E PROTEZIONE ED ISTRUZIONI PER GLI ADDETTI

Oltre alle misure di prevenzione di ordine generale nei confronti dei rischi sopra individuati (riportate nella relazione introduttiva), vengono applicate le seguenti misure di prevenzione e protezione:

GENERALE

- ☞ Verificare l'uso costante dei DPI da parte di tutto il personale operante
- ☞ Sensibilizzazione periodica al personale operante relativamente ai rischi specifici delle operazioni da eseguire
- ☞ Sottoporre gli addetti abituali a visite mediche periodiche
- ☞ Attenersi scrupolosamente alla allegata scheda di sicurezza relativa all'utilizzo del cannello per guaine
- ☞ Il lavoro va organizzato in modo da rendere facile e sicuro il rapido allontanamento dei lavoratori in caso di necessità
- ☞ Il caricamento della caldaia va effettuato in modo da non fare uscire all'esterno gli spruzzi e da non essere investiti dagli stessi, ad esempio utilizzano bocche di carico a ghigliottina comandate a distanza con leve lunghe. Anche il rubinetto inferiore di scarico deve essere munito di una leva di comando abbastanza lunga da non rendere necessario avvicinarsi eccessivamente alla bocca di scarico ed i secchi per il trasporto della massa fusa non devono essere riempiti eccessivamente

CADUTA DALL'ALTO

- ☞ Per i lavori in altezza, verificare frequentemente l'integrità dei dispositivi di sicurezza. La lunghezza della fune di trattenuta deve limitare la caduta a non oltre m 1,50
- ☞ Per i lavori su coperture o aggetti di qualsiasi tipo, accertarsi della presenza delle idonee protezioni anticaduta e della stabilità e resistenza in relazione al peso degli operai che dovranno effettuare i lavori
- ☞ Le protezioni devono rimanere in opera fino alla completa ultimazione dei lavori
- ☞ Le eventuali aperture lasciate nelle coperture per la creazione di lucernari o altro devono essere protette con barriere perimetrali o coperte con tavoloni o provvisti d'impalcati o reti sottostanti. Le protezioni devono rimanere in opera fino al completamento dell'opera (perimetrazione o copertura definitiva del vano)
- ☞ Per l'esecuzione di lavori di limitata entità e localizzati, successivi alla rimozione delle opere di protezione collettiva e per il montaggio e lo smontaggio di tali opere devono essere utilizzate cinture di sicurezza con funi di trattenuta collegate ad idonei sistemi vincolati a parti stabili dell'edificio (funi tese, sviluppatori automatici di cavi di trattenuta, guide fisse, ecc.)
- ☞ Su tutti i lati liberi della copertura interessata ai lavori o degli impalcati perimetrali devono essere posizionati parapetti normali dotati di tavola fermapiè capace di arrestare l'eventuale caduta di materiali, eventualmente integrati da tavolato verticale completo o da reti di contenimento. I depositi temporanei di materiali ed attrezzature sul manto di copertura devono essere realizzati tenendo conto dell'eventuale pendenza del piano e devono essere posti o vincolati per impedire la caduta e lo scivolamento. Le zone d'accesso ai posti di lavoro o di transito esposte a rischio di caduta di materiale dall'alto ed i posti fissi di lavoro a terra (caldaia) devono essere protette da impalcature parasassi. La zona di carico a terra dei montacarichi per il sollevamento dei materiali deve essere delimitata con barriere per impedire la permanenza ed il transito delle persone sotto i carichi sospesi

MOVIMENTAZIONE MANUALE DEI CARICHI

- ☞ Sarà evitato il sollevamento di materiali troppo pesanti da parte di un singolo lavoratore. Per carichi pesanti e/o ingombranti la massa va movimentata con l'intervento di più persone al fine di ripartire e diminuire lo sforzo.

GETTI E SCHIZZI

- ☛ Il perimetro esterno alla copertura deve sempre essere protetto con ponteggio completo al piano di lavoro o con regolare parapetto al cornicione
- ☛ L'impianto di riscaldamento va sistemato in un punto il più possibile riparato dai venti, o almeno, opposto al vento dominante e, se necessario, devono essere installati appositi schermi paravento. Tutti i lavoratori devono in ogni modo essere equipaggiati e fare uso d'abbigliamento e D.P.I. idonei quali: tute, calza tute, guanti, occhiali

ALLERGENI

- ☛ Nel caso di contatto cutaneo con sostanze fuoriuscite dalla guaina bituminosa i lavoratori dovranno lavarsi con abbondante acqua e sapone

CALORE, FIAMME, ESPLOSIONE

- ☛ Conservare le bombole lontane da fonti di calore e vincolate in posizione verticale
- ☛ Durante le operazioni di fornitura e stesa del bitume a caldo, è necessario allontanare dall'area di lavoro tutto il materiale facilmente infiammabile. Le attrezzature ed i loro accessori (cannelli, tubazioni flessibili, riduttori, bombole, caldaie) dovranno essere conservate, poste, utilizzate in conformità alle indicazioni del fabbricante. Le istruzioni per la sostituzione delle bombole e per la messa in sicurezza dell'impianto di riscaldamento devono essere precisate ai preposti ed agli addetti
- ☛ Gli eventuali detriti di lavorazione devono essere rimossi alla fine di ogni ciclo. Le sorgenti di calore devono essere protette contro i contatti accidentali. Nelle immediate vicinanze delle zone di lavoro è necessario tenere a disposizione estintori portatili in numero sufficiente e gli addetti dovranno fare uso dei D.P.I. idonei per evitare bruciature e/o lesioni cutanee per contatto con elementi o materiale ad alta temperatura. I depositi delle bombole di gas devono essere realizzati ed utilizzati in conformità alle norme di prevenzione incendi. Il trasporto delle bombole deve avvenire esclusivamente per mezzo d'appositi carrelli ed il loro sollevamento in quota entro appositi cassoni o ceste metalliche, in posizione verticale. Le bombole esaurite vanno ritornate immediatamente al deposito
- ☛ Prima di iniziare la fusione occorre controllare il buono stato di conservazione e di funzionamento della caldaia e dei suoi accessori
- ☛ La caldaia posta sulla superficie di impermeabilizzare va posta entro un cassone metallico tale da impedire il libero dilagare della massa fusa in caso di sua fuoriuscita. Il prelievo del materiale deve avvenire con recipienti posti all'interno di tale vasca. Le bombole di gas d'alimentazione devono essere tenute a più di 6 metri dalla caldaia; gli estintori ad almeno 3 metri
- ☛ Durante l'impiego dei cannelli si deve usare la massima attenzione per evitare il contatto della fiamma con materiali facilmente infiammabili. In particolare il cannello non deve mai essere lasciato con la fiamma rivolta verso il rivestimento d'impermeabilizzazione né verso materiale facilmente infiammabile (fibre tessili, legno, ecc.). È importante disporre ed esigere che, quando si lascia il posto di lavoro, anche per un momento solo, si deve spegnere il cannello e chiudere il rubinetto della bombola

USTIONI

- ☛ La caldaia per la fusione del bitume dovrà essere munita di regolazione automatica di temperatura

DISPOSITIVI DI PROTEZIONE INDIVIDUALE OBBLIGATORI

I lavoratori addetti alla fase di lavoro devono indossare obbligatoriamente i seguenti DPI con marcatura "CE":

- ☛ Elmetto (Conforme UNI EN 397)
- ☛ Mascherina antipolvere (Conforme UNI EN 149)
- ☛ Scarpe di sicurezza con suola imperforabile (Conformi UNI EN 345-344)
- ☛ Sistema anticaduta con imbracatura e cordico con dissipatore (Per lavori in altezza non protetti)
- ☛ Guanti anticalore (Conformi UNI EN 407)

Elmetto In polietilene o ABS <i>UNI EN 397</i>	Mascherina Facciale filtrante <i>UNI EN 149</i>	Calzature di Sicurezza Livello di protezione S3 <i>UNI EN 344,345</i>	Attrezzatura Anticaduta Imbrac.+ cordino e dissip. <i>UNI EN 361</i>
			
Antiurto, elettricamente isolato fino a 440 V	Per polveri e fumi nocivi a bassa tossicità, FFP2	Con suola impermeabile e puntale in acciaio	Utilizzare per lavori in altezza non protetti
Guanti Anticalore Per alte temperature <i>UNI EN 407</i>			
			
Protezione contro i rischi termici			

Conclusioni

FASE LAVORATIVA

FASE 11.2 : RIMOZIONE DI INTONACI

ATTIVITA' CONTEMPLATA

Trattasi della demolizione di intonaci eseguita manualmente o con l'ausilio di martello demolitore.



ATTREZZATURE UTILIZZATE

Nello svolgimento dell'attività lavorativa si prevede l'utilizzo delle seguenti ATTREZZATURE :

- ATTREZZI MANUALI DI USO COMUNE
- MARTELLO DEMOLITORE ELETTRICO
- MAZZA E SCALPELLO



SOSTANZE UTILIZZATE

Nello svolgimento dell'attività lavorativa si prevede l'utilizzo delle seguenti SOSTANZE :

- POLVERI INERTI

OPERE PROVVISORIALI UTILIZZATE

Nello svolgimento dell'attività lavorativa si prevede l'utilizzo delle seguenti OPERE PROVVISORIALI :

- ☞ PONTE SU CAVALLETTI
- ☞ SCALA DOPPIA



Nota: Per le attrezzature di lavoro, le sostanze, le opere provvisorie sopra indicate, si farà riferimento alle schede specifiche, riportanti i relativi rischi, misure di prevenzione e dispositivi di protezione da indossare.

RISCHI EVIDENZIATI DALL'ANALISI

La seguente tabella riporta l'elenco dei pericoli individuati nella fase di lavoro, per ognuno dei quali è stato valutato il relativo rischio in funzione della probabilità e della magnitudo del danno.

Descrizione del Pericolo	Probabilità	Magnitudo	Rischio	
Caduta dall'alto	Possibile	Grave	MEDIO	3
Elettrocuzione	Possibile	Grave	MEDIO	3
Proiezione di schegge	Possibile	Grave	MEDIO	3
Inalazione di polveri e fibre	Probabile	Modesta	MEDIO	3
Rumore Effettuare valutazione specifica	Probabile	Modesta	MEDIO	3
Scivolamenti, cadute a livello	Possibile	Modesta	BASSO	2
Punture, tagli e abrasioni	Possibile	Modesta	BASSO	2
Urti, colpi, impatti e compressioni	Possibile	Modesta	BASSO	2

MISURE DI PREVENZIONE E PROTEZIONE ED ISTRUZIONI PER GLI ADDETTI

Oltre alle misure di prevenzione di ordine generale nei confronti dei rischi sopra individuati (riportate nella relazione introduttiva), vengono applicate le seguenti misure di prevenzione e protezione:

GENERALE

- ☞ Prima di procedere alle spicconatura è opportuno assicurarsi della stabilità della struttura, in modo che i lavori non arrechino indirettamente danni ad altre parti della struttura stessa.
- ☞ Prima di eseguire le spicconature bisogna accertare la solidità dei ponti su cavalletti e predisporre le adeguate protezioni atte ad impedire sia la caduta accidentale dei lavoratori che quella del materiale
- ☞ Il materiale di risulta delle spicconature deve essere inumidito con acqua e successivamente raccolto e rimosso.
- ☞ Utilizzare sempre i dispositivi di protezione individuali previsti
- ☞ Attenersi alle misure generali di prevenzione nei confronti dei singoli rischi sopra individuati
- ☞ Verificare l'uso costante dei DPI da parte di tutto il personale operante
- ☞ Durante i lavori di demolizione deve essere assolutamente impedito il transito nelle zone di rischio e devono essere predisposti opportuni cartelli indicanti l'esecuzione della demolizione.

ELETTROCUZIONE

- ☞ Prima di procedere alla esecuzione dei lavori, verificare l'assenza di linee elettriche nelle zone di lavoro.

DISPOSITIVI DI PROTEZIONE INDIVIDUALE OBBLIGATORI

I lavoratori addetti alla fase di lavoro devono indossare obbligatoriamente i seguenti DPI con marcatura “CE”:

- ☞ Guanti rischi meccanici (Conformi UNI EN 388-420)
- ☞ Elmetto (Conforme UNI EN 397)
- ☞ Mascherina antipolvere (Conforme UNI EN 149)
- ☞ Cuffia o inserti antirumore (Se necessario da valutazione)
- ☞ Scarpe di sicurezza con suola imperforabile (Conformi UNI EN 345-344)
- ☞ Occhiali protettivi (Conformi UNI EN 166)
- ☞ Sistema anticaduta con imbracatura e cordico con dissipatore (Per lavori in altezza non protetti)

Guanti	Elmetto	Mascherina	Cuffia o Inserti
Antitaglio	In polietilene o ABS	Facciale filtrante	Con attenuaz. adeguata
UNI EN 388,420	UNI EN 397	UNI EN 149	UNI EN 352-1, 352-2
			
Protezione contro i rischi meccanici	Antiurto, elettricamente isolato fino a 440 V	Per polveri e fumi nocivi a bassa tossicità, FFP2	Se necessari da valutazione
Calzature di Sicurezza	Occhiali di protezione	Attrezzatura Anticaduta	
Livello di protezione S3	Monolente in policarbonato	Imbrac.+ cordino e dissip.	
UNI EN 344,345	UNI EN 166	UNI EN 361	
			
Con suola imperforabile e puntale in acciaio	Sovrapponibili e regolabili	Utilizzare per lavori in altezza non protetti	

Conclusioni

FASE LAVORATIVA

FASE 11.3 : INTONACO TRADIZIONALE

ATTIVITA' CONTEMPLATA

Esecuzione di intonacatura esterna di tipo civile di superfici verticali ed orizzontali. In particolare si prevede:

- confezionamento malta (vedi scheda specifica allegata)
- movimentazione materiali
- allestimento opere provvisorie (vedi schede specifiche allegate)
- esecuzione intonaco
- pulizia e movimentazione residui



ATTREZZATURE UTILIZZATE

Nello svolgimento dell'attività lavorativa si prevede l'utilizzo delle seguenti ATTREZZATURE :

- ☛ ATTREZZI MANUALI DI USO COMUNE
- ☛ MOLAZZA



SOSTANZE UTILIZZATE

Nello svolgimento dell'attività lavorativa si prevede l'utilizzo delle seguenti SOSTANZE :

- ☛ CALCE IDRAULICA NATURALE
- ☛ CEMENTO O MALTA CEMENTIZIA

OPERE PROVVISORIALI UTILIZZATE

Nello svolgimento dell'attività lavorativa si prevede l'utilizzo delle seguenti OPERE PROVVISORIALI :

- ☛ PONTE SU CAVALLETTI
- ☛ PONTEGGIO FISSO

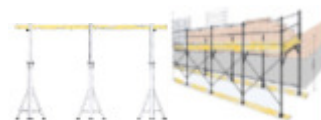

Nota: Per le attrezzature di lavoro, le sostanze, le opere provvisorie sopra indicate, si farà riferimento alle schede specifiche, riportanti i relativi rischi, misure di prevenzione e dispositivi di protezione da indossare.

RISCHI EVIDENZIATI DALL'ANALISI

La seguente tabella riporta l'elenco dei pericoli individuati nella fase di lavoro, per ognuno dei quali è stato valutato il relativo rischio in funzione della probabilità e della magnitudo del danno.

Descrizione del Pericolo	Probabilità	Magnitudo	Rischio	
Caduta dall'alto	Possibile	Grave	MEDIO	3
Inalazione di polveri e fibre	Probabile	Modesta	MEDIO	3
Rumore Effettuare valutazione specifica	Probabile	Modesta	MEDIO	3
Microclima	Probabile	Lieve	BASSO	2
Getti e schizzi	Probabile	Lieve	BASSO	2
Scivolamenti, cadute a livello	Possibile	Modesta	BASSO	2
Urti, colpi, impatti e compressioni	Possibile	Modesta	BASSO	2

MISURE DI PREVENZIONE E PROTEZIONE ED ISTRUZIONI PER GLI ADDETTI

Oltre alle misure di prevenzione di ordine generale nei confronti dei rischi sopra individuati (riportate nella relazione introduttiva), vengono applicate le seguenti misure di prevenzione e protezione:

GENERALE

- ☛ Utilizzare sempre i dispositivi di protezione individuali previsti
- ☛ Attenersi alle misure generali di prevenzione nei confronti dei singoli rischi sopra individuati
- ☛ Verificare l'uso costante dei DPI da parte di tutto il personale operante
- ☛ Attenersi scrupolosamente alle istruzioni riportate nelle schede di sicurezza dei prodotti impiegati
- ☛ Non sovraccaricare i ponti di servizio per lo scarico dei materiali che non devono diventare dei depositi. Il materiale scaricato deve essere ritirato al più presto sui solai, comunque sempre prima di effettuare un nuovo scarico

CADUTA DALL'ALTO

- ☛ Verificare l'integrità degli impalcati e dei parapetti dei ponteggi prima di ogni inizio di attività sui medesimi. Per molte cause essi potrebbero essere stati danneggiati o manomessi (ad esempio durante il disarmo delle strutture, per eseguire la messa a piombo, etc.)
- ☛ Per la realizzazione degli intonaci non sono sufficienti i ponti al piano dei solai; è necessario costruire dei ponti intermedi (mezze pontate), poiché non è consentito utilizzare i ponti su cavalletti sui ponteggi esterni; i ponti intermedi devono essere costruiti con i medesimi criteri adottati per i ponti al piano dei solai, con intavolati e parapetti regolari

SCIVOLAMENTI, CADUTE A LIVELLO

- ☛ I depositi momentanei devono consentire la agevole esecuzione delle manovre e dei movimenti necessari per lo svolgimento del lavoro

DISPOSITIVI DI PROTEZIONE INDIVIDUALE OBBLIGATORI

I lavoratori addetti alla fase di lavoro devono indossare obbligatoriamente i seguenti DPI con marcatura "CE":

- ☛ Guanti rischi meccanici (Conformi UNI EN 388-420)
- ☛ Elmetto (Conforme UNI EN 397)
- ☛ Mascherina antipolvere (Conforme UNI EN 149)
- ☛ Cuffia o inserti antirumore (Se necessario da valutazione)
- ☛ Scarpe di sicurezza con suola impermeabile (Conformi UNI EN 345-344)
- ☛ Occhiali protettivi (Conformi UNI EN 166)

Guanti	Elmetto	Mascherina	Cuffia o Inserti
Antitaglio <i>UNI EN 388,420</i>	In polietilene o ABS <i>UNI EN 397</i>	Facciale filtrante <i>UNI EN 149</i>	Con attenuaz. adeguata <i>UNI EN 352-1, 352-2</i>
			
Protezione contro i rischi meccanici	Antiurto, elettricamente isolato fino a 440 V	Per polveri e fumi nocivi a bassa tossicità, FFP2	Se necessari da valutazione
Calzature di Sicurezza	Occhiali di protezione		
Livello di protezione S3 <i>UNI EN 344,345</i>	Monolente in policarbonato <i>UNI EN 166</i>		
			
Con suola impermeabile e puntale in acciaio	Sovrapponibili e regolabili		

Conclusioni

FASE LAVORATIVA

FASE 11.4 : PAVIMENTI

ATTIVITA' CONTEMPLATA

Posa di pavimenti di diversa natura (pietra, grès, clinker, ceramici in genere) con letto di malta di cemento o con collante specifico. Si prevedono le seguenti attività:

- approvvigionamento del materiale al piano di lavoro
- realizzazione massetto a sottofondo
- spolvero di cemento
- taglio piastrelle
- posa piastrelle
- stuccatura giunti
- pulizia e movimentazione dei residui

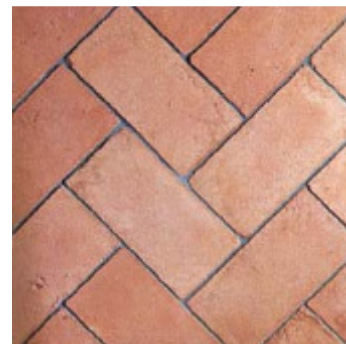

ATTREZZATURE UTILIZZATE

Nello svolgimento dell'attività lavorativa si prevede l'utilizzo delle seguenti ATTREZZATURE :

- ☞ ATTREZZI MANUALI DI USO COMUNE
- ☞ BATTIPIASTRELLE
- ☞ LIVELLATRICE AD ELICA
- ☞ TAGLIAPIASTRELLE ELETTRICA
- ☞ TAGLIAPIASTRELLE MANUALE



SOSTANZE UTILIZZATE

Nello svolgimento dell'attività lavorativa si prevede l'utilizzo delle seguenti SOSTANZE :

- ☞ CEMENTO O MALTA CEMENTIZIA
- ☞ COLLANTI

Nota: Per le attrezzature di lavoro, le sostanze sopra indicate, si farà riferimento alle schede specifiche, riportanti i relativi rischi, misure di prevenzione e dispositivi di protezione da indossare.

RISCHI EVIDENZIATI DALL'ANALISI

La seguente tabella riporta l'elenco dei pericoli individuati nella fase di lavoro, per ognuno dei quali è stato valutato il relativo rischio in funzione della probabilità e della magnitudo del danno.

Descrizione del Pericolo	Probabilità	Magnitudo	Rischio	
Elettrocuzione	Possibile	Grave	MEDIO	3
Inalazione di polveri e fibre	Probabile	Modesta	MEDIO	3
Rumore Effettuare valutazione specifica	Probabile	Modesta	MEDIO	3
Movimentazione manuale dei carichi Per movimentazione non sporadica effettuare valutazione specifica	Probabile	Lieve	BASSO	2
Getti e schizzi	Probabile	Lieve	BASSO	2
Allergeni	Improbabile	Grave	BASSO	2
Scivolamenti, cadute a livello	Possibile	Modesta	BASSO	2
Punture, tagli e abrasioni	Possibile	Modesta	BASSO	2
Urti, colpi, impatti e compressioni	Possibile	Modesta	BASSO	2

MISURE DI PREVENZIONE E PROTEZIONE ED ISTRUZIONI PER GLI ADDETTI

Oltre alle misure di prevenzione di ordine generale nei confronti dei rischi sopra individuati (riportate nella relazione introduttiva), vengono applicate le seguenti misure di prevenzione e protezione:

GENERALE

- ☞ Utilizzare sempre i dispositivi di protezione individuali previsti
- ☞ Attenersi alle misure generali di prevenzione nei confronti dei singoli rischi sopra individuati
- ☞ Verificare l'uso costante dei DPI da parte di tutto il personale operante
- ☞ Utilizzare, oltre agli altri DPI previsti, idonee ginocchiere antidrucciolo in caucciù ad allaccio rapido

PUNTURE, TAGLI ED ABRASIONI

- ☞ Utilizzare macchinari dotati di dispositivi di protezione delle parti in movimento

ELETTROCUZIONE

- ☞ Verificare periodicamente l'integrità dei macchinari elettrici e relativi cavi
- ☞ Assicurarsi della predisposizione di un regolare impianto di terra e della installazione di un interruttore differenziale ad alta sensibilità

RUMORE

- ☞ Attuare gli interventi tecnici, organizzativi e procedurali concretamente attuabili al fine di ridurre al minimo i rischi derivanti dall'esposizione al rumore

ALLERGENI

- ☞ Accertarsi della tossicità dei materiali e dei prodotti utilizzati ed attenersi alle istruzioni riportate nelle rispettive schede tecniche
- ☞ Aerare bene i locali di lavoro

DISPOSITIVI DI PROTEZIONE INDIVIDUALE OBBLIGATORI

I lavoratori addetti alla fase di lavoro devono indossare obbligatoriamente i seguenti DPI con marcatura "CE":

- ☞ Guanti rischi meccanici (Conformi UNI EN 388-420)
- ☞ Elmetto (Conforme UNI EN 397)
- ☞ Mascherina antipolvere (Conforme UNI EN 149)
- ☞ Cuffia o inserti antirumore (Se necessario da valutazione)
- ☞ Scarpe di sicurezza con suola imperforabile (Conformi UNI EN 345-344)
- ☞ Ginocchiere

Guanti	Elmetto	Mascherina	Cuffia o Inserti
Antitaglio UNI EN 388,420	In polietilene o ABS UNI EN 397	Facciale filtrante UNI EN 149	Con attenuaz. adeguata UNI EN 352-1, 352-2
			
Protezione contro i rischi meccanici	Antiurto, elettricamente isolato fino a 440 V	Per polveri e fumi nocivi a bassa tossicità, FFP2	Se necessari da valutazione

Calzature di Sicurezza	Ginocchiere
Livello di protezione S3	Ergonomiche
UNI EN 344,345	Imbottite e regolabili
	
Con suola impermeabile e puntale in acciaio	Utilizzare nei lavori con ginocchia a contatto suolo

Conclusioni

FASE LAVORATIVA

FASE 11.5 : RIVESTIMENTI

ATTIVITA' CONTEMPLATA

Posa in opera di rivestimenti di diversa natura (pietra, grès, clinker, ceramici in genere) con letto di malta di cemento o con collante specifico. L'attività si articola in:

- approvvigionamento materiali al piano di lavoro
- predisposizione opere provvisorie
- stesura collante mediante spatola
- taglio piastrelle
- posa rivestimenti
- stuccatura con cemento bianco o colorato
- pulizia e movimentazione dei residui



ATTREZZATURE UTILIZZATE

Nello svolgimento dell'attività lavorativa si prevede l'utilizzo delle seguenti ATTREZZATURE :

- 🔧 ATTREZZI MANUALI DI USO COMUNE
- 🔧 TAGLIPIASTRELLE ELETTRICA
- 🔧 TAGLIPIASTRELLE MANUALE



SOSTANZE UTILIZZATE

Nello svolgimento dell'attività lavorativa si prevede l'utilizzo delle seguenti SOSTANZE :

- 🔧 CEMENTO O MALTA CEMENTIZIA
- 🔧 COLLANTI

OPERE PROVVISORIE UTILIZZATE

Nello svolgimento dell'attività lavorativa si prevede l'utilizzo delle seguenti OPERE PROVVISORIE :



Nota: Per le attrezzature di lavoro, le sostanze, le opere provvisorie sopra indicate, si farà riferimento alle schede specifiche, riportanti i relativi rischi, misure di prevenzione e dispositivi di protezione da indossare.

RISCHI EVIDENZIATI DALL'ANALISI

La seguente tabella riporta l'elenco dei pericoli individuati nella fase di lavoro, per ognuno dei quali è stato valutato il relativo rischio in funzione della probabilità e della magnitudo del danno.

Descrizione del Pericolo	Probabilità	Magnitudo	Rischio	
Caduta dall'alto	Possibile	Grave	MEDIO	3
Elettrocuzione	Possibile	Grave	MEDIO	3
Inalazione di polveri e fibre	Probabile	Modesta	MEDIO	3
Rumore Effettuare valutazione specifica	Probabile	Modesta	MEDIO	3
Punture, tagli e abrasioni	Probabile	Modesta	MEDIO	3
Movimentazione manuale dei carichi Per movimentazione non sporadica effettuare valutazione specifica	Probabile	Lieve	BASSO	2
Getti e schizzi	Probabile	Lieve	BASSO	2
Allergeni	Improbabile	Grave	BASSO	2
Scivolamenti, cadute a livello	Possibile	Modesta	BASSO	2
Urti, colpi, impatti e compressioni	Possibile	Modesta	BASSO	2

MISURE DI PREVENZIONE E PROTEZIONE ED ISTRUZIONI PER GLI ADDETTI

Oltre alle misure di prevenzione di ordine generale nei confronti dei rischi sopra individuati (riportate nella relazione introduttiva), vengono applicate le seguenti misure di prevenzione e protezione:

GENERALE

- ☛ Utilizzare sempre i dispositivi di protezione individuali previsti
- ☛ Attenersi alle misure generali di prevenzione nei confronti dei singoli rischi sopra individuati
- ☛ Verificare l'uso costante dei DPI da parte di tutto il personale operante

PUNTURE, TAGLI ED ABRASIONI

- ☛ Utilizzare macchinari dotati di dispositivi di protezione delle parti in movimento

ELETTROCUZIONE

- ☛ Assicurarsi della predisposizione di un regolare impianto di terra e della installazione di un interruttore differenziale ad alta sensibilità

RUMORE

- ☛ Attuare gli interventi tecnici, organizzativi e procedurali concretamente attuabili al fine di ridurre al minimo i rischi derivanti dall'esposizione al rumore

ALLERGENI

- ☛ Accertarsi della tossicità dei materiali e dei prodotti utilizzati ed attenersi alle istruzioni riportate nelle rispettive schede tecniche

DISPOSITIVI DI PROTEZIONE INDIVIDUALE OBBLIGATORI

I lavoratori addetti alla fase di lavoro devono indossare obbligatoriamente i seguenti DPI con marcatura “CE”:

- ☛ Guanti rischi meccanici (Conformi UNI EN 388-420)
- ☛ Elmetto (Conforme UNI EN 397)
- ☛ Mascherina antipolvere (Conforme UNI EN 149)
- ☛ Cuffia o inserti antirumore (Se necessario da valutazione)
- ☛ Scarpe di sicurezza con suola imperforabile (Conformi UNI EN 345-344)
- ☛ Occhiali protettivi (Conformi UNI EN 166)

Guanti	Elmetto	Mascherina	Cuffia o Inserti
Antitaglio	In polietilene o ABS	Facciale filtrante	Con attenuaz. adeguata
UNI EN 388,420	UNI EN 397	UNI EN 149	UNI EN 352-1, 352-2
			
Protezione contro i rischi meccanici	Antiurto, elettricamente isolato fino a 440 V	Per polveri e fumi nocivi a bassa tossicità, FFP2	Se necessari da valutazione
Calzature di Sicurezza	Occhiali di protezione		
Livello di protezione S3	Monolente in policarbonato		
UNI EN 344,345	UNI EN 166		
			
Con suola imperforabile e puntale in acciaio	Sovrapponibili e regolabili		

Conclusioni

FASE LAVORATIVA

FASE 11.6 : RIMOZIONE DI PAVIMENTI

ATTIVITA' CONTEMPLATA

Trattasi della demolizione e rimozione di pavimenti di qualsiasi natura e del trasporto a terra del materiale di risulta eseguito manualmente o con uso di attrezzature per la demolizione.

ATTREZZATURE UTILIZZATE

Nello svolgimento dell'attività lavorativa si prevede l'utilizzo delle seguenti ATTREZZATURE :

- ☛ ATTREZZI MANUALI DI USO COMUNE
- ☛ MARTELLO DEMOLITORE ELETTRICO
- ☛ MAZZA E SCALPELLO



OPERE PROVVISORIALI UTILIZZATE

Nello svolgimento dell'attività lavorativa si prevede l'utilizzo delle seguenti OPERE PROVVISORIALI :

☛ CANALE PER IL CONVOGLIAMENTO DEI MATERIALI



Nota: Per le attrezzature di lavoro, le opere provvisorie sopra indicate, si farà riferimento alle schede specifiche, riportanti i relativi rischi, misure di prevenzione e dispositivi di protezione da indossare.

RISCHI EVIDENZIATI DALL'ANALISI

La seguente tabella riporta l'elenco dei pericoli individuati nella fase di lavoro, per ognuno dei quali è stato valutato il relativo rischio in funzione della probabilità e della magnitudo del danno.

Descrizione del Pericolo	Probabilità	Magnitudo	Rischio	
Elettrocuzione	Possibile	Grave	MEDIO	3
Inalazione di polveri e fibre	Probabile	Modesta	MEDIO	3
Caduta di materiale dall'alto	Possibile	Grave	MEDIO	3
Urti, colpi, impatti e compressioni	Possibile	Modesta	BASSO	2

MISURE DI PREVENZIONE E PROTEZIONE ED ISTRUZIONI PER GLI ADDETTI

Oltre alle misure di prevenzione di ordine generale nei confronti dei rischi sopra individuati (riportate nella relazione introduttiva), vengono applicate le seguenti misure di prevenzione e protezione:

GENERALE

- ☛ Utilizzare sempre i dispositivi di protezione individuali previsti
- ☛ Attenersi alle misure generali di prevenzione nei confronti dei singoli rischi sopra individuati
- ☛ Verificare l'uso costante dei DPI da parte di tutto il personale operante

CADUTA DI MATERIALE DALL'ALTO

- ☛ Il materiale di demolizione non deve essere gettato dall'alto, ma va trasportato a terra con gru o arganello oppure convogliato in appositi canali, il cui estremo inferiore non deve risultare ad altezza maggiore di due metri dal livello del piano di raccolta (Art. 153, comma 1, D.Lgs. 81/08)
- ☛ I canali di convogliamento dei materiali debbono essere realizzati in maniera che non si verifichino fuoriuscite di materiali e debbono terminare a non oltre 2 metri dal suolo
- ☛ Durante lo scarico deve essere vietata la presenza di persone alla base dei canali di scarico
- ☛ Deve essere vietato gettare indiscriminatamente materiale dall'alto
- ☛ Durante i lavori di demolizione deve essere assolutamente impedito il transito nelle zone di rischio

ELETTROCUZIONE

- ☛ Prima di procedere alla demolizione è opportuno assicurarsi della assenza di parti elettriche in tensione

DISPOSITIVI DI PROTEZIONE INDIVIDUALE OBBLIGATORI

I lavoratori addetti alla fase di lavoro devono indossare obbligatoriamente i seguenti DPI con marcatura "CE":

- ☞ Guanti rischi meccanici (Conformi UNI EN 388-420)
- ☞ Elmetto (Conforme UNI EN 397)
- ☞ Mascherina antipolvere (Conforme UNI EN 149)
- ☞ Scarpe di sicurezza con suola imperforabile (Conformi UNI EN 345-344)
- ☞ Occhiali protettivi (Conformi UNI EN 166)

Guanti	Elmetto	Mascherina	Calzature di Sicurezza
Antitaglio	In polietilene o ABS	Facciale filtrante	Livello di protezione S3
UNI EN 388,420	UNI EN 397	UNI EN 149	UNI EN 344,345
			
Protezione contro i rischi meccanici	Antiurto, elettricamente isolato fino a 440 V	Per polveri e fumi nocivi a bassa tossicità, FFP2	Con suola imperforabile e puntale in acciaio
Occhiali di protezione			
Monolente in policarbonato			
UNI EN 166			
			
Sovrapponibili e regolabili			

Conclusioni

FASE LAVORATIVA

FASE 11.7 : SMONTAGGIO TETTO IN LEGNO E TEGOLE

ATTIVITA' CONTEMPLATA



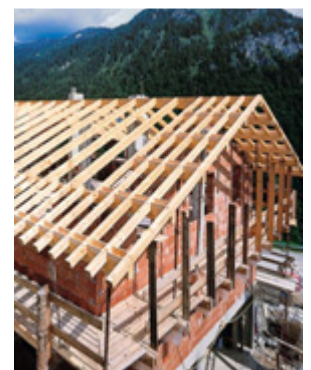

Il lavoro comprende lo smontaggio completo del tetto a qualsiasi altezza dal piano di campagna, attraverso le seguenti fasi lavorative:

- preparazione, delimitazione e sgombero area
- formazione ponteggi, piattaforme e piani di lavoro
- smontaggio orditura principale e secondaria
- smontaggio di eventuali capriate costituite da catena, puntoni, saette, controcatene e monaci
- smontaggio pannelli isolanti ed impermeabilizzazione
- smontaggio tegole o coppi
- smontaggio di accessori (grondaie, scossaline, camini, etc.)
- calo a basso del materiale
- cernita e accatastamento del materiale riutilizzabile nell'ambito del cantiere
- pulizia e movimentazione dei residui



ATTREZZATURE UTILIZZATE



Nello svolgimento dell'attività lavorativa si prevede l'utilizzo delle seguenti ATTREZZATURE :

-  AUTOCARRO
-  ELEVATORE A CAVALLETTO
-  SEGA CIRCOLARE
-  SEGNETTO MANUALE
-  UTENSILI ELETTRICI PORTATILI



SOSTANZE UTILIZZATE

Nello svolgimento dell'attività lavorativa si prevede l'utilizzo delle seguenti SOSTANZE :

-  POLVERI DI LEGNO
-  POLVERI INERTI

OPERE PROVVISORIALI UTILIZZATE

Nello svolgimento dell'attività lavorativa si prevede l'utilizzo delle seguenti OPERE PROVVISORIALI :

-  PONTEGGIO FISSO



Nota: Per le attrezzature di lavoro, le sostanze, le opere provvisorie sopra indicate, si farà riferimento alle schede specifiche, riportanti i relativi rischi, misure di prevenzione e dispositivi di protezione da indossare.

RISCHI EVIDENZIATI DALL'ANALISI

La seguente tabella riporta l'elenco dei pericoli individuati nella fase di lavoro, per ognuno dei quali è stato valutato il relativo rischio in funzione della probabilità e della magnitudo del danno.

Descrizione del Pericolo	Probabilità	Magnitudo	Rischio	
Seppellimento, sprofondamento	Possibile	Grave	MEDIO	3
Caduta dall'alto	Possibile	Grave	MEDIO	3
Rumore Effettuare valutazione specifica	Probabile	Modesta	MEDIO	3
Caduta di materiale dall'alto	Possibile	Grave	MEDIO	3
Radiazioni non ionizzanti	Possibile	Modesta	BASSO	2
Movimentazione manuale dei carichi Per movimentazione non sporadica effettuare valutazione specifica	Probabile	Lieve	BASSO	2
Scivolamenti, cadute a livello	Possibile	Modesta	BASSO	2
Punture, tagli e abrasioni	Possibile	Modesta	BASSO	2

MISURE DI PREVENZIONE E PROTEZIONE ED ISTRUZIONI PER GLI ADDETTI

Oltre alle misure di prevenzione di ordine generale nei confronti dei rischi sopra individuati (riportate nella relazione introduttiva), vengono applicate le seguenti misure di prevenzione e protezione:

GENERALE

-  Verificare l'uso costante dei DPI da parte di tutto il personale operante

CADUTA DALL'ALTO

- ☞ Nel caso in cui non sia possibile predisporre regolamentari protezioni collettive (ponteggi e parapetti), gli addetti devono indossare le cinture di sicurezza opportunamente ancorate a parti stabili
- ☞ Salire e scendere dal tetto utilizzando apposite scale
- ☞ Per i lavori su falde inclinate usare calzature con soles antisdrucchiolevoli
- ☞ Allestire parapetto completo di tavola fermapiedi su tutto il perimetro dell'area del piano di gronda, preferibilmente realizzato con correnti ravvicinati

CADUTA DI MATERIALE DALL'ALTO

- ☞ E' vietato gettare indiscriminatamente materiale dall'alto
- ☞ Devono essere predisposti opportuni cartelli indicanti l'esecuzione dello smontaggio
- ☞ L'area che interessa la zona di caduta del materiale all'atto dello smontaggio deve essere opportunamente delimitata in modo da impedire che il materiale di risulta possa investire o comunque colpire persone sia addette che non

SEPPELLIMENTO, SPROFONDAMENTO

- ☞ Durante i lavori di smontaggio deve essere assolutamente impedito il transito nelle zone di rischio

PUNTURE, TAGLI ED ABRASIONI

- ☞ Verificare che la sega circolare sia dotata di tutte le protezioni degli organi in movimento e del dispositivo che non permette il riavviamento automatico

SCIVOLAMENTI, CADUTE A LIVELLO

- ☞ Installare ponteggi esterni sovrastanti almeno mt.1,20 il filo di gronda. Non accatastare materiali ed attrezzature sui ponteggi. Non rimuovere le protezioni allestite ed operare sempre all'interno delle stesse

RUMORE

- ☞ Tutto il personale interessato deve essere fornito di idonei dispositivi di protezione individuale contro il rumore (otoprotettori)

MOVIMENTAZIONE MANUALE DEI CARICHI

- ☞ Il datore di lavoro adotta le misure organizzative necessarie e ricorre ai mezzi meccanici appropriati, in particolare meccaniche, per evitare la necessità di una movimentazione manuale dei carichi da parte dei lavoratori
- ☞ Il datore di lavoro fornisce ai lavoratori informazioni a riguardo del peso de carico, e della sua corretta movimentazione

RADIAZIONI NON IONIZZANTI

- ☞ Gli addetti devono utilizzare i filtri oculari opachi inseriti nei dispositivi di protezione individuali idonei alla protezione dalle radiazioni solari
- ☞ Occorre evitare di rivolgere lo sguardo non adeguatamente protetto verso la fonte delle radiazioni
- ☞ Per proteggersi dalle radiazioni termiche prodotte durante le lavorazioni gli addetti devono utilizzare i guanti ed indossare abbigliamento adeguato

DISPOSITIVI DI PROTEZIONE INDIVIDUALE OBBLIGATORI

I lavoratori addetti alla fase di lavoro devono indossare obbligatoriamente i seguenti DPI con marcatura “CE”:

- ☞ Guanti rischi meccanici (Conformi UNI EN 388-420)
- ☞ Elmetto (Conforme UNI EN 397)
- ☞ Cuffia o inserti antirumore (Se necessario da valutazione)
- ☞ Scarpe di sicurezza con suola imperforabile (Conformi UNI EN 345-344)
- ☞ Sistema anticaduta con imbracatura e cordico con dissipatore (Per lavori in altezza non protetti)

Guanti	Elmetto	Cuffia o Inserti	Calzature di Sicurezza
Antitaglio	In polietilene o ABS	Con attenuaz. adeguata	Livello di protezione S3
UNI EN 388,420	UNI EN 397	UNI EN 352-1, 352-2	UNI EN 344,345
			
Protezione contro i rischi meccanici	Antiurto, elettricamente isolato fino a 440 V	Se necessari da valutazione	Con suola imperforabile e puntale in acciaio
Attrezzatura Anticaduta			
Imbrac.+ cordino e dissip.			
UNI EN 361			
			
Utilizzare per lavori in altezza non protetti			

Conclusioni

FASE LAVORATIVA

FASE 11.8 : TINTEGGIATURE INTERNE

ATTIVITA' CONTEMPLATA

La attività consiste nella esecuzione delle pitturazioni di pareti, soffitti interni e simili con pittura lavabile o semilavabile. In particolare si prevede:

- approvvigionamento materiali al piano di lavoro
- predisposizione opere provvisoria (se non già predisposte)
- stuccatura e levigatura del sottofondo (se necessario)
- applicazione di tinte date a mano o a spruzzo
- pulizia e movimentazione dei residui



ATTREZZATURE UTILIZZATE

Nello svolgimento dell'attività lavorativa si prevede l'utilizzo delle seguenti ATTREZZATURE :

 ATTREZZI MANUALI DI USO COMUNE



SOSTANZE UTILIZZATE

Nello svolgimento dell'attività lavorativa si prevede l'utilizzo delle seguenti SOSTANZE :

 VERNICI

OPERE PROVVISORIALI UTILIZZATE

Nello svolgimento dell'attività lavorativa si prevede l'utilizzo delle seguenti OPERE PROVVISORIALI :

 PONTE SU CAVALLETTI

 SCALA DOPPIA



Nota: Per le attrezzature di lavoro, le sostanze, le opere provvisorie sopra indicate, si farà riferimento alle schede specifiche, riportanti i relativi rischi, misure di prevenzione e dispositivi di protezione da indossare.

RISCHI EVIDENZIATI DALL'ANALISI





La seguente tabella riporta l'elenco dei pericoli individuati nella fase di lavoro, per ognuno dei quali è stato valutato il relativo rischio in funzione della probabilità e della magnitudo del danno.

Descrizione del Pericolo	Probabilità	Magnitudo	Rischio	
Caduta dall'alto	Possibile	Grave	MEDIO	3
Getti e schizzi	Probabile	Lieve	BASSO	2
Postura	Possibile	Modesta	BASSO	2

MISURE DI PREVENZIONE E PROTEZIONE ED ISTRUZIONI PER GLI ADDETTI

Oltre alle misure di prevenzione di ordine generale nei confronti dei rischi sopra individuati (riportate nella relazione introduttiva), vengono applicate le seguenti misure di prevenzione e protezione:

GENERALE

-  Utilizzare sempre i dispositivi di protezione individuali previsti
-  Attenersi alle misure generali di prevenzione nei confronti dei singoli rischi sopra individuati
-  Verificare l'uso costante dei DPI da parte di tutto il personale operante
-  Attenersi scrupolosamente alle istruzioni riportate nelle schede di sicurezza dei prodotti impiegati

GETTI E SCHIZZI

-  Lavorando al di sopra della testa è indispensabile l'uso degli occhiali o paraocchi trasparenti.

ALLERGENI

-  Osservare una scrupolosa pulizia della persona ed in particolare delle mani prima dei pasti

POSTURA

Eseguire il lavoro ad altezza non superiore a quella del petto; per altezze superiori si provveda a rialzare il ponte di servizio appena giunti a tale altezza.

DISPOSITIVI DI PROTEZIONE INDIVIDUALE OBBLIGATORI

I lavoratori addetti alla fase di lavoro devono indossare obbligatoriamente i seguenti DPI con marcatura “CE”:

- ☛ Guanti rischi meccanici (Conformi UNI EN 388-420)
- ☛ Elmetto (Conforme UNI EN 397)
- ☛ Scarpe di sicurezza con suola imperforabile (Conformi UNI EN 345-344)
- ☛ Occhiali protettivi (Conformi UNI EN 166)

Guanti	Elmetto	Calzature di Sicurezza	Occhiali di protezione
Antitaglio UNI EN 388,420	In polietilene o ABS UNI EN 397	Livello di protezione S3 UNI EN 344,345	Monolente in policarbonato UNI EN 166
			
Protezione contro i rischi meccanici	Antiurto, elettricamente isolato fino a 440 V	Con suola imperforabile e puntale in acciaio	Sovrapponibili e regolabili

Conclusioni

FASE LAVORATIVA

FASE 11.9 : ESECUZIONE PITTURA ANTIRUGGINE

ATTIVITA' CONTEMPLATA

Trattasi delle operazioni necessarie per l'applicazione di pittura antiruggine su opere in ferro



ATTREZZATURE UTILIZZATE

Nello svolgimento dell'attività lavorativa si prevede l'utilizzo delle seguenti ATTREZZATURE :

- ☛ COMPRESSORE
- ☛ PISTOLA PER VERNICIATURA A SPRUZZO



SOSTANZE UTILIZZATE

Nello svolgimento dell'attività lavorativa si prevede l'utilizzo delle seguenti SOSTANZE :

- ☛ VERNICI

Nota: Per le attrezzature di lavoro, le sostanze sopra indicate, si farà riferimento alle schede specifiche, riportanti i relativi rischi, misure di prevenzione e dispositivi di protezione da indossare.

RISCHI EVIDENZIATI DALL'ANALISI

La seguente tabella riporta l'elenco dei pericoli individuati nella fase di lavoro, per ognuno dei quali è stato valutato il relativo rischio in funzione della probabilità e della magnitudo del danno.

Descrizione del Pericolo	Probabilità	Magnitudo	Rischio	
Gas e vapori	Possibile	Grave	MEDIO	3
Calore, fiamme, esplosione	Possibile	Grave	MEDIO	3
Allergeni	Improbabile	Grave	BASSO	2

MISURE DI PREVENZIONE E PROTEZIONE ED ISTRUZIONI PER GLI ADDETTI

Oltre alle misure di prevenzione di ordine generale nei confronti dei rischi sopra individuati (riportate nella relazione introduttiva), vengono applicate le seguenti misure di prevenzione e protezione:

GENERALE

- ☞ Utilizzare sempre i dispositivi di protezione individuali previsti
- ☞ Attenersi alle misure generali di prevenzione nei confronti dei singoli rischi sopra individuati
- ☞ Verificare l'uso costante dei DPI da parte di tutto il personale operante
- ☞ Impedire l'avvicinamento, la sosta ed il transito di persone non addette ai lavori, con segnalazioni e sbarramenti idonei alle circostanze

ALLERGENI

- ☞ Attenersi alle schede di sicurezza delle sostanze effettivamente impiegate

CALORE, FIAMME, ESPLOSIONE

- ☞ Accertare l'assenza di sostanze infiammabili nei pressi del compressore

DISPOSITIVI DI PROTEZIONE INDIVIDUALE OBBLIGATORI

I lavoratori addetti alla fase di lavoro devono indossare obbligatoriamente i seguenti DPI con marcatura "CE":

- ☞ Guanti rischi meccanici (Conformi UNI EN 388-420)
- ☞ Elmetto (Conforme UNI EN 397)
- ☞ Mascherina antipolvere (Conforme UNI EN 149)
- ☞ Scarpe di sicurezza con suola imperforabile (Conformi UNI EN 345-344)

Guanti	Elmetto	Mascherina	Calzature di Sicurezza
Antitaglio	In polietilene o ABS	Facciale filtrante	Livello di protezione S3
UNI EN 388,420	UNI EN 397	UNI EN 149	UNI EN 344,345
			
Protezione contro i rischi meccanici	Antiurto, elettricamente isolato fino a 440 V	Per polveri e fumi nocivi a bassa tossicità, FFP2	Con suola imperforabile e puntale in acciaio

Conclusioni

PIANO DI SICUREZZA

PER I CANTIERI TEMPORANEI O MOBILI
(Titolo IV D.Lgs. 81/08)



ATTREZZATURE

Sezione 11 - VALUTAZIONE RISCHIO ATTREZZATURE

Qui di seguito viene riportata l'analisi del rischio delle attrezzature utilizzate nelle precedenti attività lavorative ed indicate in ogni singola attività. Anche per le attrezzature sono stati individuati e valutati (con la metodologia di cui alla Sezione 3) i singoli rischi derivanti dal loro utilizzo e sono state dettagliate le misure di prevenzione ed indicati i Dispositivi di Protezione Individuale da indossare.

ATTREZZATURA

ATTREZZI MANUALI DI USO COMUNE

DESCRIZIONE

Utensili manuali quali martelli, pinze, cazzuole, pale, ecc. Devono essere integri, di buona qualità ed idonei alle lavorazioni da effettuare; i manici devono essere correttamente fissati e non devono presentare incrinature o scheggiature in grado di produrre ferite.



RISCHI EVIDENZIATI DALL'ANALISI

La seguente tabella riporta l'elenco dei pericoli individuati nell'utilizzo dell'attrezzatura esaminata, per ognuno dei quali è stato valutato il relativo Rischio in funzione della probabilità e della magnitudo del danno.

Descrizione del Pericolo	Probabilità	Magnitudo	Rischio	
Elettrocuzione	Possibile	Grave	MEDIO	3
Proiezione di schegge	Possibile	Grave	MEDIO	3
Caduta di materiale dall'alto	Possibile	Grave	MEDIO	3
Scivolamenti, cadute a livello	Possibile	Modesta	BASSO	2
Punture, tagli e abrasioni	Possibile	Modesta	BASSO	2
Urti, colpi, impatti e compressioni	Possibile	Modesta	BASSO	2

MISURE DI PREVENZIONE E PROTEZIONE ED ISTRUZIONI PER GLI ADDETTI

Oltre alle misure di prevenzione di ordine generale nei confronti dei rischi sopra individuati (riportate nella relazione introduttiva), nell'utilizzo dell'attrezzatura vengono applicate le seguenti misure di prevenzione e protezione:

GENERALE

- ☛ L'attrezzatura dovrà essere corredata da un libretto d'uso e manutenzione (art. 71, comma 4, D.Lgs. 81/08)
- ☛ Utilizzare sempre i dispositivi di protezione individuali previsti
- ☛ Selezionare il tipo di utensile adeguato all'impiego ed accertarsi che sia integro in tutte le sue parti
- ☛ Impugnare saldamente gli utensili
- ☛ L'attrezzatura deve possedere, in relazione alle necessità della sicurezza del lavoro, i necessari requisiti di resistenza e di idoneità ed essere mantenuta in buono stato di conservazione e di efficienza

CADUTA DI MATERIALE DALL'ALTO

- ☛ Gli utensili, gli attrezzi e gli apparecchi per l'impiego manuale devono essere tenuti in condizioni di equilibrio stabile (es.: riposti in contenitori o assicurati al corpo dell'addetto).

SCIVOLAMENTI, CADUTE A LIVELLO

- ☛ Utilizzare l'attrezzo in condizioni di stabilità adeguata

ELETTROCUZIONE

- I lavoratori non devono adoperare gli attrezzi manuali di uso comune su parti di impianti elettrici in tensione

PROIEZIONE DI SCHEGGE

- Nelle operazioni di scalpellatura, sbavatura, taglio di chiodi e in genere nei lavori eseguiti mediante utensili a mano o a motore, che possono dar luogo alla proiezione pericolosa di schegge o di materiali, si devono predisporre schermi o adottare altre misure atte ad evitare che le materie proiettate abbiano a recare danno alle persone (punto 1.5, Allegato VI D.Lgs. 81/08)

DISPOSITIVI DI PROTEZIONE INDIVIDUALE OBBLIGATORI

Durante l'utilizzo dell'attrezzatura, i lavoratori devono indossare i seguenti DPI con marcatura "CE":

- Guanti rischi meccanici (Conformi UNI EN 388-420)
- Elmetto (Conforme UNI EN 397)
- Scarpe di sicurezza con suola imperforabile (Conformi UNI EN 345-344)
- Occhiali protettivi (Conformi UNI EN 166)

Guanti	Elmetto	Calzature di Sicurezza	Occhiali di protezione
Antitaglio UNI EN 388,420	In polietilene o ABS UNI EN 397	Livello di protezione S3 UNI EN 344,345	Monolente in policarbonato UNI EN 166
			
Protezione contro i rischi meccanici	Antiurto, elettricamente isolato fino a 440 V	Con suola imperforabile e puntale in acciaio	Sovrapponibili e regolabili

ATTREZZATURA

AUTOCARRO

DESCRIZIONE

Mezzo di trasporto di materiali in genere ed utilizzato per il carico e scarico di attrezzature, materiali edili, materiale di risulta delle lavorazioni, ecc.

L'automezzo dovrà attenersi alle disposizioni relative alla viabilità di cantiere e dovrà essere accompagnato da un preposto dall'ingresso fino al sito di carico o scarico.



RISCHI EVIDENZIATI DALL'ANALISI

La seguente tabella riporta l'elenco dei pericoli individuati nell'utilizzo dell'attrezzatura esaminata, per ognuno dei quali è stato valutato il relativo Rischio in funzione della probabilità e della magnitudo del danno.

Descrizione del Pericolo	Probabilità	Magnitudo	Rischio	
Calore, fiamme, esplosione	Possibile	Grave	MEDIO	3
Investimento	Possibile	Grave	MEDIO	3
Incidenti tra automezzi	Improbabile	Grave	BASSO	2

Ribaltamento	Improbabile	Grave	BASSO	2
Rumore Effettuare valutazione specifica	Possibile	Modesta	BASSO	2
Urti, colpi, impatti e compressioni	Possibile	Modesta	BASSO	2

MISURE DI PREVENZIONE E PROTEZIONE ED ISTRUZIONI PER GLI ADDETTI

Oltre alle misure di prevenzione di ordine generale nei confronti dei rischi sopra individuati (riportate nella relazione introduttiva), nell'utilizzo dell'attrezzatura vengono applicate le seguenti misure di prevenzione e protezione:

GENERALE

- ☞ Verificare il funzionamento dei dispositivi di manovra posti sulla piattaforma e sull'autocarro
- ☞ Utilizzare sempre i dispositivi di protezione individuali previsti
- ☞ Pulire convenientemente il mezzo curando gli organi di comando
- ☞ Assicurarci della corretta chiusura delle sponde
- ☞ L'attrezzatura deve possedere, in relazione alle necessità della sicurezza del lavoro, i necessari requisiti di resistenza e di idoneità ed essere mantenuta in buono stato di conservazione e di efficienza
- ☞ L'attrezzatura di lavoro deve essere installata, disposta ed usata in maniera tale da ridurre i rischi per i loro utilizzatori e per le altre persone (punto 1.1 Allegato V D.Lgs. 81/08)
- ☞ Se l'attrezzatura di lavoro manovra in una zona con presenza di lavoratori, devono essere stabilite e rispettate apposite regole di circolazione. In particolare si devono prendere misure organizzative atte a evitare che lavoratori a piedi si trovino nella zona di attività di attrezzature di lavoro semoventi. Qualora la presenza di lavoratori a piedi sia necessaria per la buona esecuzione dei lavori, si devono prendere misure appropriate per evitare che essi siano feriti dall'attrezzatura (punti 2.2 e 2.3, Allegato VI D.Lgs. 81/08)
- ☞ Le attrezzature di lavoro mobili dotate di un motore a combustione possono essere utilizzate nella zona di lavoro soltanto qualora sia assicurata una quantità sufficiente di aria senza rischi per la sicurezza e la salute dei lavoratori (Punto 2.5, Allegato VI, D.Lgs. 81/08)

CADUTA DI MATERIALE DALL'ALTO

- ☞ Non caricare materiale sfuso oltre l'altezza delle sponde

RUMORE

- ☞ Effettuare la valutazione del rischio rumore ai sensi dell'Art.190 del D.Lgs.81/08 ed adottare le conseguenti misure di prevenzione in funzione del livello di esposizione calcolato.

INVESTIMENTO

- ☞ Durante l'uso dovrà essere impiegato un lavoratore a terra per operazioni di retromarcia o comunque difficili.
- ☞ Durante l'uso dell'autocarro dovranno essere allontanati i non addetti mediante sbarramenti e segnaletica di sicurezza (vietato sostare, vietato ai non addetti ai lavori, ecc.).
- ☞ Durante l'utilizzo su strada non all'interno di un'area di cantiere, dovrà essere attaccato posteriormente un pannello a strisce bianche e rosse integrato da un segnale di 'passaggio obbligatorio'
- ☞ Verificare accuratamente l'efficienza dei dispositivi frenanti e di tutti i comandi in genere prima di utilizzare l'autocarro
- ☞ Verificare l'efficienza delle luci, dei dispositivi di segnalazione acustici e luminosi prima di utilizzare l'autocarro
- ☞ Dovrà essere garantita la visibilità del posto di guida prima di utilizzare l'autocarro
- ☞ Durante l'utilizzo dovrà essere esposta una segnaletica di sicurezza richiamante l'obbligo di moderare la velocità.
- ☞ Verificare che la pressione delle ruote sia quella riportata nel libretto d'uso dell'autocarro
- ☞ Segnalare l'operatività del mezzo col girofaro in area di cantiere

- ☛ Se l'attrezzatura di lavoro manovra in una zona di lavoro, devono essere stabilite e rispettate apposite regole di circolazione (Punto 2.2, Allegato VI, D.Lgs. 81/08)

CALORE, FIAMME, ESPLOSIONE

- ☛ Durante i rifornimenti di carburante spegnere il motore e non fumare
- ☛ Dotare le macchine operatrici di estintori portatili a polvere

RIBALTAMENTO

- ☛ Controllare che i percorsi in cantiere siano adeguati per la stabilità dell'autocarro

INCIDENTI TRA AUTOMEZZI

- ☛ Eseguire le operazioni di revisione e manutenzione necessarie al reimpiego, con particolare riguardo per i pneumatici e freni, segnalando eventuali anomalie

DISPOSITIVI DI PROTEZIONE INDIVIDUALE OBBLIGATORI

Durante l'utilizzo dell'attrezzatura, i lavoratori devono indossare i seguenti DPI con marcatura "CE":

- ☛ Guanti rischi meccanici (Conformi UNI EN 388-420)
- ☛ Elmetto (Conforme UNI EN 397)
- ☛ Scarpe di sicurezza con suola imperforabile (Conformi UNI EN 345-344)
- ☛ Cintura di sicurezza del mezzo (Indossare sempre prima della partenza)

Guanti	Elmetto	Calzature di Sicurezza	Cinture di sicurezza
Antitaglio UNI EN 388,420	In polietilene o ABS UNI EN 397	Livello di protezione S3 UNI EN 344,345	In dotazione al mezzo utilizzato
			
Protezione contro i rischi meccanici	Antiurto, elettricamente isolato fino a 440 V	Con suola imperforabile e puntale in acciaio	Utilizzare sempre

ATTREZZATURA

AUTOCARRO CON CASSONE RIBALTABILE

DESCRIZIONE

Mezzo di trasporto di materiali in genere ed utilizzato per il carico e scarico di materiali edili, materiale di risulta delle lavorazioni, ecc.



RISCHI EVIDENZIATI DALL'ANALISI

La seguente tabella riporta l'elenco dei pericoli individuati nell'utilizzo dell'attrezzatura esaminata, per ognuno dei quali è stato valutato il relativo Rischio in funzione della probabilità e della magnitudo del danno.

Descrizione del Pericolo	Probabilità	Magnitudo	Rischio	
Investimento	Possibile	Grave	MEDIO	3
Urti, colpi, impatti e compressioni	Probabile	Modesta	MEDIO	3
Caduta di materiale dall'alto	Possibile	Grave	MEDIO	3
Incidenti tra automezzi	Improbabile	Grave	BASSO	2
Ribaltamento	Improbabile	Grave	BASSO	2
Calore, fiamme, esplosione	Improbabile	Grave	BASSO	2
Rumore Effettuare valutazione specifica	Possibile	Modesta	BASSO	2

MISURE DI PREVENZIONE E PROTEZIONE ED ISTRUZIONI PER GLI ADDETTI

Oltre alle misure di prevenzione di ordine generale nei confronti dei rischi sopra individuati (riportate nella relazione introduttiva), nell'utilizzo dell'attrezzatura vengono applicate le seguenti misure di prevenzione e protezione:

GENERALE

- ☛ L'attrezzatura dovrà essere corredata da un libretto d'uso e manutenzione (art. 71, comma 4, D.Lgs. 81/08)
- ☛ Verificare il funzionamento dei dispositivi di manovra posti sulla piattaforma e sull'autocarro
- ☛ Utilizzare sempre i dispositivi di protezione individuali previsti
- ☛ Pulire convenientemente il mezzo curando gli organi di comando
- ☛ Assicurarci della corretta chiusura delle sponde
- ☛ L'attrezzatura deve possedere, in relazione alle necessità della sicurezza del lavoro, i necessari requisiti di resistenza e di idoneità ed essere mantenuta in buono stato di conservazione e di efficienza
- ☛ L'attrezzatura di lavoro deve essere installata, disposta ed usata in maniera tale da ridurre i rischi per i loro utilizzatori e per le altre persone (punto 1.1 Allegato V D.Lgs. 81/08)
- ☛ Se l'attrezzatura di lavoro manovra in una zona con presenza di lavoratori, devono essere stabilite e rispettate apposite regole di circolazione. In particolare si devono prendere misure organizzative atte a evitare che lavoratori a piedi si trovino nella zona di attività di attrezzature di lavoro semoventi. Qualora la presenza di lavoratori a piedi sia necessaria per la buona esecuzione dei lavori, si devono prendere misure appropriate per evitare che essi siano feriti dall'attrezzatura (punti 2.2 e 2.3, Allegato VI D.Lgs. 81/08)
- ☛ Le attrezzature di lavoro mobili dotate di un motore a combustione possono essere utilizzate nella zona di lavoro soltanto qualora sia assicurata una quantità sufficiente di aria senza rischi per la sicurezza e la salute dei lavoratori (Punto 2.5, Allegato VI, D.Lgs. 81/08)

CADUTA DI MATERIALE DALL'ALTO

- ☛ Non caricare materiale sfuso oltre l'altezza delle sponde

RUMORE

- ☛ Effettuare la valutazione del rischio rumore ai sensi dell'Art.190 del D.Lgs.81/08 ed adottare le conseguenti misure di prevenzione in funzione del livello di esposizione calcolato.

INVESTIMENTO

- ☛ Durante l'uso dovrà essere impiegato un lavoratore a terra per operazioni di retromarcia o comunque difficili.
- ☛ Durante l'uso dell'autocarro dovranno essere allontanati i non addetti mediante sbarramenti e segnaletica di sicurezza (vietato sostare, vietato ai non addetti ai lavori, ecc.).
- ☛ Durante l'utilizzo su strada non all'interno di un'area di cantiere, dovrà essere attaccato posteriormente un pannello a strisce bianche e rosse integrato da un segnale di 'passaggio obbligatorio'

- ☛ Verificare accuratamente l'efficienza dei dispositivi frenanti e di tutti i comandi in genere prima di utilizzare l'autocarro
- ☛ Verificare l'efficienza delle luci, dei dispositivi di segnalazione acustici e luminosi prima di utilizzare l'autocarro
- ☛ Dovrà essere garantita la visibilità del posto di guida prima di utilizzare l'autocarro
- ☛ Durante l'utilizzo dovrà essere esposta una segnaletica di sicurezza richiamante l'obbligo di moderare la velocità.
- ☛ Verificare che la pressione delle ruote sia quella riportata nel libretto d'uso dell'autocarro
- ☛ Segnalare l'operatività del mezzo col girofaro in area di cantiere
- ☛ Se l'attrezzatura di lavoro manovra in una zona di lavoro, devono essere stabilite e rispettate apposite regole di circolazione (Punto 2.2, Allegato VI, D.Lgs. 81/08)

CALORE, FIAMME, ESPLOSIONE

- ☛ Durante i rifornimenti di carburante spegnere il motore e non fumare

RIBALTAMENTO

- ☛ Controllare che i percorsi in cantiere siano adeguati per la stabilità dell'autocarro







INCIDENTI TRA AUTOMEZZI

- ☛ Eseguire le operazioni di revisione e manutenzione necessarie al reimpiego, con particolare riguardo per i pneumatici e freni, segnalando eventuali anomalie

DISPOSITIVI DI PROTEZIONE INDIVIDUALE OBBLIGATORI

Durante l'utilizzo dell'attrezzatura, i lavoratori devono indossare i seguenti DPI con marcatura "CE":

- ☛ Elmetto (Conforme UNI EN 397)
- ☛ Scarpe di sicurezza con suola imperforabile (Conformi UNI EN 345-344)
- ☛ Cintura di sicurezza del mezzo (Indossare sempre prima della partenza)
- ☛ Indumenti ad Alta Visibilità (Conforme UNI EN 471)
- ☛ Tuta di lavoro
- ☛ Guanti anticalore (Conformi UNI EN 407)

Elmetto In polietilene o ABS <i>UNI EN 397</i>	Calzature di Sicurezza Livello di protezione S3 <i>UNI EN 344,345</i>	Cinture di sicurezza In dotazione al mezzo utilizzato	Indumenti Alta Visib. Giubbotti, tute, Gilet, ecc. <i>UNI EN 471</i>
			
Antiurto, elettricamente isolato fino a 440 V	Con suola imperforabile e puntale in acciaio	Utilizzare sempre	Indumenti di segnalazione ad Alta Visibilità
Indumenti da lavoro Con resistenza permeaz. <i>UNI EN 340, 369</i>	Guanti Anticalore Per alte temperature <i>UNI EN 407</i>		
			
Vestiti di protezione polveri e sostanze chimiche	Protezione contro i rischi termici		

AUTOCARRO CON GRU
DESCRIZIONE

Autocarro attrezzato con gru, utilizzata per il sollevamento di materiale e di attrezzature di vario genere.

RISCHI EVIDENZIATI DALL'ANALISI

La seguente tabella riporta l'elenco dei pericoli individuati nell'utilizzo dell'attrezzatura esaminata, per ognuno dei quali è stato valutato il relativo Rischio in funzione della probabilità e della magnitudo del danno.

Descrizione del Pericolo	Probabilità	Magnitudo	Rischio	
Elettrocuzione	Possibile	Grave	MEDIO	3
Investimento	Possibile	Grave	MEDIO	3
Rumore Effettuare valutazione specifica	Probabile	Modesta	MEDIO	3
Ribaltamento	Improbabile	Grave	BASSO	2
Punture, tagli e abrasioni	Possibile	Modesta	BASSO	2
Urti, colpi, impatti e compressioni	Possibile	Modesta	BASSO	2

MISURE DI PREVENZIONE E PROTEZIONE ED ISTRUZIONI PER GLI ADDETTI

Oltre alle misure di prevenzione di ordine generale nei confronti dei rischi sopra individuati (riportate nella relazione introduttiva), nell'utilizzo dell'attrezzatura vengono applicate le seguenti misure di prevenzione e protezione:

GENERALE

- ☛ Se l'operatore di un'attrezzatura di lavoro che serve al sollevamento di carichi non guidati non può osservare l'intera traiettoria del carico né direttamente né per mezzo di dispositivi ausiliari in grado di fornire le informazioni utili, deve essere designato un capomanovra in comunicazione con lui per guidarlo e devono essere prese misure organizzative per evitare collisioni del carico suscettibili di mettere in pericolo i lavoratori (Punto 3.2.3, Allegato VI, D.Lgs. 81/08)
- ☛ L'attrezzatura dovrà essere corredata da un libretto d'uso e manutenzione (art. 71, comma 4, D.Lgs. 81/08)
- ☛ Utilizzare sempre i dispositivi di protezione individuali previsti
- ☛ L'attrezzatura deve possedere, in relazione alle necessità della sicurezza del lavoro, i necessari requisiti di resistenza e di idoneità ed essere mantenuta in buono stato di conservazione e di efficienza
- ☛ L'attrezzatura di lavoro deve essere installata, disposta ed usata in maniera tale da ridurre i rischi per i loro utilizzatori e per le altre persone (punto 1.1 Allegato V D.Lgs. 81/08)
- ☛ Se l'attrezzatura di lavoro manovra in una zona con presenza di lavoratori, devono essere stabilite e rispettate apposite regole di circolazione. In particolare si devono prendere misure organizzative atte a evitare che lavoratori a piedi si trovino nella zona di attività di attrezzature di lavoro semoventi. Qualora la presenza di lavoratori a piedi sia necessaria per la buona esecuzione dei lavori, si devono prendere misure appropriate per evitare che essi siano feriti dall'attrezzatura (punti 2.2 e 2.3, Allegato VI D.Lgs. 81/08)
- ☛ Le attrezzature di lavoro mobili dotate di un motore a combustione possono essere utilizzate nella zona di lavoro soltanto qualora sia assicurata una quantità sufficiente di aria senza rischi per la sicurezza e la salute dei lavoratori (Punto 2.5, Allegato VI, D.Lgs. 81/08)
- ☛ PRIMA DELL'USO DELL'AUTOCARRO CON GRU

- controllare brache e gancio della Gru
- individuare il peso del carico da movimentare
- controllare a pulsantiera (che deve riportare in maniera chiara e precisa le indicazioni relative ai movimenti corrispondenti a ciascun comando) o, in mancanza della pulsantiera, controllare accuratamente le indicazioni riportate alle leve di comando che regolano gli spostamenti dei bracci gru e del gancio
- controllare le attrezzature necessarie per il lavoro ed indossare i D.P.I. previsti
- concordare con il preposto le manovre da effettuare

DURANTE L'USO DELL'AUTOCARRO CON GRU

- posizionare correttamente l'automezzo
- verificare la presenza di linee elettriche aeree nelle vicinanze
- inserire il freno di stazionamento, lasciando il cambio dell'automezzo in folle
- posizionare la segnaletica di sicurezza
- inserire la presa di forza
- transennare la zona interessata dalle manovre del braccio della gru, previo controllo di eventuali ostacoli nel raggio d'azione della gru
- imbracare i carichi da movimentare
- non movimentare manualmente carichi troppo pesanti (maggiori di 30 Kg) e/o troppo ingombranti o in equilibrio instabile
- non usare impropriamente la gru e non effettuare il distacco di macchine e attrezzature fissate al pavimento o ad altra struttura
- abbassare le sponde dell'automezzo
- mettere in tensione le brache, sollevando di alcuni millimetri il carico al fine di verificarne l'equilibratura
- durante le operazioni di sollevamento del carico, il gancio della gru deve essere mantenuto a piombo rispetto al baricentro del carico da sollevare, per non causare bruschi spostamenti laterali del carico
- sollevare il carico procedendo con la massima cautela ed in modo graduale evitando il passaggio dei carichi sospesi sopra i lavoratori, che dovranno mantenersi a distanza di sicurezza fino a fine manovra
- posizionare il carico sul pianale dell'automezzo o posizionare a terra il carico
- un operatore provvederà a liberare il gancio della gru dall'imbracatura
- non manovrare la gru in presenza di personale che opera sul pianale dell'automezzo
- assicurare il carico con le funi in dotazione all'automezzo
- ultimare le operazioni di carico/scarico, riporre il braccio nella posizione di riposo,
- escludere la presa di forza, alzare e bloccare le sponde dell'automezzo
- durante il trasporto procedere con cautela per non causare bruschi spostamenti del carico

DOPO L'USO DELL'AUTOCARRO CON GRU

- rialzare il gancio ed avvicinarlo alla torre
- scollegare elettricamente la gru
- ancorare la gru alle rotaie con i tenagioni
- I mezzi di sollevamento e di trasporto devono essere scelti in modo da risultare appropriati, per quanto riguarda la sicurezza, alla natura, alla forma e al volume dei carichi al cui sollevamento e trasporto sono destinati, nonché alle condizioni d'impiego con particolare riguardo alle fasi di avviamento e di arresto (Punto 3.1.1, Allegato VI, D.Lgs. 81/08)
- Quando due o più attrezzature di lavoro che servono al sollevamento di carichi non guidati sono installate o montate in un luogo di lavoro di modo che i loro raggi d'azione si intersecano, è necessario prendere misure appropriate per evitare la collisione tra i carichi e/o elementi delle attrezzature di lavoro stesse (Punto 3.2.1, Allegato VI, D.Lgs. 81/08)

CADUTA DI MATERIALE DALL'ALTO

- I lavori devono essere organizzati in modo tale che, quando un lavoratore aggancia o sgancia manualmente un carico, tali operazioni possano svolgersi con la massima sicurezza e, in particolare, che il lavoratore ne conservi il controllo diretto o indiretto (Punto 3.2.4, Allegato VI, D.Lgs. 81/08)

- ☛ Il sollevamento dei laterizi, pietrame, ghiaia e di altri materiali minuti deve essere effettuato esclusivamente a mezzo di benne o cassoni metallici; non sono ammesse le piattaforme semplici e le imbracature (Punto 3.2.9, Allegato VI, D.Lgs. 81/08)
- ☛ Non è consentito far passare i carichi al di sopra di luoghi di lavoro non protetti abitualmente occupati dai lavoratori. In tale ipotesi, qualora non sia possibile in altro modo il corretto svolgimento del lavoro, si devono definire ed applicare procedure appropriate. (punto 3.1.5, Allegato VI, D.Lgs. 81/08)
- ☛ Gli accessori di sollevamento devono essere scelti in funzione dei carichi da movimentare, dei punti di presa, del dispositivo di aggancio, delle condizioni atmosferiche nonché tenendo conto del modo e della configurazione dell'imbracatura. Le combinazioni di più accessori di sollevamento devono essere contrassegnate in modo chiaro onde consentire all'utilizzatore di conoscerne le caratteristiche qualora esse non siano scomposte dopo l'uso (Punto 3.1.6, Allegato VI, D.Lgs. 81/08)

RUMORE

- ☛ Effettuare la valutazione del rischio rumore ai sensi dell'Art.190 del D.Lgs.81/08 ed adottare le conseguenti misure di prevenzione in funzione del livello di esposizione calcolato.

INVESTIMENTO

- ☛ Se l'attrezzatura di lavoro manovra in una zona di lavoro, devono essere stabilite e rispettate apposite regole di circolazione (Punto 2.2, Allegato VI, D.Lgs. 81/08)

CALORE, FIAMME, ESPLOSIONE

- ☛ Dotare le macchine operatrici di estintori portatili a polvere

RIBALTAMENTO

- ☛ Nel caso di utilizzazione di attrezzature di lavoro mobili che servono al sollevamento di carichi non guidati, si devono prendere misure onde evitare l'inclinarsi, il ribaltamento e, se del caso, lo spostamento e lo scivolamento dell'attrezzatura di lavoro. Si deve verificare la buona esecuzione di queste misure (Punto 3.2.2, Allegato VI, D.Lgs. 81/08)
- ☛ L'utilizzazione all'aria aperta di attrezzature di lavoro che servono al sollevamento di carichi non guidati deve essere sospesa allorché le condizioni meteorologiche si degradano ad un punto tale da mettere in pericolo la sicurezza di funzionamento esponendo così i lavoratori a rischi. Si devono adottare adeguate misure di protezione per evitare di esporre i lavoratori ai rischi relativi e in particolare misure che impediscano il ribaltamento dell'attrezzatura di lavoro (Punto 3.2.7, Allegato VI, D.Lgs. 81/08)
- ☛ Le attrezzature di lavoro smontabili o mobili che servono a sollevare carichi devono essere utilizzate in modo tale da garantire la stabilità dell'attrezzatura di lavoro durante il suo impiego, in tutte le condizioni prevedibili e tenendo conto della natura del suolo (Punto 3.1.3, Allegato VI, D.Lgs. 81/08)

DISPOSITIVI DI PROTEZIONE INDIVIDUALE OBBLIGATORI

Durante l'utilizzo dell'attrezzatura, i lavoratori devono indossare i seguenti DPI con marcatura "CE":

- ☛ Guanti rischi meccanici (Conformi UNI EN 388-420)
- ☛ Elmetto (Conforme UNI EN 397)
- ☛ Cuffia o inserti antirumore (Se necessario da valutazione)
- ☛ Scarpe di sicurezza con suola imperforabile (Conformi UNI EN 345-344)
- ☛ Indumenti ad Alta Visibilità (Conforme UNI EN 471)

Guanti	Elmetto	Cuffia o Inserti	Calzature di Sicurezza
Antitaglio	In polietilene o ABS	Con attenuaz. adeguata	Livello di protezione S3
UNI EN 388,420	UNI EN 397	UNI EN 352-1, 352-2	UNI EN 344,345
			
Protezione contro i rischi meccanici	Antiurto, elettricamente isolato fino a 440 V	Se necessari da valutazione	Con suola impermeabile e puntale in acciaio
Indumenti Alta Visib.			
Giubbotti, tute, Gilet, ecc.			
UNI EN 471			
			
Indumenti di segnalazione ad Alta Visibilità			

ATTREZZATURA

AUTOCARRO CON MACCHINA SPRUZZA EMULSIONE BITUMINOSA

DESCRIZIONE

Autocarro speciale equipaggiato con macchina per spruzzare emulsione bituminosa.



RISCHI EVIDENZIATI DALL'ANALISI

La seguente tabella riporta l'elenco dei pericoli individuati nell'utilizzo dell'attrezzatura esaminata, per ognuno dei quali è stato valutato il relativo Rischio in funzione della probabilità e della magnitudo del danno.

Descrizione del Pericolo	Probabilità	Magnitudo	Rischio	
Gas e vapori	Possibile	Grave	MEDIO	3
Calore, fiamme, esplosione	Possibile	Grave	MEDIO	3
Investimento	Possibile	Grave	MEDIO	3
Incidenti tra automezzi	Improbabile	Grave	BASSO	2
Rumore Effettuare valutazione specifica	Possibile	Modesta	BASSO	2

MISURE DI PREVENZIONE E PROTEZIONE ED ISTRUZIONI PER GLI ADDETTI

Oltre alle misure di prevenzione di ordine generale nei confronti dei rischi sopra individuati (riportate nella relazione introduttiva), nell'utilizzo dell'attrezzatura vengono applicate le seguenti misure di prevenzione e protezione:

GENERALE

- ☛ L'attrezzatura dovrà essere corredata da un libretto d'uso e manutenzione (art. 71, comma 4, D.Lgs. 81/08)
- ☛ Utilizzare sempre i dispositivi di protezione individuali previsti
- ☛ L'attrezzatura deve possedere, in relazione alle necessità della sicurezza del lavoro, i necessari requisiti di resistenza e di idoneità ed essere mantenuta in buono stato di conservazione e di efficienza

- ☛ L'attrezzatura di lavoro deve essere installata, disposta ed usata in maniera tale da ridurre i rischi per i loro utilizzatori e per le altre persone (punto 1.1 Allegato V D.Lgs. 81/08)
- ☛ Se l'attrezzatura di lavoro manovra in una zona con presenza di lavoratori, devono essere stabilite e rispettate apposite regole di circolazione. In particolare si devono prendere misure organizzative atte e evitare che lavoratori a piedi si trovino nella zona di attività di attrezzature di lavoro semoventi. Qualora la presenza di lavoratori a piedi sia necessaria per la buona esecuzione dei lavori, si devono prendere misure appropriate per evitare che essi siano feriti dall'attrezzatura (punti 2.2 e 2.3, Allegato VI D.Lgs. 81/08)
- ☛ Le attrezzature di lavoro mobili dotate di un motore a combustione possono essere utilizzate nella zona di lavoro soltanto qualora sia assicurata una quantità sufficiente di aria senza rischi per la sicurezza e la salute dei lavoratori (Punto 2.5, Allegato VI, D.Lgs. 81/08)
- ☛ Accertarsi che l'attrezzatura sia marcata "CE"
- ☛ Presso la macchina, poichè vengono effettuate operazioni che presentano particolari pericoli, per prodotti o materie (infiammabili, esplosivi, corrosivi, a temperature dannose, asfissianti, irritanti, tossici o infettanti, taglienti o pungenti) dovranno essere esposte le disposizioni e le istruzioni concernenti la sicurezza delle specifiche lavorazioni (punto 1.8.1, Allegato VI D.Lgs. 81/08)

RUMORE

- ☛ Effettuare la valutazione del rischio rumore ai sensi dell'Art.190 del D.Lgs.81/08 ed adottare le conseguenti misure di prevenzione in funzione del livello di esposizione calcolato.

INVESTIMENTO

- ☛ Durante l'uso dovrà essere impiegato un lavoratore a terra per operazioni di retromarcia o comunque difficili.
- ☛ Durante l'utilizzo dovrà essere esposta una segnaletica di sicurezza richiamante l'obbligo di moderare la velocità.
- ☛ Se l'attrezzatura di lavoro manovra in una zona di lavoro, devono essere stabilite e rispettate apposite regole di circolazione (Punto 2.2, Allegato VI, D.Lgs. 81/08)
- ☛ Durante l'uso dell'attrezzatura, sulla sede stradale sarà sistemata una idonea segnaletica in accordo con il codice della strada





CALORE, FIAMME, ESPLOSIONE

- ☛ Durante l'uso dell'attrezzatura, le bombole dovranno essere tenute lontane ed efficacemente protette da forti irradiazioni di calore provocate anche dai raggi solari, forni, stufe, ecc.. (Punto 2.12, Allegato V - D.Lgs 81/08)
- ☛ Durante l'uso vi dovrà essere un estintore a polvere a disposizione.

DISPOSITIVI DI PROTEZIONE INDIVIDUALE OBBLIGATORI

Durante l'utilizzo dell'attrezzatura, i lavoratori devono indossare i seguenti DPI con marcatura "CE":

- ☛ Guanti rischi meccanici (Conformi UNI EN 388-420)
- ☛ Scarpe di sicurezza con suola imperforabile (Conformi UNI EN 345-344)
- ☛ Cintura di sicurezza del mezzo (Indossare sempre prima della partenza)
- ☛ Indumenti ad Alta Visibilità (Conforme UNI EN 471)
- ☛ Maschera speciale per vapori organici (Conforme UNI EN 149)

Guanti Antitaglio UNI EN 388,420	Calzature di Sicurezza Livello di protezione S3 UNI EN 344,345	Cinture di sicurezza In dotazione al mezzo utilizzato	Indumenti Alta Visib. Giubbotti, tute, Gilet, ecc. UNI EN 471
			
Protezione contro i rischi meccanici	Con suola impermeabile e puntale in acciaio	Utilizzare sempre	Indumenti di segnalazione ad Alta Visibilità
Maschera Pieno facciale UNI EN 136			
			
Utilizzare filtri appropriati			

ATTREZZATURA

BATTIPIASTRELLE

DESCRIZIONE

Macchinario utilizzato per la battitura e il livellamento di pavimenti in piastrelle.



RISCHI EVIDENZIATI DALL'ANALISI

La seguente tabella riporta l'elenco dei pericoli individuati nell'utilizzo dell'attrezzatura esaminata, per ognuno dei quali è stato valutato il relativo Rischio in funzione della probabilità e della magnitudo del danno.

Descrizione del Pericolo	Probabilità	Magnitudo	Rischio	
Elettrocuzione	Possibile	Grave	MEDIO	3
Rumore Effettuare valutazione specifica	Probabile	Modesta	MEDIO	3
Punture, tagli e abrasioni	Possibile	Modesta	BASSO	2
Urti, colpi, impatti e compressioni	Possibile	Modesta	BASSO	2
Vibrazioni Effettuare valutazione specifica	Possibile	Lieve	M.BASSO	1

MISURE DI PREVENZIONE E PROTEZIONE ED ISTRUZIONI PER GLI ADDETTI

Oltre alle misure di prevenzione di ordine generale nei confronti dei rischi sopra individuati (riportate nella relazione introduttiva), nell'utilizzo dell'attrezzatura vengono applicate le seguenti misure di prevenzione e protezione:

GENERALE

- ☞ L'attrezzatura dovrà essere corredata da un libretto d'uso e manutenzione (art. 71, comma 4, D.Lgs. 81/08)
- ☞ Utilizzare sempre i dispositivi di protezione individuali previsti
- ☞ L'attrezzatura deve possedere, in relazione alle necessità della sicurezza del lavoro, i necessari requisiti di resistenza e di idoneità ed essere mantenuta in buono stato di conservazione e di efficienza
- ☞ L'attrezzatura di lavoro deve essere installata, disposta ed usata in maniera tale da ridurre i rischi per i loro utilizzatori e per le altre persone (punto 1.1 Allegato V D.Lgs. 81/08)
- ☞ Accertarsi che l'attrezzatura sia marcata "CE"
- ☞ Verificare l'efficienza dei comandi prima dell'utilizzo del battipistrelle
- ☞ Eseguire le operazioni di revisione e manutenzione attenendosi alle istruzioni del libretto del battipistrelle

PUNTURE, TAGLI ED ABRASIONI

- ☞ Verificare l'efficienza delle protezioni prima dell'uso del battipistrelle

ELETTROCUZIONE

- ☞ Verificare l'efficienza delle parti elettriche visibili prima dell'utilizzo del battipistrelle

RUMORE

- ☞ Effettuare la valutazione del rischio rumore ai sensi dell'Art.190 del D.Lgs.81/08 ed adottare le conseguenti misure di prevenzione in funzione del livello di esposizione calcolato.

DISPOSITIVI DI PROTEZIONE INDIVIDUALE OBBLIGATORI

Durante l'utilizzo dell'attrezzatura, i lavoratori devono indossare i seguenti DPI con marcatura "CE":

- ☞ Elmetto (Conforme UNI EN 397)
- ☞ Cuffia o inserti antirumore (Se necessario da valutazione)
- ☞ Scarpe di sicurezza con suola imperforabile (Conformi UNI EN 345-344)
- ☞ Guanti imbottiti contro le vibrazioni (Durante l'utilizzo di attrezzi che producono vibrazioni)

Elmetto	Cuffia o Inserti	Calzature di Sicurezza	Guanti Antivibrazioni
In polietilene o ABS <i>UNI EN 397</i>	Con attenuaz. adeguata <i>UNI EN 352-1, 352-2</i>	Livello di protezione S3 <i>UNI EN 344,345</i>	Imbottiti <i>UNI EN 10819-95</i>
			
Antiurto, elettricamente isolato fino a 440 V	Se necessari da valutazione	Con suola imperforabile e puntale in acciaio	Utilizzare all'occorrenza

ATTREZZATURA

CANNELLO PER GUAINA

DESCRIZIONE

Attrezzo manuale utilizzato per saldare guaine e simili.



RISCHI EVIDENZIATI DALL'ANALISI

La seguente tabella riporta l'elenco dei pericoli individuati nell'utilizzo dell'attrezzatura esaminata, per ognuno dei quali è stato valutato il relativo Rischio in funzione della probabilità e della magnitudo del danno.

Descrizione del Pericolo	Probabilità	Magnitudo	Rischio	
Calore, fiamme, esplosione	Probabile	Grave	ALTO	4
Gas e vapori	Possibile	Grave	MEDIO	3

MISURE DI PREVENZIONE E PROTEZIONE ED ISTRUZIONI PER GLI ADDETTI

Oltre alle misure di prevenzione di ordine generale nei confronti dei rischi sopra individuati (riportate nella relazione introduttiva), nell'utilizzo dell'attrezzatura vengono applicate le seguenti misure di prevenzione e protezione:

GENERALE

- ☞ L'attrezzatura dovrà essere corredata da un libretto d'uso e manutenzione (art. 71, comma 4, D.Lgs. 81/08)
- ☞ Utilizzare sempre i dispositivi di protezione individuali previsti
- ☞ L'attrezzatura deve possedere, in relazione alle necessità della sicurezza del lavoro, i necessari requisiti di resistenza e di idoneità ed essere mantenuta in buono stato di conservazione e di efficienza
- ☞ L'attrezzatura di lavoro deve essere installata, disposta ed usata in maniera tale da ridurre i rischi per i loro utilizzatori e per le altre persone (punto 1.1 Allegato V D.Lgs. 81/08)
- ☞ Accertarsi che l'attrezzatura sia marcata "CE"
- ☞ Presso la macchina, poichè vengono effettuate operazioni che presentano particolari pericoli, per prodotti o materie (infiammabili, esplosivi, corrosivi, a temperature dannose, asfissianti, irritanti, tossici o infettanti, taglienti o pungenti) dovranno essere esposte le disposizioni e le istruzioni concernenti la sicurezza delle specifiche lavorazioni (punto 1.8.1, Allegato VI D.Lgs. 81/08)
- ☞ Segnalare tempestivamente eventuali malfunzionamenti o situazioni pericolose

CALORE, FIAMME, ESPLOSIONE





- ☞ Durante l'uso dell'attrezzatura dovranno essere allontanati gli eventuali materiali che, per la loro natura, risultino infiammabili, facilmente combustibili o danneggiabili. Quando ciò non è possibile detti materiali dovranno essere opportunamente protetti contro le scintille
- ☞ Si raccomanda ai lavoratori che il cannello, il riduttore, le valvole e le altre apparecchiature dell'impianto di saldatura non devono mai essere lubrificate con oli e grassi in quanto queste sostanze, a contatto con l'ossigeno, si infiammano facilmente.
- ☞ Verificare l'integrità dei tubi in gomma e le connessioni tra bombola e cannello prima dell'utilizzo del cannello per guaina
- ☞ Verificare la funzionalità del riduttore di pressione prima dell'utilizzo del cannello per guaina
- ☞ Controllare i dispositivi di sicurezza contro il ritorno di fiamma, in prossimità dell'impugnatura, dopo i riduttori di pressione e nelle tubazioni lunghe più di 5 m
- ☞ Evitare di usare la fiamma libera in corrispondenza delle tubazioni e della bombola del gas
- ☞ Tenere la bombola nei pressi del posto di lavoro ma lontano da fonti di calore
- ☞ Nelle pause di lavoro, spegnere la fiamma e chiudere l'afflusso del gas
- ☞ Il trasporto nell'interno delle aziende e dei locali di lavoro degli apparecchi mobili di saldatura al cannello deve essere effettuato mediante mezzi atti ad assicurare la stabilità dei gasogeni e dei recipienti dei gas compressi o disciolti e ad evitare urti pericolosi (Punto 8.2, Allegato VI D.Lgs. 81/08)

- ☛ I recipienti dei gas compressi o sciolti, ad uso di impianti fissi di saldatura, devono essere efficacemente ancorati, al fine di evitarne la caduta accidentale (punto 8.3, Allegato VI D.Lgs. 81/08)
- ☛ Non devono eseguirsi lavorazioni ed operazioni con fiamme libere o con corpi incandescenti a meno di 5 metri di distanza dai generatori o gasometri di acetilene (Punto 8.1, Allegato VI, D.Lgs. 81/08)

DISPOSITIVI DI PROTEZIONE INDIVIDUALE OBBLIGATORI

Durante l'utilizzo dell'attrezzatura, i lavoratori devono indossare i seguenti DPI con marcatura "CE":

- ☛ Scarpe di sicurezza con suola imperforabile (Conformi UNI EN 345-344)
- ☛ Guanti anticalore (Conformi UNI EN 407)
- ☛ Occhiali con ripari laterali dotati di vetri inattinici (Conformi UNI EN 166-169)
- ☛ Indumenti protettivi in cuoio (Conformi UNI EN 470-1)

Calzature di Sicurezza	Guanti Anticalore	Occhiali per saldature	Indumenti in cuoio
Livello di protezione S3 <i>UNI EN 344,345</i>	Per alte temperature <i>UNI EN 407</i>	Protezione irradiazioni <i>UNI EN 166, 169</i>	Per saldatori <i>UNI EN 470-1</i>
			
Con suola imperforabile e puntale in acciaio	Protezione contro i rischi termici	Con ripari laterali e vetri inattinici	Vestiti di protezione per saldatori

ATTREZZATURA

CARRIOLA

DESCRIZIONE

Attrezzo manuale utilizzato per il trasporto di materiale.



RISCHI EVIDENZIATI DALL'ANALISI

La seguente tabella riporta l'elenco dei pericoli individuati nell'utilizzo dell'attrezzatura esaminata, per ognuno dei quali è stato valutato il relativo Rischio in funzione della probabilità e della magnitudo del danno.

Descrizione del Pericolo	Probabilità	Magnitudo	Rischio	
Scivolamenti, cadute a livello	Possibile	Modesta	BASSO	2
Urti, colpi, impatti e compressioni	Possibile	Modesta	BASSO	2

MISURE DI PREVENZIONE E PROTEZIONE ED ISTRUZIONI PER GLI ADDETTI

Oltre alle misure di prevenzione di ordine generale nei confronti dei rischi sopra individuati (riportate nella relazione introduttiva), nell'utilizzo dell'attrezzatura vengono applicate le seguenti misure di prevenzione e protezione:

GENERALE

- ☛ L'attrezzatura dovrà essere corredata da un libretto d'uso e manutenzione (art. 71, comma 4, D.Lgs. 81/08)
- ☛ Utilizzare sempre i dispositivi di protezione individuali previsti

- ☛ L'attrezzatura deve possedere, in relazione alle necessità della sicurezza del lavoro, i necessari requisiti di resistenza e di idoneità ed essere mantenuta in buono stato di conservazione e di efficienza
- ☛ L'attrezzatura di lavoro deve essere installata, disposta ed usata in maniera tale da ridurre i rischi per i loro utilizzatori e per le altre persone (punto 1.1 Allegato V D.Lgs. 81/08)
- ☛ Accertarsi che l'attrezzatura sia marcata "CE"
- ☛ La ruota della carriola verra' mantenuta gonfia a sufficienza.

URTI, COLPI, IMPATTI E COMPRESSIONI

- ☛ I manici della carriola dovranno prevedere manopole antiscivolo all'estremita'.

SCIVOLAMENTI, CADUTE A LIVELLO

- ☛ Assicurarsi della stabilità dei percorsi durante l'utilizzo della carriola

DISPOSITIVI DI PROTEZIONE INDIVIDUALE OBBLIGATORI

Durante l'utilizzo dell'attrezzatura, i lavoratori devono indossare i seguenti DPI con marcatura "CE":

- ☛ Guanti rischi meccanici (Conformi UNI EN 388-420)
- ☛ Scarpe di sicurezza con suola imperforabile (Conformi UNI EN 345-344)

Guanti	Calzature di Sicurezza
Antitaglio <i>UNI EN 388,420</i>	Livello di protezione S3 <i>UNI EN 344,345</i>
	
Protezione contro i rischi meccanici	Con suola imperforabile e puntale in acciaio

ATTREZZATURA

COMPATTATORE A PIATTO VIBRANTE

DESCRIZIONE

Attrezzatura utilizzata per la compattazione di materiale di diversa natura.



RISCHI EVIDENZIATI DALL'ANALISI

La seguente tabella riporta l'elenco dei pericoli individuati nell'utilizzo dell'attrezzatura esaminata, per ognuno dei quali è stato valutato il relativo Rischio in funzione della probabilità e della magnitudo del danno.

Descrizione del Pericolo	Probabilità	Magnitudo	Rischio	
Gas e vapori	Probabile	Modesta	MEDIO	3
Rumore Effettuare valutazione specifica	Probabile	Modesta	MEDIO	3
Ustioni	Possibile	Modesta	BASSO	2

Vibrazioni Effettuare valutazione specifica	Probabile	Lieve	BASSO	2
Calore, fiamme, esplosione	Improbabile	Grave	BASSO	2

MISURE DI PREVENZIONE E PROTEZIONE ED ISTRUZIONI PER GLI ADDETTI

Oltre alle misure di prevenzione di ordine generale nei confronti dei rischi sopra individuati (riportate nella relazione introduttiva), nell'utilizzo dell'attrezzatura vengono applicate le seguenti misure di prevenzione e protezione:

GENERALE

- ☞ L'attrezzatura dovrà essere corredata da un libretto d'uso e manutenzione (art. 71, comma 4, D.Lgs. 81/08)
- ☞ Utilizzare sempre i dispositivi di protezione individuali previsti
- ☞ L'attrezzatura deve possedere, in relazione alle necessità della sicurezza del lavoro, i necessari requisiti di resistenza e di idoneità ed essere mantenuta in buono stato di conservazione e di efficienza
- ☞ L'attrezzatura di lavoro deve essere installata, disposta ed usata in maniera tale da ridurre i rischi per i loro utilizzatori e per le altre persone (punto 1.1 Allegato V D.Lgs. 81/08)
- ☞ Accertarsi che l'attrezzatura sia marcata "CE"
- ☞ Presso la macchina, poichè vengono effettuate operazioni che presentano particolari pericoli, per prodotti o materie (infiammabili, esplosivi, corrosivi, a temperature dannose, asfissianti, irritanti, tossici o infettanti, taglienti o pungenti) dovranno essere esposte le disposizioni e le istruzioni concernenti la sicurezza delle specifiche lavorazioni (punto 1.8.1, Allegato VI D.Lgs. 81/08)
- ☞ Verificare la consistenza dell'area da compattare prima di utilizzare il compattatore
- ☞ Verificare l'efficienza dei comandi del compattatore
- ☞ Verificare l'efficienza del carter della cinghia di trasmissione del compattatore
- ☞ Non utilizzare il compattatore in ambienti chiusi e poco ventilati
- ☞ Eseguire le operazioni di revisione e manutenzione necessarie al reimpiego del compattatore a motore spento

RUMORE

- ☞ Effettuare la valutazione del rischio rumore ai sensi dell'Art.190 del D.Lgs.81/08 ed adottare le conseguenti misure di prevenzione in funzione del livello di esposizione calcolato.

CALORE, FIAMME, ESPLOSIONE

- ☞ Durante il rifornimento di carburante spegnere il motore del compattatore e non fumare



USTIONI

- ☞ Verificare l'efficienza dell'involucro coprimotore del compattatore

DISPOSITIVI DI PROTEZIONE INDIVIDUALE OBBLIGATORI

Durante l'utilizzo dell'attrezzatura, i lavoratori devono indossare i seguenti DPI con marcatura "CE":

- ☞ Elmetto (Conforme UNI EN 397)
- ☞ Cuffia o inserti antirumore (Se necessario da valutazione)

Elmetto	Cuffia o Inserti
In polietilene o ABS	Con attenuaz. adeguata
UNI EN 397	UNI EN 352-1, 352-2
	
Antiurto, elettricamente isolato fino a 440 V	Se necessari da valutazione

ATTREZZATURA

COMPRESSORE

DESCRIZIONE

Il compressore è una macchina pneumofora che innalza la pressione di un gas mediante l'impiego di energia meccanica.



RISCHI EVIDENZIATI DALL'ANALISI

La seguente tabella riporta l'elenco dei pericoli individuati nell'utilizzo dell'attrezzatura esaminata, per ognuno dei quali è stato valutato il relativo Rischio in funzione della probabilità e della magnitudo del danno.

Descrizione del Pericolo	Probabilità	Magnitudo	Rischio	
Gas e vapori	Possibile	Grave	MEDIO	3
Calore, fiamme, esplosione	Possibile	Grave	MEDIO	3
Rumore Effettuare valutazione specifica	Probabile	Modesta	MEDIO	3
Punture, tagli e abrasioni	Possibile	Modesta	BASSO	2

MISURE DI PREVENZIONE E PROTEZIONE ED ISTRUZIONI PER GLI ADDETTI

Oltre alle misure di prevenzione di ordine generale nei confronti dei rischi sopra individuati (riportate nella relazione introduttiva), nell'utilizzo dell'attrezzatura vengono applicate le seguenti misure di prevenzione e protezione:

GENERALE

- ☞ L'attrezzatura dovrà essere corredata da un libretto d'uso e manutenzione (art. 71, comma 4, D.Lgs. 81/08)
- ☞ Utilizzare sempre i dispositivi di protezione individuali previsti
- ☞ L'attrezzatura deve possedere, in relazione alle necessità della sicurezza del lavoro, i necessari requisiti di resistenza e di idoneità ed essere mantenuta in buono stato di conservazione e di efficienza
- ☞ L'attrezzatura di lavoro deve essere installata, disposta ed usata in maniera tale da ridurre i rischi per i loro utilizzatori e per le altre persone (punto 1.1 Allegato V D.Lgs. 81/08)
- ☞ Accertarsi che l'attrezzatura sia marcata "CE"
- ☞ Presso la macchina, poichè vengono effettuate operazioni che presentano particolari pericoli, per prodotti o materie (infiammabili, esplosivi, corrosivi, a temperature dannose, asfissianti, irritanti, tossici o infettanti, taglienti o pungenti) dovranno essere esposte le disposizioni e le istruzioni concernenti la sicurezza delle specifiche lavorazioni (punto 1.8.1, Allegato VI D.Lgs. 81/08)
- ☞ Ai lavoratori vengono vietate operazioni di manutenzione o pulizia con il compressore collegato all'impianto
- ☞ Durante l'uso del compressore dovrà essere saltuariamente controllata l'efficienza della valvola di sicurezza.
- ☞ Verificare la possibilità di inserire l'eventuale azione vibrante del rullo compressore
- ☞ Sistemare in posizione stabile il compressore
- ☞ Verificare la funzionalità della strumentazione del compressore

URTI, COLPI, IMPATTI E COMPRESSIONI

- ☛ Verificare la connessione dei tubi del compressore

PUNTURE, TAGLI ED ABRASIONI

- ☛ Il compressore dovrà essere dotato di idonea valvola di sicurezza e di dispositivo in grado di spegnere il motore nel caso di raggiungimento della pressione massima. (Punto 5.3.15, Allegato V - D.Lgs.81/08)
- ☛ Il compressore sarà dotato di una gabbia in rete metallica contro il contatto con gli organi di trasmissione.

ELETTROCUZIONE

- ☛ La macchina dovrà essere collegata all'impianto di terra.

RUMORE

- ☛ Effettuare la valutazione del rischio rumore ai sensi dell'Art.190 del D.Lgs.81/08 ed adottare le conseguenti misure di prevenzione in funzione del livello di esposizione calcolato.
- ☛ Per l'uso del compressore dovranno essere osservate le ore di silenzio imposte dai regolamenti locali.
- ☛ Controllare l'integrità dell'isolamento acustico del compressore

OLII MINERALI E DERIVATI

- ☛ Verificare l'efficienza del filtro di trattenuta per acqua e particelle d'olio del compressore

GAS E VAPORI

- ☛ Posizionare il compressore in luoghi sufficientemente ventilati
- ☛ Verificare l'efficienza del filtro d'aria aspirato del compressore

CALORE, FIAMME, ESPLOSIONE

- ☛ Accertare l'assenza di sostanze infiammabili nei pressi del compressore
- ☛ Allontanare dal compressore materiali infiammabili

DISPOSITIVI DI PROTEZIONE INDIVIDUALE OBBLIGATORI

Durante l'utilizzo dell'attrezzatura, i lavoratori devono indossare i seguenti DPI con marcatura "CE":

- ☛ Cuffia o inserti antirumore (Se necessario da valutazione)

Cuffia o Inserti
Con attenuaz. adeguata UNI EN 352-1, 352-2

Se necessari da valutazione

DUMPER
DESCRIZIONE

Automezzo per lo scavo ed il trasporto di materiali in genere ed utilizzato nell'ambito del cantiere.

RISCHI EVIDENZIATI DALL'ANALISI

La seguente tabella riporta l'elenco dei pericoli individuati nell'utilizzo dell'attrezzatura esaminata, per ognuno dei quali è stato valutato il relativo Rischio in funzione della probabilità e della magnitudo del danno.

Descrizione del Pericolo	Probabilità	Magnitudo	Rischio	
Gas e vapori	Possibile	Grave	MEDIO	3
Calore, fiamme, esplosione	Possibile	Grave	MEDIO	3
Investimento	Possibile	Grave	MEDIO	3
Rumore Effettuare valutazione specifica	Probabile	Modesta	MEDIO	3
Incidenti tra automezzi	Improbabile	Grave	BASSO	2
Ribaltamento	Improbabile	Grave	BASSO	2
Punture, tagli e abrasioni	Possibile	Modesta	BASSO	2
Urti, colpi, impatti e compressioni	Possibile	Modesta	BASSO	2
Vibrazioni Effettuare valutazione specifica	Possibile	Lieve	M.BASSO	1

MISURE DI PREVENZIONE E PROTEZIONE ED ISTRUZIONI PER GLI ADDETTI

Oltre alle misure di prevenzione di ordine generale nei confronti dei rischi sopra individuati (riportate nella relazione introduttiva), nell'utilizzo dell'attrezzatura vengono applicate le seguenti misure di prevenzione e protezione:

GENERALE

- ☛ L'attrezzatura dovrà essere corredata da un libretto d'uso e manutenzione (art. 71, comma 4, D.Lgs. 81/08)
- ☛ Utilizzare sempre i dispositivi di protezione individuali previsti
- ☛ L'attrezzatura deve possedere, in relazione alle necessità della sicurezza del lavoro, i necessari requisiti di resistenza e di idoneità ed essere mantenuta in buono stato di conservazione e di efficienza
- ☛ L'attrezzatura di lavoro deve essere installata, disposta ed usata in maniera tale da ridurre i rischi per i loro utilizzatori e per le altre persone (punto 1.1 Allegato V D.Lgs. 81/08)
- ☛ Le attrezzature di lavoro mobili dotate di un motore a combustione possono essere utilizzate nella zona di lavoro soltanto qualora sia assicurata una quantità sufficiente di aria senza rischi per la sicurezza e la salute dei lavoratori (Punto 2.5, Allegato VI, D.Lgs. 81/08)
- ☛ Accertarsi che l'attrezzatura sia marcata "CE"
- ☛ Non percorrere con il dumper lunghi tragitti in retromarcia
- ☛ Mantenere puliti i comandi del dumper da grasso, olio, etc., e non rimuovere le protezioni del posto di guida
- ☛ Eseguire le operazioni di revisione e pulizia necessarie al reimpiego del dumper a motore spento, segnalando eventuali guasti

URTI, COLPI, IMPATTI E COMPRESSIONI

- ☛ Richiedere l'aiuto di personale a terra per eseguire con il dumper le manovre in spazi ristretti o quando la visibilità è incompleta

PUNTURE, TAGLI ED ABRASIONI

- ☛ Verificare la presenza del carter al volante del dumper

RUMORE

- ☛ Effettuare la valutazione del rischio rumore ai sensi dell'Art.190 del D.Lgs.81/08 ed adottare le conseguenti misure di prevenzione in funzione del livello di esposizione calcolato.
- ☛ Per l'uso dell'attrezzatura saranno osservate le ore di silenzio imposte dai regolamenti locali.

INVESTIMENTO

- ☛ Se l'attrezzatura di lavoro manovra in una zona di lavoro, devono essere stabilite e rispettate apposite regole di circolazione (Punto 2.2, Allegato VI, D.Lgs. 81/08)
- ☛ Adeguare la velocità ai limiti stabiliti in cantiere e transitare a passo d'uomo in prossimità dei posti di lavoro
- ☛ Verificare il funzionamento dei comandi di guida con particolare riguardo per i freni prima di utilizzare il dumper
- ☛ Verificare l'efficienza dei gruppi ottici del dumper per lavorazioni in mancanza di illuminazione
- ☛ Verificare il funzionamento dell'avvisatore acustico e del girofaro del dumper

CESOIAMENTO, STRITOLAMENTO

- ☛ Si verifichi che il dumper sia dotato di idonei schermi protettivi contro il rischio di tranciamento degli arti del manoperatore.

CALORE, FIAMME, ESPLOSIONE

- ☛ Durante i rifornimenti spegnere il motore del dumper e non fumare

RIBALTAMENTO

- ☛ Controllare che i percorsi siano adeguati alla stabilità del dumper

INCIDENTI TRA AUTOMEZZI



- ☛ Durante gli spostamenti abbassare il cassone del dumper

VIBRAZIONI

- ☛ Il dumper sarà dotato di sedile ergonomico antivibrazioni.

Durante l'utilizzo dell'attrezzatura, i lavoratori devono indossare i seguenti DPI con marcatura "CE":

- ☛ Elmetto (Conforme UNI EN 397)
- ☛ Cuffia o inserti antirumore (Se necessario da valutazione)

Elmetto	Cuffia o Inserti
In polietilene o ABS	Con attenuaz. adeguata
UNI EN 397	UNI EN 352-1, 352-2
	
Antiurto, elettricamente isolato fino a 440 V	Se necessari da valutazione

ATTREZZATURA

ELEVATORE A CAVALLETTO

DESCRIZIONE

Apparecchiatura utilizzata per il sollevamento di materiali in genere e montata su ponteggi o altri luoghi di ricezione materiali di cantiere.



RISCHI EVIDENZIATI DALL'ANALISI

La seguente tabella riporta l'elenco dei pericoli individuati nell'utilizzo dell'attrezzatura esaminata, per ognuno dei quali è stato valutato il relativo Rischio in funzione della probabilità e della magnitudo del danno.

Descrizione del Pericolo	Probabilità	Magnitudo	Rischio	
Caduta dall'alto	Possibile	Grave	MEDIO	3
Elettrocuzione	Possibile	Grave	MEDIO	3
Urti, colpi, impatti e compressioni	Possibile	Modesta	BASSO	2

MISURE DI PREVENZIONE E PROTEZIONE ED ISTRUZIONI PER GLI ADDETTI

Oltre alle misure di prevenzione di ordine generale nei confronti dei rischi sopra individuati (riportate nella relazione introduttiva), nell'utilizzo dell'attrezzatura vengono applicate le seguenti misure di prevenzione e protezione:

GENERALE

- ☛ L'attrezzatura dovrà essere corredata da un libretto d'uso e manutenzione (art. 71, comma 4, D.Lgs. 81/08)
- ☛ Utilizzare sempre i dispositivi di protezione individuali previsti
- ☛ L'attrezzatura deve possedere, in relazione alle necessità della sicurezza del lavoro, i necessari requisiti di resistenza e di idoneità ed essere mantenuta in buono stato di conservazione e di efficienza

- ☛ L'attrezzatura di lavoro deve essere installata, disposta ed usata in maniera tale da ridurre i rischi per i loro utilizzatori e per le altre persone (punto 1.1 Allegato V D.Lgs. 81/08)
- ☛ Accertarsi che l'attrezzatura sia marcata "CE"
- ☛ I mezzi di sollevamento e di trasporto devono essere scelti in modo da risultare appropriati, per quanto riguarda la sicurezza, alla natura, alla forma e al volume dei carichi al cui sollevamento e trasporto sono destinati, nonché alle condizioni d'impiego con particolare riguardo alle fasi di avviamento e di arresto (Punto 3.1.1, Allegato VI, D.Lgs. 81/08)
- ☛ Quando argani, paranchi e apparecchi simili sono usati per il sollevamento o la discesa dei carichi tra piani diversi di un edificio attraverso aperture nei solai o nelle pareti, le aperture per il passaggio del carico ai singoli piani, nonché il sottostante spazio di arrivo o di sganciamento del carico stesso devono essere protetti, su tutti i lati, mediante parapetti normali provvisti, ad eccezione di quello del piano terreno, di arresto al piede.
- ☛ I parapetti devono essere disposti in modo da garantire i lavoratori anche contro i pericoli derivanti da urti o da eventuale caduta del carico di manovra. Gli stessi parapetti devono essere applicati anche sui lati delle aperture dove si effettua il carico e lo scarico, a meno che per le caratteristiche dei materiali in manovra ciò non sia possibile. In quest'ultimo caso, in luogo del parapetto normale deve essere applicata una solida barriera mobile, inasportabile e fissabile nella posizione di chiusura mediante chiavistello o altro dispositivo. Detta barriera deve essere tenuta chiusa quando non siano eseguite manovre di carico o scarico al piano corrispondente (Punto 3.2.8, Allegato VI, D.Lgs. 81/08)
- ☛ I montanti delle impalcature, quando gli apparecchi di sollevamento vengono fissati direttamente ad essi, devono essere rafforzati e controventati in modo da ottenere una solidità adeguata alle maggiori sollecitazioni a cui sono sottoposti (Punto 3.3.1, Allegato XVIII, D.Lgs. 81/08)
- ☛ Nei ponti metallici i montanti, su cui sono applicati direttamente gli elevatori, devono essere di numero ampiamente sufficiente ed in ogni caso non minore di due (Punto 3.3.2, Allegato XVIII, D.Lgs. 81/08)
- ☛ I bracci girevoli portanti le carrucole ed eventualmente gli argani degli elevatori devono essere assicurati ai montanti mediante staffe con bulloni a vite muniti di dado e controdado; analogamente deve essere provveduto per le carrucole di rinvio delle funi ai piedi dei montanti quando gli argani sono installati a terra (Punto 3.3.3, Allegato XVIII, D.Lgs. 81/08)

CADUTA DALL'ALTO

- ☛ Prima dell'uso dell'elevatore a cavalletto verificare la presenza dei parapetti completi sul perimetro del posto di manovra

CADUTA DI MATERIALE DALL'ALTO

- ☛ Gli accessori di sollevamento devono essere scelti in funzione dei carichi da movimentare, dei punti di presa, del dispositivo di aggancio, delle condizioni atmosferiche nonché tenendo conto del modo e della configurazione dell'imbracatura. Le combinazioni di più accessori di sollevamento devono essere contrassegnate in modo chiaro onde consentire all'utilizzatore di conoscerne le caratteristiche qualora esse non siano scomposte dopo l'uso (Punto 3.1.6, Allegato VI, D.Lgs. 81/08)
- ☛ I lavori devono essere organizzati in modo tale che, quando un lavoratore aggancia o sgancia manualmente un carico, tali operazioni possano svolgersi con la massima sicurezza e, in particolare, che il lavoratore ne conservi il controllo diretto o indiretto (Punto 3.2.4, Allegato VI, D.Lgs. 81/08)
- ☛ Il sollevamento dei laterizi, pietrame, ghiaia e di altri materiali minuti deve essere effettuato esclusivamente a mezzo di benne o cassoni metallici; non sono ammesse le piattaforme semplici e le imbracature (Punto 3.2.9, Allegato VI, D.Lgs. 81/08)
- ☛ Verificare la presenza degli staffoni e della tavola fermapiede da 30 cm nella parte frontale dell'elevatore
- ☛ Verificare la presenza, sulle estremità delle rotaie, dei tamponi ammortizzanti dell'elevatore a cavalletto
- ☛ Verificare la funzionalità della pulsantiera dell'elevatore a cavalletto
- ☛ Transennare a terra l'area di tiro dell'elevatore a cavalletto
- ☛ Usare i contenitori adatti al materiale da sollevare con l'elevatore a cavalletto
- ☛ Durante l'uso dell'elevatore a cavalletto verificare la corretta imbracatura dei carichi e la perfetta chiusura della sicura del gancio
- ☛ Non utilizzare la fune dell'elevatore a cavalletto per imbracare carichi

URTI, COLPI, IMPATTI E COMPRESSIONI

- ☛ Verificare l'efficienza di fine corsa superiore e del freno per la discesa del carico dell'elevatore

ELETTROCUZIONE

- ☛ La macchina dovrà essere collegata all'impianto di terra.
- ☛ Verificare l'integrità delle parti elettriche dell'elevatore a cavalletto
- ☛ Verificare l'efficienza dell'interruttore di linea presso l'elevatore
- ☛ Dopo l'uso scollegare elettricamente l'elevatore a cavalletto

RIBALTAMENTO

- ☛ Le attrezzature di lavoro smontabili o mobili che servono a sollevare carichi devono essere utilizzate in modo tale da garantire la stabilità dell'attrezzatura di lavoro durante il suo impiego, in tutte le condizioni prevedibili e tenendo conto della natura del suolo (Punto 3.1.3, Allegato VI, D.Lgs. 81/08)

DISPOSITIVI DI PROTEZIONE INDIVIDUALE OBBLIGATORI

Durante l'utilizzo dell'attrezzatura, i lavoratori devono indossare i seguenti DPI con marcatura "CE":

- ☛ Guanti rischi meccanici (Conformi UNI EN 388-420)
- ☛ Elmetto (Conforme UNI EN 397)
- ☛ Scarpe di sicurezza con suola imperforabile (Conformi UNI EN 345-344)
- ☛ Cintura di sicurezza (Conforme UNI EN 358)

Guanti	Elmetto	Calzature di Sicurezza	Cintura di sicurezza
Antitaglio	In polietilene o ABS	Livello di protezione S3	Posizionamento lavoro
UNI EN 388,420	UNI EN 397	UNI EN 344,345	UNI EN 358
			
Protezione contro i rischi meccanici	Antiurto, elettricamente isolato fino a 440 V	Con suola imperforabile e puntale in acciaio	Prevenzione cadute dall'alto

ATTREZZATURA

ESCAVATORE

DESCRIZIONE

Automezzo utilizzato per lo scavo di materiali di diversa natura, nell'ambito del cantiere.



RISCHI EVIDENZIATI DALL'ANALISI

La seguente tabella riporta l'elenco dei pericoli individuati nell'utilizzo dell'attrezzatura esaminata, per ognuno dei quali è stato valutato il relativo Rischio in funzione della probabilità e della magnitudo del danno.

Descrizione del Pericolo	Probabilità	Magnitudo	Rischio	
Calore, fiamme, esplosione	Possibile	Grave	MEDIO	3
Inalazione di polveri e fibre	Probabile	Modesta	MEDIO	3
Investimento	Possibile	Grave	MEDIO	3
Rumore Effettuare valutazione specifica	Probabile	Modesta	MEDIO	3
Ribaltamento	Improbabile	Grave	BASSO	2
Scivolamenti, cadute a livello	Possibile	Modesta	BASSO	2
Vibrazioni Effettuare valutazione specifica	Possibile	Lieve	M.BASSO	1

MISURE DI PREVENZIONE E PROTEZIONE ED ISTRUZIONI PER GLI ADDETTI

Oltre alle misure di prevenzione di ordine generale nei confronti dei rischi sopra individuati (riportate nella relazione introduttiva), nell'utilizzo dell'attrezzatura vengono applicate le seguenti misure di prevenzione e protezione:

GENERALE

- ☛ L'attrezzatura dovrà essere corredata da un libretto d'uso e manutenzione (art. 71, comma 4, D.Lgs. 81/08)
- ☛ Utilizzare sempre i dispositivi di protezione individuali previsti
- ☛ L'attrezzatura deve possedere, in relazione alle necessità della sicurezza del lavoro, i necessari requisiti di resistenza e di idoneità ed essere mantenuta in buono stato di conservazione e di efficienza
- ☛ L'attrezzatura di lavoro deve essere installata, disposta ed usata in maniera tale da ridurre i rischi per i loro utilizzatori e per le altre persone (punto 1.1 Allegato V D.Lgs. 81/08)
- ☛ Se l'attrezzatura di lavoro manovra in una zona con presenza di lavoratori, devono essere stabilite e rispettate apposite regole di circolazione. In particolare si devono prendere misure organizzative atte a evitare che lavoratori a piedi si trovino nella zona di attività di attrezzature di lavoro semoventi. Qualora la presenza di lavoratori a piedi sia necessaria per la buona esecuzione dei lavori, si devono prendere misure appropriate per evitare che essi siano feriti dall'attrezzatura (punti 2.2 e 2.3, Allegato VI D.Lgs. 81/08)
- ☛ Le attrezzature di lavoro mobili dotate di un motore a combustione possono essere utilizzate nella zona di lavoro soltanto qualora sia assicurata una quantità sufficiente di aria senza rischi per la sicurezza e la salute dei lavoratori (Punto 2.5, Allegato VI, D.Lgs. 81/08)
- ☛ L'escavatore deve essere usato solo da personale esperto.
- ☛ Accertarsi che l'attrezzatura sia marcata "CE"
- ☛ Il posto di manovra dell'addetto all'escavatore, quando questo non sia munito di cabina metallica, deve essere protetto con solido riparo (Art. 118, comma 4, D.Lgs. 81/08)

CADUTA DALL'ALTO

- ☛ Durante l'uso dell'escavatore dovrà essere vietato stazionare e transitare a distanza pericolosa dal ciglio di scarpate. (Art.119, comma 3 - D.Lgs.81/08)
- ☛ E' vietato trasportare o alzare persone sulla pala dell'escavatore.

ELETTROCUZIONE

- ☛ Durante l'uso dell'escavatore, in prossimità di linee elettriche o di impianti elettrici con parti attive non protette, occorrerà rispettare i limiti di cui alla tabella 1 dell' Allegato IX dlgs.81/08.

RUMORE

- ☛ Effettuare la valutazione del rischio rumore ai sensi dell'Art.190 del D.Lgs.81/08 ed adottare le conseguenti misure di prevenzione in funzione del livello di esposizione calcolato.
- ☛ Per l'uso dell'escavatore dovranno essere osservate le ore di silenzio imposte dai regolamenti locali.

INVESTIMENTO

- ☛ Durante l'uso dovrà essere impiegato un lavoratore a terra per operazioni di retromarcia o comunque difficili.
- ☛ Durante l'utilizzo dovrà essere esposta una segnaletica di sicurezza richiamante l'obbligo di moderare la velocità.
- ☛ Se l'attrezzatura di lavoro manovra in una zona di lavoro, devono essere stabilite e rispettate apposite regole di circolazione (Punto 2.2, Allegato VI, D.Lgs. 81/08)
- ☛ Le chiavi dell'escavatore dovranno essere affidate a personale responsabile che le consegnerà esclusivamente al personale preposto all'uso del mezzo.
- ☛ L'escavatore dovrà essere dotato di dispositivo acustico e di retromarcia. (Punto 3.1.7, Allegato V - D.Lgs.81/08)
- ☛ I percorsi riservati all'escavatore dovranno presentare un franco di almeno 70 centimetri per la sicurezza del personale a piedi. (Punto 3.3.3, Allegato V - D.Lgs.81/08)

INALAZIONE DI POLVERI E FIBRE

- ☛ Durante l'uso dell'attrezzatura, i materiali verranno irrorati con acqua per ridurre il sollevamento della polvere (Art. 153, comma 5, D.Lgs. 81/08)

CESOIAMENTO, STRITOLAMENTO

- ☛ Nei lavori di escavazione con mezzi meccanici deve essere vietata la presenza degli operai nel campo di azione dell'escavatore e sul ciglio del fronte di attacco (Art. 118, comma 3. D.Lgs. 81/08)

GAS E VAPORI

- ☛ L'escavatore sarà dotato di impianto di depurazione dei fumi in luoghi chiusi (catalitico o a gorgogliamento). (Punto 4.1, Allegato V - D.Lgs.81/08)

CALORE, FIAMME, ESPLOSIONE

- ☛ Durante i rifornimenti di carburante spegnere il motore dell'escavatore e non fumare



RIBALTAMENTO

- ☛ Il posto di manovra dell'addetto all'escavatore, quando questo non sia munito di cabina metallica, deve essere protetto con solido riparo. (Art.119, comma 4 - D.Lgs.81/08)
- ☛ Durante l'uso dell'escavatore dovrà essere eseguito un adeguato consolidamento del fronte dello scavo.

DISPOSITIVI DI PROTEZIONE INDIVIDUALE OBBLIGATORI

Durante l'utilizzo dell'attrezzatura, i lavoratori devono indossare i seguenti DPI con marcatura "CE":

- ☛ Elmetto (Conforme UNI EN 397)
- ☛ Cuffia o inserti antirumore (Se necessario da valutazione)

Elmetto	Cuffia o Inserti
In polietilene o ABS	Con attenuaz. adeguata
UNI EN 397	UNI EN 352-1, 352-2
	
Antiurto, elettricamente isolato fino a 440 V	Se necessari da valutazione

ATTREZZATURA

FINITRICE PER ASFALTI

DESCRIZIONE

Macchina utilizzata per la finitura di asfalti in genere.



RISCHI EVIDENZIATI DALL'ANALISI

La seguente tabella riporta l'elenco dei pericoli individuati nell'utilizzo dell'attrezzatura esaminata, per ognuno dei quali è stato valutato il relativo Rischio in funzione della probabilità e della magnitudo del danno.

Descrizione del Pericolo	Probabilità	Magnitudo	Rischio	
Gas e vapori	Possibile	Grave	MEDIO	3
Calore, fiamme, esplosione	Possibile	Grave	MEDIO	3
Investimento	Possibile	Grave	MEDIO	3
Rumore Effettuare valutazione specifica	Probabile	Modesta	MEDIO	3
Ustioni	Possibile	Modesta	BASSO	2
Microclima	Probabile	Lieve	BASSO	2
Urti, colpi, impatti e compressioni	Possibile	Modesta	BASSO	2

MISURE DI PREVENZIONE E PROTEZIONE ED ISTRUZIONI PER GLI ADDETTI

Oltre alle misure di prevenzione di ordine generale nei confronti dei rischi sopra individuati (riportate nella relazione introduttiva), nell'utilizzo dell'attrezzatura vengono applicate le seguenti misure di prevenzione e protezione:

GENERALE

- ☛ L'attrezzatura dovrà essere corredata da un libretto d'uso e manutenzione (art. 71, comma 4, D.Lgs. 81/08)
- ☛ Utilizzare sempre i dispositivi di protezione individuali previsti
- ☛ L'attrezzatura deve possedere, in relazione alle necessità della sicurezza del lavoro, i necessari requisiti di resistenza e di idoneità ed essere mantenuta in buono stato di conservazione e di efficienza
- ☛ L'attrezzatura di lavoro deve essere installata, disposta ed usata in maniera tale da ridurre i rischi per i loro utilizzatori e per le altre persone (punto 1.1 Allegato V D.Lgs. 81/08)
- ☛ Se l'attrezzatura di lavoro manovra in una zona con presenza di lavoratori, devono essere stabilite e rispettate apposite regole di circolazione. In particolare si devono prendere misure organizzative atte a evitare che lavoratori a piedi si trovino nella zona di attività di attrezzature di lavoro semoventi. Qualora la presenza di lavoratori a piedi sia necessaria per la buona esecuzione dei lavori, si devono prendere

misure appropriate per evitare che essi siano feriti dall' attrezzatura (punti 2.2 e 2.3, Allegato VI D.Lgs. 81/08)

- ☛ Accertarsi che l'attrezzatura sia marcata "CE"
- ☛ La macchina finitrice per asfalti dovrà essere usata da personale esperto.
- ☛ La macchina finitrice per asfalti sarà dotata di sedile ergonomico.
- ☛ Ai lavoratori viene ricordato frequentemente il divieto di avvicinarsi alla coclea della macchina finitrice per asfalti.

URTI, COLPI, IMPATTI E COMPRESSIONI

- ☛ Il dispositivo della piastra mobile della macchina finitrice per asfalti sarà costituito da un pulsante a uomo presente.

RUMORE

- ☛ Effettuare la valutazione del rischio rumore ai sensi dell'Art.190 del D.Lgs.81/08 ed adottare le conseguenti misure di prevenzione in funzione del livello di esposizione calcolato.
- ☛ Per l'uso della macchina finitrice per asfalti dovranno essere osservate le ore di silenzio imposte dai regolamenti locali

INVESTIMENTO

- ☛ Durante l'uso dovrà essere impiegato un lavoratore a terra per operazioni di retromarcia o comunque difficili.
- ☛ Durante l'utilizzo dovrà essere esposta una segnaletica di sicurezza richiamante l'obbligo di moderare la velocità.
- ☛ Le chiavi della macchina finitrice per asfalti dovranno essere affidate a personale responsabile che le consegnerà esclusivamente al personale preposto all'uso del mezzo.
- ☛ I dispositivi di comando della macchina finitrice per asfalti saranno contrassegnati da apposite indicazioni delle manovre a cui si riferiscono.
- ☛ La macchina finitrice per asfalti sarà dotata di adeguato segnalatore acustico e luminoso lampeggiante.
- ☛ Durante l'uso dell'attrezzatura, sulla sede stradale sarà sistemata una idonea segnaletica in accordo con il codice della strada

CALORE, FIAMME, ESPLOSIONE

- ☛ I tubi di gomma della bombola per GPL montata sulla macchina finitrice per asfalti dovranno essere mantenuti in buone condizioni.
- ☛ La bombola del GPL montata sulla macchina finitrice per asfalti dovrà essere efficacemente assicurata in modo da garantirne la stabilità.
- ☛ La bombola del GPL montata sulla macchina finitrice per asfalti verrà impiegata con apposito riduttore di pressione.
- ☛ Per il bloccaggio delle giunzioni e collegamenti della bombola per GPL montata sulla macchina finitrice per asfalti si farà uso di fascette stringitubo.
- ☛ Durante l'uso dell'attrezzatura, le bombole dovranno essere tenute lontane ed efficacemente protette da forti irradiazioni di calore provocate anche dai raggi solari, forni, stufe, ecc.. (Punto 2.12, Allegato V - D.Lgs 81/08)
- ☛ Durante l'uso vi dovrà essere un estintore a polvere a disposizione.

MICROCLIMA

- ☛ Il posto di manovra della macchina finitrice per asfalti sarà protetto adeguatamente contro le radiazioni solari.

DISPOSITIVI DI PROTEZIONE INDIVIDUALE OBBLIGATORI

Durante l'utilizzo dell'attrezzatura, i lavoratori devono indossare i seguenti DPI con marcatura "CE":

- ☞ Elmetto (Conforme UNI EN 397)
- ☞ Cuffia o inserti antirumore (Se necessario da valutazione)
- ☞ Indumenti ad Alta Visibilità (Conforme UNI EN 471)
- ☞ Maschera speciale per vapori organici (Conforme UNI EN 149)
- ☞ Guanti anticalore (Conformi UNI EN 407)
- ☞ Scarpe di sicurezza con intersuola termoisolante (Conformi UNI EN 345-344)

Elmetto	Cuffia o Inserti	Indumenti Alta Visib.	Maschera
In polietilene o ABS <i>UNI EN 397</i>	Con attenuaz. adeguata <i>UNI EN 352-1, 352-2</i>	Giubbotti, tute, Gilet, ecc. <i>UNI EN 471</i>	Pieno facciale <i>UNI EN 136</i>
			
Antiurto, elettricamente isolato fino a 440 V	Se necessari da valutazione	Indumenti di segnalazione ad Alta Visibilità	Utilizzare filtri appropriati
Guanti Anticalore	Calzature di Sicurezza		
Per alte temperature <i>UNI EN 407</i>	Livello di protezione S3 <i>UNI EN 344,345</i>		
			
Protezione contro i rischi termici	Con intersuola termoisolante		

ATTREZZATURA

GRUPPO ELETTROGENO

DESCRIZIONE

Attrezzatura utilizzata per alimentazione elettrica in assenza fornitura di energia.



RISCHI EVIDENZIATI DALL'ANALISI

La seguente tabella riporta l'elenco dei pericoli individuati nell'utilizzo dell'attrezzatura esaminata, per ognuno dei quali è stato valutato il relativo Rischio in funzione della probabilità e della magnitudo del danno.

Descrizione del Pericolo	Probabilità	Magnitudo	Rischio	
Gas e vapori	Possibile	Grave	MEDIO	3
Elettrocuzione	Possibile	Grave	MEDIO	3
Calore, fiamme, esplosione	Possibile	Grave	MEDIO	3
Rumore Effettuare valutazione specifica	Probabile	Modesta	MEDIO	3

MISURE DI PREVENZIONE E PROTEZIONE ED ISTRUZIONI PER GLI ADDETTI

Oltre alle misure di prevenzione di ordine generale nei confronti dei rischi sopra individuati (riportate nella relazione introduttiva), nell'utilizzo dell'attrezzatura vengono applicate le seguenti misure di prevenzione e protezione:

GENERALE

- ☞ L'attrezzatura dovrà essere corredata da un libretto d'uso e manutenzione (art. 71, comma 4, D.Lgs. 81/08)
- ☞ Utilizzare sempre i dispositivi di protezione individuali previsti
- ☞ L'attrezzatura deve possedere, in relazione alle necessità della sicurezza del lavoro, i necessari requisiti di resistenza e di idoneità ed essere mantenuta in buono stato di conservazione e di efficienza
- ☞ L'attrezzatura di lavoro deve essere installata, disposta ed usata in maniera tale da ridurre i rischi per i loro utilizzatori e per le altre persone (punto 1.1 Allegato V D.Lgs. 81/08)
- ☞ Accertarsi che l'attrezzatura sia marcata "CE"
- ☞ Presso la macchina, poichè vengono effettuate operazioni che presentano particolari pericoli, per prodotti o materie (infiammabili, esplosivi, corrosivi, a temperature dannose, asfissianti, irritanti, tossici o infettanti, taglienti o pungenti) dovranno essere esposte le disposizioni e le istruzioni concernenti la sicurezza delle specifiche lavorazioni (punto 1.8.1, Allegato VI D.Lgs. 81/08)
- ☞ Verificare il funzionamento dell'interruttore di comando e di protezione del gruppo elettrogeno
- ☞ Verificare l'efficienza della strumentazione del gruppo elettrogeno
- ☞ Dopo l'uso del gruppo elettrogeno staccare l'interruttore e spegnere il motore
- ☞ Eseguire le operazioni di manutenzione e revisione a motore spento, segnalando eventuali anomalie
- ☞ Per le operazioni di manutenzione del gruppo elettrogeno attenersi alle indicazioni del libretto

ELETTROCUZIONE

- ☞ L'attrezzatura di lavoro verrà installata in modo da proteggere i lavoratori esposti contro i rischi di un contatto diretto o indiretto con la corrente elettrica (punto 6.1, Allegato VI D.Lgs. 81/08)
- ☞ Collegare all'impianto di messa a terra il gruppo elettrogeno
- ☞ Per i gruppi elettrogeni privi di interruttore di protezione, alimentare gli utilizzatori interponendo un quadro elettrico a norma

RUMORE

- ☞ Effettuare la valutazione del rischio rumore ai sensi dell'Art.190 del D.Lgs.81/08 ed adottare le conseguenti misure di prevenzione in funzione del livello di esposizione calcolato.

GAS E VAPORI

- ☞ Non installare il gruppo elettrogeno in ambienti chiusi e poco ventilati
- ☞ Distanziare il gruppo elettrogeno dai posti di lavoro

CALORE, FIAMME, ESPLOSIONE

- ☞ Eseguire il rifornimento di carburante del gruppo elettrogeno a motore spento e non fumare

DISPOSITIVI DI PROTEZIONE INDIVIDUALE OBBLIGATORI

Durante l'utilizzo dell'attrezzatura, i lavoratori devono indossare i seguenti DPI con marcatura "CE":

- ☞ Guanti rischi meccanici (Conformi UNI EN 388-420)
- ☞ Cuffia o inserti antirumore (Se necessario da valutazione)

Guanti	Cuffia o Inserti
Antitaglio	Con attenuaz. adeguata
UNI EN 388,420	UNI EN 352-1, 352-2
	
Protezione contro i rischi meccanici	Se necessari da valutazione

ATTREZZATURA

LIVELLATRICE AD ELICA

DESCRIZIONE

Attrezzatura utilizzata per il livellamento di massetti in genere, con motore in genere monocilindrico a benzina raffreddato ad aria.



RISCHI EVIDENZIATI DALL'ANALISI

La seguente tabella riporta l'elenco dei pericoli individuati nell'utilizzo dell'attrezzatura esaminata, per ognuno dei quali è stato valutato il relativo Rischio in funzione della probabilità e della magnitudo del danno.

Descrizione del Pericolo	Probabilità	Magnitudo	Rischio	
Gas e vapori	Possibile	Grave	MEDIO	3
Calore, fiamme, esplosione	Possibile	Grave	MEDIO	3
Rumore Effettuare valutazione specifica	Probabile	Modesta	MEDIO	3
Allergeni	Improbabile	Grave	BASSO	2
Punture, tagli e abrasioni	Possibile	Modesta	BASSO	2

MISURE DI PREVENZIONE E PROTEZIONE ED ISTRUZIONI PER GLI ADDETTI

Oltre alle misure di prevenzione di ordine generale nei confronti dei rischi sopra individuati (riportate nella relazione introduttiva), nell'utilizzo dell'attrezzatura vengono applicate le seguenti misure di prevenzione e protezione:

GENERALE

- ☞ Utilizzare sempre i dispositivi di protezione individuali previsti
- ☞ L'attrezzatura deve possedere, in relazione alle necessità della sicurezza del lavoro, i necessari requisiti di resistenza e di idoneità ed essere mantenuta in buono stato di conservazione e di efficienza
- ☞ L'attrezzatura di lavoro deve essere installata, disposta ed usata in maniera tale da ridurre i rischi per i loro utilizzatori e per le altre persone (punto 1.1 Allegato V D.Lgs. 81/08)
- ☞ Accertarsi che l'attrezzatura sia marcata "CE"
- ☞ Presso la macchina, poichè vengono effettuate operazioni che presentano particolari pericoli, per prodotti o materie (infiammabili, esplosivi, corrosivi, a temperature dannose, asfissianti, irritanti, tossici o infettanti, taglienti o pungenti) dovranno essere esposte le disposizioni e le istruzioni concernenti la sicurezza delle specifiche lavorazioni (punto 1.8.1, Allegato VI D.Lgs. 81/08)
- ☞ Verificare l'efficienza dei comandi della livellatrice ad elica
- ☞ L'attrezzatura dovrà essere corredata da un libretto d'uso e manutenzione (art. 71, comma 4, D.Lgs. 81/08)

PUNTURE, TAGLI ED ABRASIONI

☛ Controllare il corretto fissaggio del carter degli organi di trasmissione della livellatrice ad elica

RUMORE

☛ Effettuare la valutazione del rischio rumore ai sensi dell'Art.190 del D.Lgs.81/08 ed adottare le conseguenti misure di prevenzione in funzione del livello di esposizione calcolato.

CALORE, FIAMME, ESPLOSIONE

☛ Non utilizzare la livellatrice ad elica in presenza di sostanze e vapori infiammabili

DISPOSITIVI DI PROTEZIONE INDIVIDUALE OBBLIGATORI

Durante l'utilizzo dell'attrezzatura, i lavoratori devono indossare i seguenti DPI con marcatura "CE":

- ☛ Guanti rischi meccanici (Conformi UNI EN 388-420)
- ☛ Mascherina antipolvere (Conforme UNI EN 149)
- ☛ Cuffia o inserti antirumore (Se necessario da valutazione)
- ☛ Scarpe di sicurezza con suola imperforabile (Conformi UNI EN 345-344)

Guanti	Mascherina	Cuffia o Inserti	Calzature di Sicurezza
Antitaglio	Facciale filtrante	Con attenuaz. adeguata	Livello di protezione S3
UNI EN 388,420	UNI EN 149	UNI EN 352-1, 352-2	UNI EN 344,345
			
Protezione contro i rischi meccanici	Per polveri e fumi nocivi a bassa tossicità, FFP2	Se necessari da valutazione	Con suola imperforabile e puntale in acciaio

ATTREZZATURA

MACCHINA PER VERNICIATURA SEGNALETICA STRADALE

DESCRIZIONE

Attrezzatura specialistica mobile per la verniciatura di segnaletica orizzontale di strade in genere.



RISCHI EVIDENZIATI DALL'ANALISI

La seguente tabella riporta l'elenco dei pericoli individuati nell'utilizzo dell'attrezzatura esaminata, per ognuno dei quali è stato valutato il relativo Rischio in funzione della probabilità e della magnitudo del danno.

Descrizione del Pericolo	Probabilità	Magnitudo	Rischio	
Gas e vapori	Possibile	Grave	MEDIO	3
Calore, fiamme, esplosione	Possibile	Grave	MEDIO	3
Rumore Effettuare valutazione specifica	Probabile	Modesta	MEDIO	3

Allergeni	Improbabile	Grave	BASSO	2
-----------	-------------	-------	--------------	----------

MISURE DI PREVENZIONE E PROTEZIONE ED ISTRUZIONI PER GLI ADDETTI

Oltre alle misure di prevenzione di ordine generale nei confronti dei rischi sopra individuati (riportate nella relazione introduttiva), nell'utilizzo dell'attrezzatura vengono applicate le seguenti misure di prevenzione e protezione:

GENERALE

- ☞ L'attrezzatura dovrà essere corredata da un libretto d'uso e manutenzione (art. 71, comma 4, D.Lgs. 81/08)
- ☞ Utilizzare sempre i dispositivi di protezione individuali previsti
- ☞ L'attrezzatura deve possedere, in relazione alle necessità della sicurezza del lavoro, i necessari requisiti di resistenza e di idoneità ed essere mantenuta in buono stato di conservazione e di efficienza
- ☞ L'attrezzatura di lavoro deve essere installata, disposta ed usata in maniera tale da ridurre i rischi per i loro utilizzatori e per le altre persone (punto 1.1 Allegato V D.Lgs. 81/08)
- ☞ Accertarsi che l'attrezzatura sia marcata "CE"
- ☞ Presso la macchina, poichè vengono effettuate operazioni che presentano particolari pericoli, per prodotti o materie (infiammabili, esplosivi, corrosivi, a temperature dannose, asfissianti, irritanti, tossici o infettanti, taglienti o pungenti) dovranno essere esposte le disposizioni e le istruzioni concernenti la sicurezza delle specifiche lavorazioni (punto 1.8.1, Allegato VI D.Lgs. 81/08)
- ☞ Verificare i dispositivi di comando e di controllo della macchina per verniciatura segnaletica stradale
- ☞ Verificare l'efficienza del carter, della puleggia e della cinghia della macchina per verniciatura segnaletica stradale
- ☞ Segnalare efficacemente l'area di lavoro prima dell'uso della macchina per verniciatura segnaletica stradale



RUMORE

- ☞ Effettuare la valutazione del rischio rumore ai sensi dell'Art.190 del D.Lgs.81/08 ed adottare le conseguenti misure di prevenzione in funzione del livello di esposizione calcolato.
- ☞ Per l'uso dell'attrezzatura saranno osservate le ore di silenzio imposte dai regolamenti locali.

DISPOSITIVI DI PROTEZIONE INDIVIDUALE OBBLIGATORI

Durante l'utilizzo dell'attrezzatura, i lavoratori devono indossare i seguenti DPI con marcatura "CE":

- ☞ Guanti rischi meccanici (Conformi UNI EN 388-420)
- ☞ Cuffia o inserti antirumore (Se necessario da valutazione)
- ☞ Maschera pieno facciale (Conforme UNI EN 136)

Guanti	Cuffia o Inserti	Maschera
Antitaglio	Con attenuaz. adeguata	Pieno facciale
UNI EN 388,420	UNI EN 352-1, 352-2	UNI EN 136
		
Protezione contro i rischi meccanici	Se necessari da valutazione	Utilizzare filtri appropriati

ATTREZZATURA

MARTELLINO DEMOLITORE ELETTRICO

DESCRIZIONE

Attrezzo ad alimentazione elettrica utilizzato per le piccole demolizioni di intonaco, calcestruzzo, ecc



RISCHI EVIDENZIATI DALL'ANALISI

La seguente tabella riporta l'elenco dei pericoli individuati nell'utilizzo dell'attrezzatura esaminata, per ognuno dei quali è stato valutato il relativo Rischio in funzione della probabilità e della magnitudo del danno.

Descrizione del Pericolo	Probabilità	Magnitudo	Rischio	
Elettrocuzione	Possibile	Grave	MEDIO	3
Proiezione di schegge	Possibile	Grave	MEDIO	3
Inalazione di polveri e fibre	Probabile	Modesta	MEDIO	3
Rumore Effettuare valutazione specifica	Probabile	Modesta	MEDIO	3
Postura	Possibile	Modesta	BASSO	2
Punture, tagli e abrasioni	Possibile	Modesta	BASSO	2
Urti, colpi, impatti e compressioni	Possibile	Modesta	BASSO	2
Vibrazioni Effettuare valutazione specifica	Possibile	Lieve	M.BASSO	1

MISURE DI PREVENZIONE E PROTEZIONE ED ISTRUZIONI PER GLI ADDETTI

Oltre alle misure di prevenzione di ordine generale nei confronti dei rischi sopra individuati (riportate nella relazione introduttiva), nell'utilizzo dell'attrezzatura vengono applicate le seguenti misure di prevenzione e protezione:

GENERALE

- ☞ L'attrezzatura dovrà essere corredata da un libretto d'uso e manutenzione (art. 71, comma 4, D.Lgs. 81/08)
- ☞ Utilizzare sempre i dispositivi di protezione individuali previsti
- ☞ L'attrezzatura deve possedere, in relazione alle necessità della sicurezza del lavoro, i necessari requisiti di resistenza e di idoneità ed essere mantenuta in buono stato di conservazione e di efficienza
- ☞ L'attrezzatura di lavoro deve essere installata, disposta ed usata in maniera tale da ridurre i rischi per i loro utilizzatori e per le altre persone (punto 1.1 Allegato V D.Lgs. 81/08)
- ☞ Accertarsi che l'attrezzatura sia marcata "CE"
- ☞ Presso la macchina, poichè vengono effettuate operazioni che presentano particolari pericoli, per prodotti o materie (infiammabili, esplosivi, corrosivi, a temperature dannose, asfissianti, irritanti, tossici o infettanti, taglienti o pungenti) dovranno essere esposte le disposizioni e le istruzioni concernenti la sicurezza delle specifiche lavorazioni (punto 1.8.1, Allegato VI D.Lgs. 81/08)
- ☞ I lavoratori dovranno assicurarsi di utilizzare il martello elettrico a percussione in modo da non arrecare danni, se non previsti, ad eventuali strutture sottostanti.

ELETTROCUZIONE

- ☞ I cavi elettrici del martello elettrico dovranno essere integri come pure il loro isolamento.
- ☞ Il martello elettrico sarà dotato di doppio isolamento riconoscibile dal simbolo del 'doppio quadrato'.
- ☞ L'attrezzatura di lavoro verrà installata in modo da proteggere i lavoratori esposti contro i rischi di un contatto diretto o indiretto con la corrente elettrica (punto 6.1, Allegato VI D.Lgs. 81/08)

RUMORE

- ☛ Effettuare la valutazione del rischio rumore ai sensi dell'Art.190 del D.Lgs.81/08 ed adottare le conseguenti misure di prevenzione in funzione del livello di esposizione calcolato.
- ☛ Per l'uso del martello elettrico dovranno essere osservate le ore di silenzio imposte dai regolamenti locali.

PROIEZIONE DI SCHEGGE

- ☛ Nelle operazioni di scalpellatura, sbavatura, taglio di chiodi e in genere nei lavori eseguiti mediante utensili a mano o a motore, che possono dar luogo alla proiezione pericolosa di schegge o di materiali, si devono predisporre schermi o adottare altre misure atte ad evitare che le materie proiettate abbiano a recare danno alle persone (punto 1.5, Allegato VI D.Lgs. 81/08)

VIBRAZIONI

- ☛ Il martello elettrico dovrà prevedere un'impugnatura idonea a limitare la trasmissione delle vibrazioni al lavoratore.





POSTURA

- ☛ Nell'uso del martello elettrico a percussione si raccomanda ai lavoratori di assumere, in relazione al luogo di svolgimento dell'attività, la posizione di lavoro più adeguata possibile.

DISPOSITIVI DI PROTEZIONE INDIVIDUALE OBBLIGATORI

Durante l'utilizzo dell'attrezzatura, i lavoratori devono indossare i seguenti DPI con marcatura "CE":

- ☛ Elmetto (Conforme UNI EN 397)
- ☛ Mascherina antipolvere (Conforme UNI EN 149)
- ☛ Cuffia o inserti antirumore (Se necessario da valutazione)
- ☛ Scarpe di sicurezza con suola imperforabile (Conformi UNI EN 345-344)
- ☛ Occhiali protettivi (Conformi UNI EN 166)
- ☛ Guanti imbottiti contro le vibrazioni (Durante l'utilizzo di attrezzi che producono vibrazioni)
- ☛ Visiera di protezione (Conforme UNI EN 166)

Elmetto In polietilene o ABS <i>UNI EN 397</i>	Mascherina Facciale filtrante <i>UNI EN 149</i>	Cuffia o Inserti Con attenuaz. adeguata <i>UNI EN 352-1, 352-2</i>	Calzature di Sicurezza Livello di protezione S3 <i>UNI EN 344,345</i>
			
Antiurto, elettricamente isolato fino a 440 V	Per polveri e fumi nocivi a bassa tossicità, FFP2	Se necessari da valutazione	Con suola imperforabile e puntale in acciaio
Occhiali di protezione Monolente in policarbonato <i>UNI EN 166</i>	Guanti Antivibrazioni Imbottiti <i>UNI EN 10819-95</i>	Visiera protettiva Antischegge <i>UNI EN 166</i>	
			
Sovrapponibili e regolabili	Utilizzare all'occorrenza	Trasparente e regolabile	

MARTELLA DEMOLITORE PNEUMATICO

DESCRIZIONE

Attrezzo a funzionamento pneumatico utilizzato per demolizioni di diversa natura.



RISCHI EVIDENZIATI DALL'ANALISI

La seguente tabella riporta l'elenco dei pericoli individuati nell'utilizzo dell'attrezzatura esaminata, per ognuno dei quali è stato valutato il relativo Rischio in funzione della probabilità e della magnitudo del danno.

Descrizione del Pericolo	Probabilità	Magnitudo	Rischio	
Proiezione di schegge	Possibile	Grave	MEDIO	3
Inalazione di polveri e fibre	Probabile	Modesta	MEDIO	3
Rumore Effettuare valutazione specifica	Probabile	Modesta	MEDIO	3
Postura	Possibile	Modesta	BASSO	2
Punture, tagli e abrasioni	Possibile	Modesta	BASSO	2
Urti, colpi, impatti e compressioni	Possibile	Modesta	BASSO	2
Vibrazioni Effettuare valutazione specifica	Possibile	Lieve	M.BASSO	1

MISURE DI PREVENZIONE E PROTEZIONE ED ISTRUZIONI PER GLI ADDETTI

Oltre alle misure di prevenzione di ordine generale nei confronti dei rischi sopra individuati (riportate nella relazione introduttiva), nell'utilizzo dell'attrezzatura vengono applicate le seguenti misure di prevenzione e protezione:

GENERALE

- ☞ L'attrezzatura dovrà essere corredata da un libretto d'uso e manutenzione (art. 71, comma 4, D.Lgs. 81/08)
- ☞ Utilizzare sempre i dispositivi di protezione individuali previsti
- ☞ L'attrezzatura deve possedere, in relazione alle necessità della sicurezza del lavoro, i necessari requisiti di resistenza e di idoneità ed essere mantenuta in buono stato di conservazione e di efficienza
- ☞ L'attrezzatura di lavoro deve essere installata, disposta ed usata in maniera tale da ridurre i rischi per i loro utilizzatori e per le altre persone (punto 1.1 Allegato V D.Lgs. 81/08)
- ☞ Accertarsi che l'attrezzatura sia marcata "CE"
- ☞ I lavoratori dovranno utilizzare il martello pneumatico in modo da non arrecare danni alle strutture sottostanti.
- ☞ Presso la macchina, poichè vengono effettuate operazioni che presentano particolari pericoli, per prodotti o materie (infiammabili, esplosivi, corrosivi, a temperature dannose, asfissianti, irritanti, tossici o infettanti, taglienti o pungenti) dovranno essere esposte le disposizioni e le istruzioni concernenti la sicurezza delle specifiche lavorazioni (punto 1.8.1, Allegato VI D.Lgs. 81/08)

RUMORE

- ☞ Effettuare la valutazione del rischio rumore ai sensi dell'Art.190 del D.Lgs.81/08 ed adottare le conseguenti misure di prevenzione in funzione del livello di esposizione calcolato.
- ☞ Per l'uso del martello pneumatico dovranno essere osservate le ore di silenzio imposte dai regolamenti locali.

PROIEZIONE DI SCHEGGE

☛ Nelle operazioni di scalpellatura, sbavatura, taglio di chiodi e in genere nei lavori eseguiti mediante utensili a mano o a motore, che possono dar luogo alla proiezione pericolosa di schegge o di materiali, si devono predisporre schermi o adottare altre misure atte ad evitare che le materie proiettate abbiano a recare danno alle persone (punto 1.5, Allegato VI D.Lgs. 81/08)

VIBRAZIONI

☛ Il martello pneumatico prevederà un'impugnatura idonea a limitare la trasmissione delle vibrazioni al lavoratore.

POSTURA

☛ Nell'uso del martello pneumatico si raccomanda ai lavoratori di assumere, in relazione al luogo di svolgimento dell'attività, la posizione di lavoro più adeguata possibile.

DISPOSITIVI DI PROTEZIONE INDIVIDUALE OBBLIGATORI

Durante l'utilizzo dell'attrezzatura, i lavoratori devono indossare i seguenti DPI con marcatura "CE":

- ☛ Elmetto (Conforme UNI EN 397)
- ☛ Mascherina antipolvere (Conforme UNI EN 149)
- ☛ Cuffia o inserti antirumore (Se necessario da valutazione)
- ☛ Scarpe di sicurezza con suola imperforabile (Conformi UNI EN 345-344)
- ☛ Occhiali protettivi (Conformi UNI EN 166)
- ☛ Guanti imbottiti contro le vibrazioni (Durante l'utilizzo di attrezzi che producono vibrazioni)

Elmetto	Mascherina	Cuffia o Inserti	Calzature di Sicurezza
In polietilene o ABS <i>UNI EN 397</i>	Facciale filtrante <i>UNI EN 149</i>	Con attenuaz. adeguata <i>UNI EN 352-1, 352-2</i>	Livello di protezione S3 <i>UNI EN 344,345</i>
			
Antiurto, elettricamente isolato fino a 440 V	Per polveri e fumi nocivi a bassa tossicità, FFP2	Se necessari da valutazione	Con suola imperforabile e puntale in acciaio
Occhiali di protezione	Guanti Antivibrazioni		
Monolente in policarbonato <i>UNI EN 166</i>	Imbottiti <i>UNI EN 10819-95</i>		
			
Sovrapponibili e regolabili	Utilizzare all'occorrenza		

ATTREZZATURA

MAZZA E SCALPELLO

DESCRIZIONE

Attrezzo comune per lavori diversi di cantiere.



RISCHI EVIDENZIATI DALL'ANALISI

La seguente tabella riporta l'elenco dei pericoli individuati nell'utilizzo dell'attrezzatura esaminata, per ognuno dei quali è stato valutato il relativo Rischio in funzione della probabilità e della magnitudo del danno.

Descrizione del Pericolo	Probabilità	Magnitudo	Rischio	
Elettrocuzione	Possibile	Grave	MEDIO	3
Proiezione di schegge	Possibile	Grave	MEDIO	3
Inalazione di polveri e fibre	Probabile	Modesta	MEDIO	3
Rumore Effettuare valutazione specifica	Probabile	Modesta	MEDIO	3
Punture, tagli e abrasioni	Possibile	Modesta	BASSO	2
Urti, colpi, impatti e compressioni	Possibile	Modesta	BASSO	2
Vibrazioni Effettuare valutazione specifica	Possibile	Lieve	M.BASSO	1

MISURE DI PREVENZIONE E PROTEZIONE ED ISTRUZIONI PER GLI ADDETTI

Oltre alle misure di prevenzione di ordine generale nei confronti dei rischi sopra individuati (riportate nella relazione introduttiva), nell'utilizzo dell'attrezzatura vengono applicate le seguenti misure di prevenzione e protezione:

GENERALE

- ☛ L'attrezzatura dovrà essere corredata da un libretto d'uso e manutenzione (art. 71, comma 4, D.Lgs. 81/08)
- ☛ Utilizzare sempre i dispositivi di protezione individuali previsti
- ☛ L'attrezzatura deve possedere, in relazione alle necessità della sicurezza del lavoro, i necessari requisiti di resistenza e di idoneità ed essere mantenuta in buono stato di conservazione e di efficienza
- ☛ L'attrezzatura di lavoro deve essere installata, disposta ed usata in maniera tale da ridurre i rischi per i loro utilizzatori e per le altre persone (punto 1.1 Allegato V D.Lgs. 81/08)
- ☛ Accertarsi che l'attrezzatura sia marcata "CE"

URTI, COLPI, IMPATTI E COMPRESSIONI

- ☛ Durante l'uso della mazza e scalpello si adopererà porta-punta con elsa di protezione della mano

ELETTROCUZIONE

- ☛ Durante l'uso dell'attrezzatura dovrà essere accertato che non vi siano cavi elettrici, tubi, tondini di ferro od altro all'interno dei materiali su cui intervenire

RUMORE

- ☛ Effettuare la valutazione del rischio rumore ai sensi dell'Art.190 del D.Lgs.81/08 ed adottare le conseguenti misure di prevenzione in funzione del livello di esposizione calcolato.
- ☛ Per l'uso della mazza e scalpello dovranno essere osservate le ore di silenzio imposte dai regolamenti locali

PROIEZIONE DI SCHEGGE

- ☛ Nelle operazioni di scalpellatura, sbavatura, taglio di chiodi e in genere nei lavori eseguiti mediante utensili a mano o a motore, che possono dar luogo alla proiezione pericolosa di schegge o di materiali, si devono predisporre schermi o adottare altre misure atte ad evitare che le materie proiettate abbiano a recare danno alle persone (punto 1.5, Allegato VI D.Lgs. 81/08)

☛ Durante l'uso della mazza e scalpello si dovrà avere cura di verificare che lo scalpello sia sempre bene affilato e con la testa priva di ricalcature che possano dare luogo a schegge

DISPOSITIVI DI PROTEZIONE INDIVIDUALE OBBLIGATORI

Durante l'utilizzo dell'attrezzatura, i lavoratori devono indossare i seguenti DPI con marcatura "CE":

- ☛ Guanti rischi meccanici (Conformi UNI EN 388-420)
- ☛ Elmetto (Conforme UNI EN 397)
- ☛ Mascherina antipolvere (Conforme UNI EN 149)
- ☛ Cuffia o inserti antirumore (Se necessario da valutazione)
- ☛ Scarpe di sicurezza con suola imperforabile (Conformi UNI EN 345-344)
- ☛ Occhiali protettivi (Conformi UNI EN 166)

Guanti	Elmetto	Mascherina	Cuffia o Inserti
Antitaglio UNI EN 388,420	In polietilene o ABS UNI EN 397	Facciale filtrante UNI EN 149	Con attenuaz. adeguata UNI EN 352-1, 352-2
			
Protezione contro i rischi meccanici	Antiurto, elettricamente isolato fino a 440 V	Per polveri e fumi nocivi a bassa tossicità, FFP2	Se necessari da valutazione
Calzature di Sicurezza	Occhiali di protezione		
Livello di protezione S3 UNI EN 344,345	Monolente in policarbonato UNI EN 166		
			
Con suola imperforabile e puntale in acciaio	Sovrapponibili e regolabili		

ATTREZZATURA

MOLAZZA

DESCRIZIONE

La molazza è una macchina da cantiere utilizzata per la preparazione delle malte pozzolaniche. Essendo richiesta per tali malte una stabilità granulometrica, si rende necessaria la macinazione della pozzolana prima dell'impasto. L'azione di schiacciamento viene realizzata per mezzo di due mole ruotanti attorno ad un asse verticale posto all'interno di una vasca circolare realizzata in lamiera metallica.



Le molazze devono essere corredate di protezioni che impediscano:

- il contatto accidentale di parti del corpo del lavoratore con parti mobili e/o sporgenti del recipiente rotante (barriere idonee);
- il contatto accidentale di parte del corpo dell'operatore con gli organi lavoratori in movimento (mole, mescolatrici, raschiatori), nonché l'afferramento di indumenti con conseguenti trascinarsi, caduta e schiacciamento del lavoratore nella macchina. In particolare si dovrà prevedere un dispositivo di blocco collegato con gli organi di messa in moto e di movimento;
- la caduta diretta dell'operatore nella macchina con bordo superiore basso (basso = meno di 900 mm da terra);

- la proiezione di materiale di lavorazione.

RISCHI EVIDENZIATI DALL'ANALISI

La seguente tabella riporta l'elenco dei pericoli individuati nell'utilizzo dell'attrezzatura esaminata, per ognuno dei quali è stato valutato il relativo Rischio in funzione della probabilità e della magnitudo del danno.

Descrizione del Pericolo	Probabilità	Magnitudo	Rischio	
Caduta dall'alto	Possibile	Grave	MEDIO	3
Elettrocuzione	Possibile	Grave	MEDIO	3
Inalazione di polveri e fibre	Probabile	Modesta	MEDIO	3
Caduta di materiale dall'alto	Possibile	Grave	MEDIO	3
Allergeni	Improbabile	Grave	BASSO	2
Rumore Effettuare valutazione specifica	Possibile	Modesta	BASSO	2
Punture, tagli e abrasioni	Possibile	Modesta	BASSO	2
Urti, colpi, impatti e compressioni	Possibile	Modesta	BASSO	2

MISURE DI PREVENZIONE E PROTEZIONE ED ISTRUZIONI PER GLI ADDETTI

Oltre alle misure di prevenzione di ordine generale nei confronti dei rischi sopra individuati (riportate nella relazione introduttiva), nell'utilizzo dell'attrezzatura vengono applicate le seguenti misure di prevenzione e protezione:

GENERALE

- ☛ L'attrezzatura dovrà essere corredata da un libretto d'uso e manutenzione (art. 71, comma 4, D.Lgs. 81/08)
- ☛ Utilizzare sempre i dispositivi di protezione individuali previsti
- ☛ L'attrezzatura deve possedere, in relazione alle necessità della sicurezza del lavoro, i necessari requisiti di resistenza e di idoneità ed essere mantenuta in buono stato di conservazione e di efficienza
- ☛ L'attrezzatura di lavoro deve essere installata, disposta ed usata in maniera tale da ridurre i rischi per i loro utilizzatori e per le altre persone (punto 1.1 Allegato V D.Lgs. 81/08)
- ☛ Accertarsi che l'attrezzatura sia marcata "CE"
- ☛ È vietato compiere sugli organi in moto dell'attrezzatura qualsiasi operazione di riparazione o registrazione. Qualora sia necessario eseguire tali operazioni durante il moto, si devono adottare adeguate cautele a difesa dell'incolumità del lavoratore. Del divieto indicato devono essere resi edotti i lavoratori mediante avvisi chiaramente visibili (punto 1.6.2, Allegato VI D.Lgs. 81/08)
- ☛ Gli organi lavoratori della molazza non completamente chiusi nell'involucro esterno fisso della macchina e che presentino pericolo, debbono essere protetti mediante idonei ripari, che possono essere costituiti anche da robusti parapetti collocati a sufficiente distanza dagli organi da proteggere (Punto 5.7.1, Allegato V. D.Lgs. 81/08)
- ☛ Ai lavoratori è vietato effettuare operazioni di manutenzione o pulizia con la molazza in moto (Punto 1.6.1, Allegato VI, D.Lgs. 81/08)
- ☛ Verificare la presenza dell'involucro coprimotore ed ingranaggi della molazza

CADUTA DALL'ALTO

- ☛ Verificare l'efficienza della griglia di protezione sulla vasca della molazza

CADUTA DI MATERIALE DALL'ALTO

- ☛ Verificare la presenza della tettoia del posto di lavoro prima dell'uso della molazza

PUNTURE, TAGLI ED ABRASIONI

- ☛ Durante l'uso dell'attrezzatura dovranno essere vietati indumenti che possono impigliarsi, bracciali od altro.
- ☛ Il coperchio della molazza sara' dotato di dispositivo collegato con gli organi di messa in moto tale che all'atto della apertura della protezione la macchina si fermi o che impedisca di aprire la protezione con macchina in moto. (Punto 5.2.3, Allegato V - D.Lgs.81/08)
- ☛ La molazza prevedera' un dispositivo in grado di impedire il riavviamento spontaneo dopo un'interruzione dell'alimentazione elettrica.

ELETTROCUZIONE

- ☛ La macchina dovrà essere collegata all'impianto di terra.
- ☛ Verificare l'integrità delle parti elettriche della molazza
- ☛ Verificare l'integrità dell'interruttore di comando della molazza

RUMORE

- ☛ Effettuare la valutazione del rischio rumore ai sensi dell'Art.190 del D.Lgs.81/08 ed adottare le conseguenti misure di prevenzione in funzione del livello di esposizione calcolato.

DISPOSITIVI DI PROTEZIONE INDIVIDUALE OBBLIGATORI

Durante l'utilizzo dell'attrezzatura, i lavoratori devono indossare i seguenti DPI con marcatura "CE":

- ☛ Guanti rischi meccanici (Conformi UNI EN 388-420)
- ☛ Elmetto (Conforme UNI EN 397)
- ☛ Mascherina antipolvere (Conforme UNI EN 149)
- ☛ Scarpe di sicurezza con suola imperforabile (Conformi UNI EN 345-344)
- ☛ Occhiali protettivi (Conformi UNI EN 166)

Guanti	Elmetto	Mascherina	Calzature di Sicurezza
Antitaglio	In polietilene o ABS	Facciale filtrante	Livello di protezione S3
UNI EN 388,420	UNI EN 397	UNI EN 149	UNI EN 344,345
			
Protezione contro i rischi meccanici	Antiurto, elettricamente isolato fino a 440 V	Per polveri e fumi nocivi a bassa tossicità, FFP2	Con suola imperforabile e puntale in acciaio
Occhiali di protezione			
Monolente in policarbonato			
UNI EN 166			
			
Sovrapponibili e regolabili			

ATTREZZATURA

PALA

DESCRIZIONE

Attrezzo manuale utilizzato per scavi di piccola entità.



RISCHI EVIDENZIATI DALL'ANALISI

La seguente tabella riporta l'elenco dei pericoli individuati nell'utilizzo dell'attrezzatura esaminata, per ognuno dei quali è stato valutato il relativo Rischio in funzione della probabilità e della magnitudo del danno.

Descrizione del Pericolo	Probabilità	Magnitudo	Rischio	
Inalazione di polveri e fibre	Probabile	Lieve	BASSO	2
Punture, tagli e abrasioni	Possibile	Modesta	BASSO	2
Urti, colpi, impatti e compressioni	Possibile	Modesta	BASSO	2

MISURE DI PREVENZIONE E PROTEZIONE ED ISTRUZIONI PER GLI ADDETTI

Oltre alle misure di prevenzione di ordine generale nei confronti dei rischi sopra individuati (riportate nella relazione introduttiva), nell'utilizzo dell'attrezzatura vengono applicate le seguenti misure di prevenzione e protezione:

GENERALE

- ☞ L'attrezzatura dovrà essere corredata da un libretto d'uso e manutenzione (art. 71, comma 4, D.Lgs. 81/08)
- ☞ Utilizzare sempre i dispositivi di protezione individuali previsti
- ☞ L'attrezzatura deve possedere, in relazione alle necessità della sicurezza del lavoro, i necessari requisiti di resistenza e di idoneità ed essere mantenuta in buono stato di conservazione e di efficienza
- ☞ L'attrezzatura di lavoro deve essere installata, disposta ed usata in maniera tale da ridurre i rischi per i loro utilizzatori e per le altre persone (punto 1.1 Allegato V D.Lgs. 81/08)
- ☞ Accertarsi che l'attrezzatura sia marcata "CE"
- ☞ Controllare che la pala non sia deteriorata o danneggiata

INALAZIONE DI POLVERI E FIBRE

- ☞ Durante l'uso dell'attrezzatura, i materiali verranno irrorati con acqua per ridurre il sollevamento della polvere (Art. 153, comma 5, D.Lgs. 81/08)

DISPOSITIVI DI PROTEZIONE INDIVIDUALE OBBLIGATORI

Durante l'utilizzo dell'attrezzatura, i lavoratori devono indossare i seguenti DPI con marcatura "CE":

- ☞ Guanti rischi meccanici (Conformi UNI EN 388-420)
- ☞ Elmetto (Conforme UNI EN 397)
- ☞ Mascherina antipolvere (Conforme UNI EN 149)
- ☞ Scarpe di sicurezza con suola imperforabile (Conformi UNI EN 345-344)
- ☞ Occhiali protettivi (Conformi UNI EN 166)

Guanti Antitaglio <i>UNI EN 388,420</i>	Elmetto In polietilene o ABS <i>UNI EN 397</i>	Mascherina Facciale filtrante <i>UNI EN 149</i>	Calzature di Sicurezza Livello di protezione S3 <i>UNI EN 344,345</i>
			
Protezione contro i rischi meccanici	Antiurto, elettricamente isolato fino a 440 V	Per polveri e fumi nocivi a bassa tossicità, FFP2	Con suola impermeabile e puntale in acciaio
Occhiali di protezione Monolente in policarbonato <i>UNI EN 166</i>			
			
Sovrapponibili e regolabili			

ATTREZZATURA

PALA MECCANICA

DESCRIZIONE

Attrezzatura utilizzata per scavi e movimenti di terra in genere.



RISCHI EVIDENZIATI DALL'ANALISI

La seguente tabella riporta l'elenco dei pericoli individuati nell'utilizzo dell'attrezzatura esaminata, per ognuno dei quali è stato valutato il relativo Rischio in funzione della probabilità e della magnitudo del danno.

Descrizione del Pericolo	Probabilità	Magnitudo	Rischio	
Cesoimento, stritolamento	Possibile	Grave	MEDIO	3
Caduta dall'alto	Possibile	Grave	MEDIO	3
Elettrocuzione	Possibile	Grave	MEDIO	3
Calore, fiamme, esplosione	Possibile	Grave	MEDIO	3
Inalazione di polveri e fibre	Probabile	Modesta	MEDIO	3
Investimento	Possibile	Grave	MEDIO	3
Rumore Effettuare valutazione specifica	Probabile	Modesta	MEDIO	3
Ribaltamento	Improbabile	Grave	BASSO	2
Scivolamenti, cadute a livello	Possibile	Modesta	BASSO	2
Vibrazioni Effettuare valutazione specifica	Possibile	Lieve	M.BASSO	1

MISURE DI PREVENZIONE E PROTEZIONE ED ISTRUZIONI PER GLI ADDETTI

Oltre alle misure di prevenzione di ordine generale nei confronti dei rischi sopra individuati (riportate nella relazione introduttiva), nell'utilizzo dell'attrezzatura vengono applicate le seguenti misure di prevenzione e protezione:

GENERALE

- ☛ L'attrezzatura dovrà essere corredata da un libretto d'uso e manutenzione (art. 71, comma 4, D.Lgs. 81/08)
- ☛ Utilizzare sempre i dispositivi di protezione individuali previsti
- ☛ L'attrezzatura deve possedere, in relazione alle necessità della sicurezza del lavoro, i necessari requisiti di resistenza e di idoneità ed essere mantenuta in buono stato di conservazione e di efficienza
- ☛ L'attrezzatura di lavoro deve essere installata, disposta ed usata in maniera tale da ridurre i rischi per i loro utilizzatori e per le altre persone (punto 1.1 Allegato V D.Lgs. 81/08)
- ☛ Le attrezzature di lavoro mobili dotate di un motore a combustione possono essere utilizzate nella zona di lavoro soltanto qualora sia assicurata una quantità sufficiente di aria senza rischi per la sicurezza e la salute dei lavoratori (Punto 2.5, Allegato VI, D.Lgs. 81/08)
- ☛ Accertarsi che l'attrezzatura sia marcata "CE"
- ☛ La pala meccanica dovrà essere usata esclusivamente da personale esperto.
- ☛ Durante l'uso della pala meccanica dovrà essere vietato trasportare o alzare persone sulla pala. (Punto 3.1.4, Allegato VI - D.Lgs.81/08)
- ☛ I percorsi riservati alla pala meccanica dovranno presentare un franco di almeno 70 centimetri per la sicurezza del personale a piedi. (Punto 3.3.3, Allegato V - D.Lgs.81/08)
- ☛ È vietato compiere sugli organi in moto dell'attrezzatura qualsiasi operazione di riparazione o registrazione. Qualora sia necessario eseguire tali operazioni durante il moto, si devono adottare adeguate cautele a difesa dell'incolumità del lavoratore. Del divieto indicato devono essere resi edotti i lavoratori mediante avvisi chiaramente visibili (punto 1.6.2, Allegato VI D.Lgs. 81/08)
- ☛ Presso la macchina, poichè vengono effettuate operazioni che presentano particolari pericoli, per prodotti o materie (infiammabili, esplosivi, corrosivi, a temperature dannose, asfissianti, irritanti, tossici o infettanti, taglienti o pungenti) dovranno essere esposte le disposizioni e le istruzioni concernenti la sicurezza delle specifiche lavorazioni (punto 1.8.1, Allegato VI D.Lgs. 81/08)

ELETTROCUZIONE

- ☛ Durante l'uso della pala meccanica non ci si dovrà avvicinare a meno di cinque metri da linee elettriche aeree non protette. (Art.83, comma 1 - D.Lgs. 81/08)
- ☛ Per lavori di scavo, durante l'uso della pala meccanica, bisogna accertarsi che non ci siano linee elettriche interrate.

RUMORE

- ☛ Effettuare la valutazione del rischio rumore ai sensi dell'Art.190 del D.Lgs.81/08 ed adottare le conseguenti misure di prevenzione in funzione del livello di esposizione calcolato.
- ☛ Per l'uso della pala meccanica dovranno essere osservate le ore di silenzio imposte dai regolamenti locali.

INVESTIMENTO

- ☛ Durante l'uso dovrà essere impiegato un lavoratore a terra per operazioni di retromarcia o comunque difficili.
- ☛ Durante l'utilizzo su strada non all'interno di un'area di cantiere, dovrà essere attaccato posteriormente un pannello a strisce bianche e rosse integrato da un segnale di 'passaggio obbligatorio'
- ☛ Durante l'utilizzo dovrà essere esposta una segnaletica di sicurezza richiamante l'obbligo di moderare la velocità.
- ☛ Se l'attrezzatura di lavoro manovra in una zona di lavoro, devono essere stabilite e rispettate apposite regole di circolazione (Punto 2.2, Allegato VI, D.Lgs. 81/08)
- ☛ Le chiavi della pala meccanica dovranno essere affidate a personale responsabile che le consegnerà esclusivamente al personale preposto all'uso del mezzo
- ☛ La pala meccanica sarà dotata di adeguato segnalatore acustico e luminoso lampeggiante. (Punto 3.1.7, Allegato V - D.Lgs.81/08)
- ☛ La pala meccanica sarà dotata di dispositivo acustico e di retromarcia.

INALAZIONE DI POLVERI E FIBRE

- ☛ Durante l'uso dell'attrezzatura, i materiali verranno irrorati con acqua per ridurre il sollevamento della polvere (Art. 153, comma 5, D.Lgs. 81/08)

CESOIAMENTO, STRITOLAMENTO

- ☛ Durante l'uso della pala meccanica dovrà essere vietato lo stazionamento delle persone sotto il raggio d'azione.

GAS E VAPORI

- ☛ La pala meccanica sarà dotata di impianto di depurazione dei fumi in luoghi chiusi (catalitico o a gorgogliamento).

CALORE, FIAMME, ESPLOSIONE

- ☛ Dotare le macchine operatrici di estintori portatili a polvere

RIBALTAMENTO

- ☛ La pala meccanica sarà dotata di cabina di protezione dell'operatore in caso di rovesciamento. (Punto 2.4, Allegato V - D.Lgs.81/08)
- ☛ Durante l'uso della pala meccanica dovrà essere vietato stazionare e transitare a distanza pericolosa dal ciglio di scarpate.
- ☛ Durante l'uso della pala meccanica dovrà essere eseguito un adeguato consolidamento del fronte dello scavo

DISPOSITIVI DI PROTEZIONE INDIVIDUALE OBBLIGATORI

Durante l'utilizzo dell'attrezzatura, i lavoratori devono indossare i seguenti DPI con marcatura "CE":

- ☛ Mascherina antipolvere (Conforme UNI EN 149)
- ☛ Cuffia o inserti antirumore (Se necessario da valutazione)
- ☛ Scarpe di sicurezza con suola imperforabile (Conformi UNI EN 345-344)
- ☛ Occhiali protettivi (Conformi UNI EN 166)
- ☛ Indumenti ad Alta Visibilità (Conforme UNI EN 471)
- ☛ Guanti imbottiti contro le vibrazioni (Durante l'utilizzo di attrezzi che producono vibrazioni)
- ☛ Scarpe di sicurezza a slacciamento rapido (Conformi UNI EN 345-344)

Mascherina	Cuffia o Inserti	Calzature di Sicurezza	Occhiali di protezione
Facciale filtrante UNI EN 149	Con attenuaz. adeguata UNI EN 352-1, 352-2	Livello di protezione S3 UNI EN 344,345	Monolente in policarbonato UNI EN 166
			
Per polveri e fumi nocivi a bassa tossicità, FFP2	Se necessari da valutazione	Con suola imperforabile e puntale in acciaio	Sovrapponibili e regolabili

Indumenti Alta Visib.	Guanti Antivibrazioni	Calzature di Sicurezza
Giubbotti, tute, Gilet, ecc.	Imbottiti	Livello di protezione S2
UNI EN 471	UNI EN 10819-95	UNI EN 344,345
		
Indumenti di segnalazione ad Alta Visibilità	Utilizzare all'occorrenza	A sfilamento rapido

ATTREZZATURA

PICCONE

DESCRIZIONE

Attrezzatura manuale utilizzata per lavori diversi in cantiere.



RISCHI EVIDENZIATI DALL'ANALISI

La seguente tabella riporta l'elenco dei pericoli individuati nell'utilizzo dell'attrezzatura esaminata, per ognuno dei quali è stato valutato il relativo Rischio in funzione della probabilità e della magnitudo del danno.

Descrizione del Pericolo	Probabilità	Magnitudo	Rischio	
Proiezione di schegge	Possibile	Grave	MEDIO	3
Inalazione di polveri e fibre	Probabile	Modesta	MEDIO	3
Rumore Effettuare valutazione specifica	Probabile	Modesta	MEDIO	3
Punture, tagli e abrasioni	Possibile	Modesta	BASSO	2

MISURE DI PREVENZIONE E PROTEZIONE ED ISTRUZIONI PER GLI ADDETTI

Oltre alle misure di prevenzione di ordine generale nei confronti dei rischi sopra individuati (riportate nella relazione introduttiva), nell'utilizzo dell'attrezzatura vengono applicate le seguenti misure di prevenzione e protezione:

GENERALE

- ☞ L'attrezzatura dovrà essere corredata da un libretto d'uso e manutenzione (art. 71, comma 4, D.Lgs. 81/08)
- ☞ Si raccomanda ai lavoratori di valutare con attenzione l'entità dei colpi del piccone in riferimento soprattutto ai punti su cui l'attrezzo si andrà a conficcare
- ☞ Utilizzare sempre i dispositivi di protezione individuali previsti
- ☞ L'attrezzatura deve possedere, in relazione alle necessità della sicurezza del lavoro, i necessari requisiti di resistenza e di idoneità ed essere mantenuta in buono stato di conservazione e di efficienza
- ☞ L'attrezzatura di lavoro deve essere installata, disposta ed usata in maniera tale da ridurre i rischi per i loro utilizzatori e per le altre persone (punto 1.1 Allegato V D.Lgs. 81/08)

RUMORE

- ☞ Per l'uso del piccone dovranno essere osservate le ore di silenzio imposte dai regolamenti locali
- ☞ Effettuare la valutazione del rischio rumore ai sensi dell'Art.190 del D.Lgs.81/08 ed adottare le conseguenti misure di prevenzione in funzione del livello di esposizione calcolato.

DISPOSITIVI DI PROTEZIONE INDIVIDUALE OBBLIGATORI

Durante l'utilizzo dell'attrezzatura, i lavoratori devono indossare i seguenti DPI con marcatura "CE":

- ☞ Guanti rischi meccanici (Conformi UNI EN 388-420)
- ☞ Mascherina antipolvere (Conforme UNI EN 149)
- ☞ Cuffia o inserti antirumore (Se necessario da valutazione)
- ☞ Scarpe di sicurezza con suola imperforabile (Conformi UNI EN 345-344)
- ☞ Occhiali protettivi (Conformi UNI EN 166)

Guanti	Mascherina	Cuffia o Inserti	Calzature di Sicurezza
Antitaglio	Facciale filtrante	Con attenuaz. adeguata	Livello di protezione S3
UNI EN 388,420	UNI EN 149	UNI EN 352-1, 352-2	UNI EN 344,345
			
Protezione contro i rischi meccanici	Per polveri e fumi nocivi a bassa tossicità, FFP2	Se necessari da valutazione	Con suola imperforabile e puntale in acciaio
Occhiali di protezione			
Monolente in policarbonato			
UNI EN 166			
			
Sovrapponibili e regolabili			

ATTREZZATURA

PISTOLA PER VERNICIATURA A SPRUZZO

DESCRIZIONE

Attrezzatura utilizzata per verniciature a spruzzo di diversa natura e su diversi materiali. La pericolosità dell'attrezzatura è soprattutto dovuta alle eventuali sostanze tossiche impiegate, nebulizzate e quasi sempre infiammabili



RISCHI EVIDENZIATI DALL'ANALISI

La seguente tabella riporta l'elenco dei pericoli individuati nell'utilizzo dell'attrezzatura esaminata, per ognuno dei quali è stato valutato il relativo Rischio in funzione della probabilità e della magnitudo del danno.

Descrizione del Pericolo	Probabilità	Magnitudo	Rischio	
Gas e vapori	Possibile	Grave	MEDIO	3
Getti e schizzi	Probabile	Lieve	BASSO	2

Allergeni	Improbabile	Grave	BASSO	2
Urti, colpi, impatti e compressioni	Possibile	Modesta	BASSO	2

MISURE DI PREVENZIONE E PROTEZIONE ED ISTRUZIONI PER GLI ADDETTI

Oltre alle misure di prevenzione di ordine generale nei confronti dei rischi sopra individuati (riportate nella relazione introduttiva), nell'utilizzo dell'attrezzatura vengono applicate le seguenti misure di prevenzione e protezione:

GENERALE

- ☛ L'attrezzatura dovrà essere corredata da un libretto d'uso e manutenzione (art. 71, comma 4, D.Lgs. 81/08)
- ☛ Utilizzare sempre i dispositivi di protezione individuali previsti
- ☛ L'attrezzatura deve possedere, in relazione alle necessità della sicurezza del lavoro, i necessari requisiti di resistenza e di idoneità ed essere mantenuta in buono stato di conservazione e di efficienza
- ☛ L'attrezzatura di lavoro deve essere installata, disposta ed usata in maniera tale da ridurre i rischi per i loro utilizzatori e per le altre persone (punto 1.1 Allegato V D.Lgs. 81/08)
- ☛ Accertarsi che l'attrezzatura sia marcata "CE"
- ☛ Presso la macchina, poiché vengono effettuate operazioni che presentano particolari pericoli, per prodotti o materie (infiammabili, esplosivi, corrosivi, a temperature dannose, asfissianti, irritanti, tossici o infettanti, taglienti o pungenti) dovranno essere esposte le disposizioni e le istruzioni concernenti la sicurezza delle specifiche lavorazioni (punto 1.8.1, Allegato VI D.Lgs. 81/08)
- ☛ Durante l'uso della pistola per verniciatura a spruzzo in luoghi chiusi deve essere assicurata una buona ventilazione all'ambiente

URTI, COLPI, IMPATTI E COMPRESSIONI

- ☛ Controllare le connessioni tra tubi di alimentazione e pistola per verniciatura a spruzzo
- ☛ Verificare la pulizia dell'ugello e delle tubazioni della pistola per verniciatura a spruzzo

ELETTROCUZIONE

- ☛ L'attrezzatura di lavoro verrà installata in modo da proteggere i lavoratori esposti contro i rischi di un contatto diretto o indiretto con la corrente elettrica (punto 6.1, Allegato VI D.Lgs. 81/08)

DISPOSITIVI DI PROTEZIONE INDIVIDUALE OBBLIGATORI

Durante l'utilizzo dell'attrezzatura, i lavoratori devono indossare i seguenti DPI con marcatura "CE":

- ☛ Guanti rischi meccanici (Conformi UNI EN 388-420)
- ☛ Elmetto (Conforme UNI EN 397)
- ☛ Scarpe di sicurezza con suola imperforabile (Conformi UNI EN 345-344)
- ☛ Occhiali protettivi (Conformi UNI EN 166)
- ☛ Maschera pieno facciale (Conforme UNI EN 136)

Guanti	Elmetto	Calzature di Sicurezza	Occhiali di protezione
Antitaglio	In polietilene o ABS	Livello di protezione S3	Monolente in policarbonato
UNI EN 388,420	UNI EN 397	UNI EN 344,345	UNI EN 166
			
Protezione contro i rischi meccanici	Antiurto, elettricamente isolato fino a 440 V	Con suola imperforabile e puntale in acciaio	Sovrapponibili e regolabili

Maschera
Pieno facciale
UNI EN 136

Utilizzare filtri appropriati

ATTREZZATURA

POMPA IDRICA

DESCRIZIONE

Pompa idrica utilizzata per interventi di diversa natura.



RISCHI EVIDENZIATI DALL'ANALISI

La seguente tabella riporta l'elenco dei pericoli individuati nell'utilizzo dell'attrezzatura esaminata, per ognuno dei quali è stato valutato il relativo Rischio in funzione della probabilità e della magnitudo del danno.

Descrizione del Pericolo	Probabilità	Magnitudo	Rischio	
Elettrocuzione	Possibile	Grave	MEDIO	3
Scivolamenti, cadute a livello	Possibile	Modesta	BASSO	2

MISURE DI PREVENZIONE E PROTEZIONE ED ISTRUZIONI PER GLI ADDETTI

Oltre alle misure di prevenzione di ordine generale nei confronti dei rischi sopra individuati (riportate nella relazione introduttiva), nell'utilizzo dell'attrezzatura vengono applicate le seguenti misure di prevenzione e protezione:

GENERALE

- ☞ L'attrezzatura dovrà essere corredata da un libretto d'uso e manutenzione (art. 71, comma 4, D.Lgs. 81/08)
- ☞ Utilizzare sempre i dispositivi di protezione individuali previsti
- ☞ L'attrezzatura deve possedere, in relazione alle necessità della sicurezza del lavoro, i necessari requisiti di resistenza e di idoneità ed essere mantenuta in buono stato di conservazione e di efficienza
- ☞ L'attrezzatura di lavoro deve essere installata, disposta ed usata in maniera tale da ridurre i rischi per i loro utilizzatori e per le altre persone (punto 1.1 Allegato V D.Lgs. 81/08)
- ☞ Accertarsi che l'attrezzatura sia marcata "CE"
- ☞ Controllare che tutte le parti visibili della pompa non siano danneggiate
- ☞ Allacciare la pompa ad un impianto di alimentazione provvisto di un interruttore di comando e uno di protezione



ELETTROCUZIONE

- ☛ Verificare l'integrità del cavo e della spina di alimentazione della pompa idrica

DISPOSITIVI DI PROTEZIONE INDIVIDUALE OBBLIGATORI

Durante l'utilizzo dell'attrezzatura, i lavoratori devono indossare i seguenti DPI con marcatura "CE":

- ☛ Guanti rischi meccanici (Conformi UNI EN 388-420)
- ☛ Scarpe di sicurezza con suola imperforabile (Conformi UNI EN 345-344)
- ☛ Stivali antinfortunistici (Conformi UNI EN 345-344)

Guanti	Calzature di Sicurezza	Stivali di Sicurezza
Antitaglio	Livello di protezione S3	In gomma o mat. Polim.
UNI EN 388,420	UNI EN 344,345	UNI EN 344,345
		
Protezione contro i rischi meccanici	Con suola imperforabile e puntale in acciaio	Con puntale e lamina antiforo

ATTREZZATURA

RULLO COMPRESSORE

DESCRIZIONE

Attrezzatura utilizzata per la compattazione di massicciate stradali e simili.



RISCHI EVIDENZIATI DALL'ANALISI

La seguente tabella riporta l'elenco dei pericoli individuati nell'utilizzo dell'attrezzatura esaminata, per ognuno dei quali è stato valutato il relativo Rischio in funzione della probabilità e della magnitudo del danno.

Descrizione del Pericolo	Probabilità	Magnitudo	Rischio	
Vibrazioni Effettuare valutazione specifica	Probabile	Modesta	MEDIO	3
Rumore Effettuare valutazione specifica	Probabile	Modesta	MEDIO	3
Urti, colpi, impatti e compressioni	Possibile	Grave	MEDIO	3
Caduta dall'alto	Possibile	Modesta	BASSO	2
Incidenti tra automezzi	Improbabile	Grave	BASSO	2
Ribaltamento	Improbabile	Grave	BASSO	2
Investimento	Improbabile	Grave	BASSO	2

MISURE DI PREVENZIONE E PROTEZIONE ED ISTRUZIONI PER GLI ADDETTI

Oltre alle misure di prevenzione di ordine generale nei confronti dei rischi sopra individuati (riportate nella relazione introduttiva), nell'utilizzo dell'attrezzatura vengono applicate le seguenti misure di prevenzione e protezione:

GENERALE

- ☞ L'attrezzatura dovrà essere corredata da un libretto d'uso e manutenzione (art. 71, comma 4, D.Lgs. 81/08)
- ☞ Utilizzare sempre i dispositivi di protezione individuali previsti
- ☞ L'attrezzatura deve possedere, in relazione alle necessità della sicurezza del lavoro, i necessari requisiti di resistenza e di idoneità ed essere mantenuta in buono stato di conservazione e di efficienza
- ☞ L'attrezzatura di lavoro deve essere installata, disposta ed usata in maniera tale da ridurre i rischi per i loro utilizzatori e per le altre persone (punto 1.1 Allegato V D.Lgs. 81/08)
- ☞ Se l'attrezzatura di lavoro manovra in una zona con presenza di lavoratori, devono essere stabilite e rispettate apposite regole di circolazione. In particolare si devono prendere misure organizzative atte a evitare che lavoratori a piedi si trovino nella zona di attività di attrezzature di lavoro semoventi. Qualora la presenza di lavoratori a piedi sia necessaria per la buona esecuzione dei lavori, si devono prendere misure appropriate per evitare che essi siano feriti dall'attrezzatura (punti 2.2 e 2.3, Allegato VI D.Lgs. 81/08)
- ☞ Verificare la possibilità di inserire l'eventuale azione vibrante del rullo compressore
- ☞ Il rullo compressore sarà oggetto di periodica e regolare manutenzione come previsto dal costruttore.
- ☞ Durante l'uso del rullo compressore ai lavoratori viene frequentemente ricordato di non lavorare o passare davanti o dietro allo stesso.
- ☞ Controllare l'efficienza dei comandi del rullo compressore

CADUTA DALL'ALTO

- ☞ Verificare che il rullo compressore sia dotato degli appositi sostegni laterali e posteriori per evitare la caduta del manovratore.

RUMORE

- ☞ Effettuare la valutazione del rischio rumore ai sensi dell'Art.190 del D.Lgs.81/08 ed adottare le conseguenti misure di prevenzione in funzione del livello di esposizione calcolato.
- ☞ Per l'uso del rullo compressore dovranno essere osservate le ore di silenzio imposte dai regolamenti locali.

INVESTIMENTO

- ☞ Durante l'uso dovrà essere impiegato un lavoratore a terra per operazioni di retromarcia o comunque difficili.
- ☞ Durante l'utilizzo su strada non all'interno di un'area di cantiere, dovrà essere attaccato posteriormente un pannello a strisce bianche e rosse integrato da un segnale di 'passaggio obbligatorio'
- ☞ La zona antistante e retrostante al rullo compressore viene mantenuta libera da qualsiasi persona.
- ☞ Le chiavi del rullo compressore devono essere affidate a personale responsabile che le consegnerà esclusivamente al personale preposto all'uso del mezzo
- ☞ I dispositivi di comando del rullo compressore dovranno essere contrassegnati da apposite indicazioni delle manovre a cui si riferiscono.
- ☞ Il rullo compressore dovrà essere dotato di dispositivo acustico (clacson).
- ☞ Il rullo compressore dovrà essere munito di lampeggiante.
- ☞ Il rullo compressore prevederà un dispositivo in grado di impedire la messa in moto se il motore non si trova in folle.
- ☞ Durante l'uso dell'attrezzatura, sulla sede stradale sarà sistemata una idonea segnaletica in accordo con il codice della strada
- ☞ Durante l'utilizzo del rullo compressore sarà pretesa dal conducente la minima velocità di spostamento possibile compatibilmente con il lavoro da eseguire.
- ☞ I percorsi riservati al rullo compressore dovranno presentare un franco di almeno 70 centimetri per la sicurezza del personale a piedi.
- ☞ Verificare l'efficienza dei gruppi ottici del rullo compressore per le lavorazioni con scarsa illuminazione
- ☞ Verificare che l'avvisatore acustico ed il girofaro del rullo compressore siano funzionanti

RIBALTAMENTO

- ☛ Controllare i percorsi e le aeree di manovra verificando le condizioni di stabilità del rullo compressore

VIBRAZIONI

- ☛ Il rullo compressore dovrà essere dotato di sedile ergonomico antivibrazioni.

DISPOSITIVI DI PROTEZIONE INDIVIDUALE OBBLIGATORI

Durante l'utilizzo dell'attrezzatura, i lavoratori devono indossare i seguenti DPI con marcatura "CE":

- ☛ Guanti rischi meccanici (Conformi UNI EN 388-420)
- ☛ Elmetto (Conforme UNI EN 397)
- ☛ Cuffia o inserti antirumore (Se necessario da valutazione)
- ☛ Scarpe di sicurezza con suola imperforabile (Conformi UNI EN 345-344)
- ☛ Cintura di sicurezza del mezzo (Indossare sempre prima della partenza)
- ☛ Indumenti ad Alta Visibilità (Conforme UNI EN 471)

Guanti	Elmetto	Cuffia o Inserti	Calzature di Sicurezza
Antitaglio <i>UNI EN 388,420</i>	In polietilene o ABS <i>UNI EN 397</i>	Con attenuaz. adeguata <i>UNI EN 352-1, 352-2</i>	Livello di protezione S3 <i>UNI EN 344,345</i>
			
Protezione contro i rischi meccanici	Antiurto, elettricamente isolato fino a 440 V	Se necessari da valutazione	Con suola imperforabile e puntale in acciaio
Cinture di sicurezza	Indumenti Alta Visib.		
In dotazione al mezzo utilizzato	Giubbotti, tute, Gilet, ecc. <i>UNI EN 471</i>		
			
Utilizzare sempre	Indumenti di segnalazione ad Alta Visibilità		

ATTREZZATURA

SALDATRICE ELETTRICA

DESCRIZIONE

Saldatrice elettrica per brasature dolci con trasformatore di sicurezza



RISCHI EVIDENZIATI DALL'ANALISI

La seguente tabella riporta l'elenco dei pericoli individuati nell'utilizzo dell'attrezzatura esaminata, per ognuno dei quali è stato valutato il relativo Rischio in funzione della probabilità e della magnitudo del danno.

Descrizione del Pericolo	Probabilità	Magnitudo	Rischio	
Gas e vapori	Possibile	Grave	MEDIO	3
Elettrocuzione	Possibile	Grave	MEDIO	3
Calore, fiamme, esplosione	Possibile	Grave	MEDIO	3
Radiazioni non ionizzanti	Possibile	Modesta	BASSO	2
Ustioni	Possibile	Modesta	BASSO	2

MISURE DI PREVENZIONE E PROTEZIONE ED ISTRUZIONI PER GLI ADDETTI

Oltre alle misure di prevenzione di ordine generale nei confronti dei rischi sopra individuati (riportate nella relazione introduttiva), nell'utilizzo dell'attrezzatura vengono applicate le seguenti misure di prevenzione e protezione:

GENERALE

- ☛ L'attrezzatura dovrà essere corredata da un libretto d'uso e manutenzione (art. 71, comma 4, D.Lgs. 81/08)
- ☛ Utilizzare sempre i dispositivi di protezione individuali previsti
- ☛ L'attrezzatura deve possedere, in relazione alle necessità della sicurezza del lavoro, i necessari requisiti di resistenza e di idoneità ed essere mantenuta in buono stato di conservazione e di efficienza
- ☛ L'attrezzatura di lavoro deve essere installata, disposta ed usata in maniera tale da ridurre i rischi per i loro utilizzatori e per le altre persone (punto 1.1 Allegato V D.Lgs. 81/08)
- ☛ Accertarsi che l'attrezzatura sia marcata "CE"
- ☛ Presso la macchina, poiché vengono effettuate operazioni che presentano particolari pericoli, per prodotti o materie (infiammabili, esplosivi, corrosivi, a temperature dannose, asfissianti, irritanti, tossici o infettanti, taglienti o pungenti) dovranno essere esposte le disposizioni e le istruzioni concernenti la sicurezza delle specifiche lavorazioni (punto 1.8.1, Allegato VI D.Lgs. 81/08)

CADUTA DI MATERIALE DALL'ALTO

- ☛ Durante l'uso della saldatrice elettrica, nei lavori in quota, dovranno essere adottate idonee precauzioni per evitare che materiali, attrezzi, utensili o spruzzi incandescenti possano arrecare danno a persone o cose che eventualmente si trovassero nella zona sottostante.

ELETTROCUZIONE

- ☛ L'attrezzatura di lavoro verrà installata in modo da proteggere i lavoratori esposti contro i rischi di un contatto diretto o indiretto con la corrente elettrica (punto 6.1, Allegato VI D.Lgs. 81/08)

- ☞ L'attrezzatura dovrà portare l'indicazione della tensione, dell'intensità e del tipo di corrente e delle altre eventuali caratteristiche costruttive necessarie per l'uso (Punto 9.4, Allegato V, D.Lgs. 81/08)
- ☞ I cavi della saldatrice elettrica verranno prontamente sostituiti quando deteriorati.
- ☞ La saldatrice elettrica mobile sarà provvista di cavo di derivazione della corrente elettrica di lunghezza limitata onde evitare che lo stesso possa essere di intralcio e causa di elettrocuzioni in seguito a danneggiamenti.
- ☞ Le pinze portaelettrodi della saldatrice elettrica saranno munite di impugnatura isolante ed incombustibile.
- ☞ L'inserimento e il disinserimento della spina dalla presa di alimentazione della saldatrice elettrica, devono essere effettuati a circuito aperto; prima di effettuare tali manovre, devono essere disinseriti tutti gli interruttori.
- ☞ Il cavo di massa della saldatrice elettrica viene collegato al pezzo da saldare nelle immediate vicinanze della zona nella quale si deve saldare.
- ☞ Il collegamento di massa della saldatrice elettrica deve essere effettuato mediante morsetti, pinze, prese magnetiche o altri sistemi che offrono un buon contatto elettrico. È vietato usare tubazioni o profilati metallici di sezione inadeguata.
- ☞ Verificare l'integrità dei cavi e della spina di alimentazione della saldatrice elettrica
- ☞ Verificare l'integrità della pinza portaelettrodo della saldatrice elettrica

GAS E VAPORI

- ☞ Durante l'uso della saldatrice elettrica nei locali chiusi dovrà essere assicurata una buona ventilazione generale ricorrendo eventualmente all'uso di aspiratori portatili per impedire il ristagno di fumi nel locale.

CALORE, FIAMME, ESPLOSIONE

- ☞ Negli impianti in cui l'impiego dell'arco della saldatrice elettrica è abbinato a quello di idrogeno o di gas inerti, le relative bombole di gas compresso dovranno essere posizionate a qualche metro di distanza dal posto di saldatura e dovranno essere elettricamente isolate
- ☞ Negli impianti in cui l'impiego dell'arco della saldatrice elettrica è abbinato a quello di idrogeno o di gas inerti, le relative bombole di gas compresso dovranno essere posizionate a qualche metro di distanza dal posto di saldatura e vengono elettricamente isolate
- ☞ Nelle immediate vicinanze della saldatrice elettrica dovrà essere posizionato un estintore.
- ☞ Durante l'uso dell'attrezzatura dovranno essere allontanati gli eventuali materiali che, per la loro natura, risultino infiammabili, facilmente combustibili o danneggiabili. Quando ciò non è possibile detti materiali dovranno essere opportunamente protetti contro le scintille

USTIONI

- ☞ I collegamenti della saldatrice elettrica saranno effettuati con cura e in modo da non dare luogo a scintillio e surriscaldamento; i bulloni o i morsetti dei cavi della pinza e della massa sono serrati a fondo e, nei limiti del possibile, disposti in modo da non costituire intralcio al passaggio e non essere soggetti a danneggiamenti.

RADIAZIONI NON IONIZZANTI

- ☞ Durante l'uso della saldatrice elettrica dovranno essere prese le necessarie precauzioni (ripari o schermi) per evitare che radiazioni dirette o scorie prodotte investano altri lavoratori.

DISPOSITIVI DI PROTEZIONE INDIVIDUALE OBBLIGATORI

Durante l'utilizzo dell'attrezzatura, i lavoratori devono indossare i seguenti DPI con marcatura "CE":

- ☛ Scarpe di sicurezza con suola imperforabile (Conformi UNI EN 345-344)
- ☛ Guanti per saldatori (Conformi UNI EN 388-407-420)
- ☛ Grembiule in cuoio (Conforme UNI EN 470-1)
- ☛ Occhiali con ripari laterali dotati di vetri inattinici (Conformi UNI EN 166-169)

Calzature di Sicurezza	Guanti Anticalore	Grembiule in cuoio	Occhiali per saldature
Livello di protezione S3	Per saldatori	Per saldatori	Protezione irradiazioni
UNI EN 344,345	UNI EN 388,407,420	UNI EN 470-1	UNI EN 166, 169
			
Con suola imperforabile e puntale in acciaio	Protezione contro i rischi termici e meccanici	Vestiti di protezione per saldatori	Con ripari laterali e vetri inattinici

ATTREZZATURA

SEGA CIRCOLARE

DESCRIZIONE

Attrezzatura utilizzata per il taglio di materiali diversi.



RISCHI EVIDENZIATI DALL'ANALISI

La seguente tabella riporta l'elenco dei pericoli individuati nell'utilizzo dell'attrezzatura esaminata, per ognuno dei quali è stato valutato il relativo Rischio in funzione della probabilità e della magnitudo del danno.

Descrizione del Pericolo	Probabilità	Magnitudo	Rischio	
Caduta dall'alto	Possibile	Grave	MEDIO	3
Elettrocuzione	Possibile	Grave	MEDIO	3
Proiezione di schegge	Possibile	Grave	MEDIO	3
Rumore Effettuare valutazione specifica	Probabile	Modesta	MEDIO	3
Punture, tagli e abrasioni	Possibile	Modesta	BASSO	2

MISURE DI PREVENZIONE E PROTEZIONE ED ISTRUZIONI PER GLI ADDETTI

Oltre alle misure di prevenzione di ordine generale nei confronti dei rischi sopra individuati (riportate nella relazione introduttiva), nell'utilizzo dell'attrezzatura vengono applicate le seguenti misure di prevenzione e protezione:

GENERALE

- ☛ L'attrezzatura dovrà essere corredata da un libretto d'uso e manutenzione (art. 71, comma 4, D.Lgs. 81/08)
- ☛ Utilizzare sempre i dispositivi di protezione individuali previsti
- ☛ L'attrezzatura deve possedere, in relazione alle necessità della sicurezza del lavoro, i necessari requisiti di resistenza e di idoneità ed essere mantenuta in buono stato di conservazione e di efficienza
- ☛ L'attrezzatura di lavoro deve essere installata, disposta ed usata in maniera tale da ridurre i rischi per i loro utilizzatori e per le altre persone (punto 1.1 Allegato V D.Lgs. 81/08)
- ☛ Accertarsi che l'attrezzatura sia marcata "CE"

- Presso la macchina, poichè vengono effettuate operazioni che presentano particolari pericoli, per prodotti o materie (infiammabili, esplosivi, corrosivi, a temperature dannose, asfissianti, irritanti, tossici o infettanti, taglienti o pungenti) dovranno essere esposte le disposizioni e le istruzioni concernenti la sicurezza delle specifiche lavorazioni (punto 1.8.1, Allegato VI D.Lgs. 81/08)
- La sega circolare dovrà essere dotata di una solida cuffia registrabile atta a evitare il contatto accidentale del lavoratore con la lama e ad intercettare le schegge (Punto 5.5.3, Allegato V, D.Lgs. 81/08)
- La sega circolare sarà dotata di coltello divisore in acciaio, quando la macchina è usata per segare tavolame in lungo, applicato posteriormente alla lama a distanza di non più di 3 millimetri dalla dentatura per mantenere aperto il taglio (Punto 5.5.3, Allegato V, D.Lgs. 81/08)
- Le seghe circolari a pendolo, a bilanciere e simili devono essere provviste di cuffie di protezione conformate in modo che durante la lavorazione rimanga scoperto il solo tratto attivo del disco. Esse, inoltre, devono essere inoltre provviste di un dispositivo di sicurezza atto ad impedire che la lama possa uscire fuori dal banco dalla parte del lavoratore in caso di rottura dell'organo tirante (Punto 5.5.4, Allegato V, D.Lgs. 81/08)
- Ai lavoratori viene vietato effettuare operazioni di manutenzione o pulizia con la sega circolare in moto (Punto 1.6.1, Allegato VI, D.Lgs. 81/08)
- È vietato ai lavoratori l'uso dell'aria compressa per la pulizia della sega circolare.

PUNTURE, TAGLI ED ABRASIONI

- Il disco della sega circolare dovrà essere fissato all'albero in maniera efficace.
- Il disco della sega circolare dovrà essere mantenuto affilato.
- La sega circolare prevederà un dispositivo in grado di impedire il riavviamento spontaneo dopo un'interruzione dell'alimentazione elettrica.
- Presso la sega circolare sarà reperibile uno spingipezzo per pezzi piccoli e/o particolari.
- Sulla sega circolare sarà installato un arresto di emergenza. (Punto 2.4, Allegato V - D.Lgs. 81/08)
- Sulla sega circolare saranno installati schermi messi ai due lati della lama nella parte sporgente sotto la tavola di lavoro in modo da impedirne il contatto (Punto 5.5.3, Allegato V, D.Lgs. 81/08)
- Durante l'uso dell'attrezzatura dovranno essere vietati indumenti che possono impigliarsi, bracciali od altro.
- Durante l'uso della sega circolare per il taglio di tavolame in lungo dovrà essere ordinato ai lavoratori di utilizzare il coltello divisore in acciaio, applicato posteriormente alla lama a distanza di non più di 3 millimetri dalla dentatura per mantenere aperto il taglio (Punto 5.5.3, Allegato V, D.Lgs. 81/08)
- La lavorazione di pezzi di piccole dimensioni ancorché la macchina sia provvista dei prescritti mezzi di protezione, deve essere effettuata facendo uso di idonee attrezzature quali portapezzi, spingitoi e simili (punto 9, Allegato VI D.Lgs. 81/08)

ELETTROCUZIONE

- L'attrezzatura di lavoro verrà installata in modo da proteggere i lavoratori esposti contro i rischi di un contatto diretto o indiretto con la corrente elettrica (punto 6.1, Allegato VI D.Lgs. 81/08)
- La macchina dovrà essere collegata all'impianto di terra.
- L'attrezzatura dovrà portare l'indicazione della tensione, dell'intensità e del tipo di corrente e delle altre eventuali caratteristiche costruttive necessarie per l'uso (Punto 9.4, Allegato V, D.Lgs. 81/08)

RUMORE

- Effettuare la valutazione del rischio rumore ai sensi dell'Art.190 del D.Lgs.81/08 ed adottare le conseguenti misure di prevenzione in funzione del livello di esposizione calcolato.
- Per l'uso della sega circolare dovranno essere osservate le ore di silenzio imposte dai regolamenti locali.

PROIEZIONE DI SCHEGGE

- Nelle operazioni di scalpellatura, sbavatura, taglio di chiodi e in genere nei lavori eseguiti mediante utensili a mano o a motore, che possono dar luogo alla proiezione pericolosa di schegge o di materiali, si

devono predisporre schermi o adottare altre misure atte ad evitare che le materie proiettate abbiano a recare danno alle persone (punto 1.5, Allegato VI D.Lgs. 81/08)

- ☞ Sulla sega circolare sarà installata una cuffia registrabile in grado di impedire il contatto con l'utensile e la proiezione di schegge. (Punto 5.5.3, Allegato V - D.Lgs.81/08)
- ☞ Durante l'uso della sega circolare dovrà essere ordinato ai lavoratori di utilizzare e regolare la cuffia registrabile atta a evitare il contatto accidentale del lavoratore con la lama e ad intercettare le schegge (Punto 5.5.3, Allegato V, D.Lgs. 81/08)

DISPOSITIVI DI PROTEZIONE INDIVIDUALE OBBLIGATORI

Durante l'utilizzo dell'attrezzatura, i lavoratori devono indossare i seguenti DPI con marcatura "CE":

- ☞ Guanti rischi meccanici (Conformi UNI EN 388-420)
- ☞ Cuffia o inserti antirumore (Se necessario da valutazione)
- ☞ Scarpe di sicurezza con suola imperforabile (Conformi UNI EN 345-344)
- ☞ Occhiali protettivi (Conformi UNI EN 166)

Guanti	Cuffia o Inserti	Calzature di Sicurezza	Occhiali di protezione
Antitaglio UNI EN 388,420	Con attenuaz. adeguata UNI EN 352-1, 352-2	Livello di protezione S3 UNI EN 344,345	Monolente in policarbonato UNI EN 166
			
Protezione contro i rischi meccanici	Se necessari da valutazione	Con suola imperforabile e puntale in acciaio	Sovrapponibili e regolabili

ATTREZZATURA

SEGHETTO MANUALE

DESCRIZIONE

Il seghetto manuale è un utensile adoperato per il taglio di lamiere di limitato spessore, profilati a freddo, barre di limitata sezione.



RISCHI EVIDENZIATI DALL'ANALISI

La seguente tabella riporta l'elenco dei pericoli individuati nell'utilizzo dell'attrezzatura esaminata, per ognuno dei quali è stato valutato il relativo Rischio in funzione della probabilità e della magnitudo del danno.

Descrizione del Pericolo	Probabilità	Magnitudo	Rischio	
Punture, tagli e abrasioni	Possibile	Modesta	BASSO	2

MISURE DI PREVENZIONE E PROTEZIONE ED ISTRUZIONI PER GLI ADDETTI

Oltre alle misure di prevenzione di ordine generale nei confronti dei rischi sopra individuati (riportate nella relazione introduttiva), nell'utilizzo dell'attrezzatura vengono applicate le seguenti misure di prevenzione e protezione:

GENERALE

- L'attrezzatura di lavoro deve essere installata, disposta ed usata in maniera tale da ridurre i rischi per i loro utilizzatori e per le altre persone (punto 1.1 Allegato V D.Lgs. 81/08)
- Presso la macchina, poichè vengono effettuate operazioni che presentano particolari pericoli, per prodotti o materie (infiammabili, esplosivi, corrosivi, a temperature dannose, asfissianti, irritanti, tossici o infettanti, taglienti o pungenti) dovranno essere esposte le disposizioni e le istruzioni concernenti la sicurezza delle specifiche lavorazioni (punto 1.8.1, Allegato VI D.Lgs. 81/08)

DISPOSITIVI DI PROTEZIONE INDIVIDUALE OBBLIGATORI

Durante l'utilizzo dell'attrezzatura, i lavoratori devono indossare i seguenti DPI con marcatura "CE":

- Non si prevede l'utilizzo obbligatorio di DPI

ATTREZZATURA

TAGLIAPIASTRELLE ELETTRICA

DESCRIZIONE

Attrezzatura elettrica utilizzata per il taglio di piastrelle e simili.



RISCHI EVIDENZIATI DALL'ANALISI

La seguente tabella riporta l'elenco dei pericoli individuati nell'utilizzo dell'attrezzatura esaminata, per ognuno dei quali è stato valutato il relativo Rischio in funzione della probabilità e della magnitudo del danno.

Descrizione del Pericolo	Probabilità	Magnitudo	Rischio	
Elettrocuzione	Possibile	Grave	MEDIO	3
Proiezione di schegge	Possibile	Grave	MEDIO	3
Inalazione di polveri e fibre	Probabile	Modesta	MEDIO	3
Rumore Effettuare valutazione specifica	Probabile	Modesta	MEDIO	3
Postura	Possibile	Modesta	BASSO	2
Scivolamenti, cadute a livello	Possibile	Modesta	BASSO	2
Punture, tagli e abrasioni	Possibile	Modesta	BASSO	2

MISURE DI PREVENZIONE E PROTEZIONE ED ISTRUZIONI PER GLI ADDETTI

Oltre alle misure di prevenzione di ordine generale nei confronti dei rischi sopra individuati (riportate nella relazione introduttiva), nell'utilizzo dell'attrezzatura vengono applicate le seguenti misure di prevenzione e protezione:

GENERALE

- L'attrezzatura dovrà essere corredata da un libretto d'uso e manutenzione (art. 71, comma 4, D.Lgs. 81/08)
- Utilizzare sempre i dispositivi di protezione individuali previsti

- ☞ L'attrezzatura deve possedere, in relazione alle necessità della sicurezza del lavoro, i necessari requisiti di resistenza e di idoneità ed essere mantenuta in buono stato di conservazione e di efficienza
- ☞ L'attrezzatura di lavoro deve essere installata, disposta ed usata in maniera tale da ridurre i rischi per i loro utilizzatori e per le altre persone (punto 1.1 Allegato V D.Lgs. 81/08)
- ☞ Accertarsi che l'attrezzatura sia marcata "CE"
- ☞ È vietato compiere sugli organi in moto dell'attrezzatura qualsiasi operazione di riparazione o registrazione. Qualora sia necessario eseguire tali operazioni durante il moto, si devono adottare adeguate cautele a difesa dell'incolumità del lavoratore. Del divieto indicato devono essere resi edotti i lavoratori mediante avvisi chiaramente visibili (punto 1.6.2, Allegato VI D.Lgs. 81/08)
- ☞ Presso la macchina, poichè vengono effettuate operazioni che presentano particolari pericoli, per prodotti o materie (infiammabili, esplosivi, corrosivi, a temperature dannose, asfissianti, irritanti, tossici o infettanti, taglienti o pungenti) dovranno essere esposte le disposizioni e le istruzioni concernenti la sicurezza delle specifiche lavorazioni (punto 1.8.1, Allegato VI D.Lgs. 81/08)

PUNTURE, TAGLI ED ABRASIONI

- ☞ Verificare l'efficienza della lama di protezione del disco del tagliapiastrelle
- ☞ Verificare la presenza delle protezioni agli organi di trasmissione (pulegge, cinghie) del tagliapiastrelle
- ☞ Verificare il funzionamento dell'interruttore del tagliapiastrelle

SCIVOLAMENTI, CADUTE A LIVELLO

- ☞ Utilizzare l'attrezzo in condizioni di stabilità adeguata
- ☞ Non intralciare i passaggi con il cavo di alimentazione prima di utilizzare il tagliapiastrelle

ELETTROCUZIONE

- ☞ L'attrezzatura di lavoro verrà installata in modo da proteggere i lavoratori esposti contro i rischi di un contatto diretto o indiretto con la corrente elettrica (punto 6.1, Allegato VI D.Lgs. 81/08)
- ☞ Verificare l'integrità dei collegamenti elettrici prima di utilizzare il tagliapiastrelle

RUMORE

- ☞ Effettuare la valutazione del rischio rumore ai sensi dell'Art.190 del D.Lgs.81/08 ed adottare le conseguenti misure di prevenzione in funzione del livello di esposizione calcolato.
- ☞ Attuare gli interventi tecnici, organizzativi e procedurali concretamente attuabili al fine di ridurre al minimo i rischi derivanti dall'esposizione al rumore

PROIEZIONE DI SCHEGGE

- ☞ Nelle operazioni di scarpellatura, sbavatura, taglio di chiodi e in genere nei lavori eseguiti mediante utensili a mano o a motore, che possono dar luogo alla proiezione pericolosa di schegge o di materiali, si devono predisporre schermi o adottare altre misure atte ad evitare che le materie proiettate abbiano a recare danno alle persone (punto 1.5, Allegato VI D.Lgs. 81/08)

POSTURA

- ☞ Eseguire il lavoro assumendo una posizione corretta con il busto

DISPOSITIVI DI PROTEZIONE INDIVIDUALE OBBLIGATORI

Durante l'utilizzo dell'attrezzatura, i lavoratori devono indossare i seguenti DPI con marcatura "CE":

- ☞ Guanti rischi meccanici (Conformi UNI EN 388-420)
- ☞ Mascherina antipolvere (Conforme UNI EN 149)
- ☞ Cuffia o inserti antirumore (Se necessario da valutazione)
- ☞ Scarpe di sicurezza con suola imperforabile (Conformi UNI EN 345-344)
- ☞ Occhiali protettivi (Conformi UNI EN 166)

Guanti	Mascherina	Cuffia o Inserti	Calzature di Sicurezza
Antitaglio	Facciale filtrante	Con attenuaz. adeguata	Livello di protezione S3
UNI EN 388,420	UNI EN 149	UNI EN 352-1, 352-2	UNI EN 344,345
			
Protezione contro i rischi meccanici	Per polveri e fumi nocivi a bassa tossicità, FFP2	Se necessari da valutazione	Con suola imperforabile e puntale in acciaio
Occhiali di protezione			
Monolente in policarbonato			
UNI EN 166			
			
Sovrapponibili e regolabili			

ATTREZZATURA

TAGLIPIASTRELLE MANUALE

DESCRIZIONE

Attrezzo manuale portatile utilizzato per il taglio di piastrelle e simili.



RISCHI EVIDENZIATI DALL'ANALISI

La seguente tabella riporta l'elenco dei pericoli individuati nell'utilizzo dell'attrezzatura esaminata, per ognuno dei quali è stato valutato il relativo Rischio in funzione della probabilità e della magnitudo del danno.

Descrizione del Pericolo	Probabilità	Magnitudo	Rischio	
Postura	Probabile	Modesta	MEDIO	3
Proiezione di schegge	Possibile	Grave	MEDIO	3
Punture, tagli e abrasioni	Probabile	Modesta	MEDIO	3
Inalazione di polveri e fibre	Possibile	Modesta	BASSO	2
Rumore Effettuare valutazione specifica	Probabile	Lieve	BASSO	2
Scivolamenti, cadute a livello	Possibile	Modesta	BASSO	2

MISURE DI PREVENZIONE E PROTEZIONE ED ISTRUZIONI PER GLI ADDETTI

Oltre alle misure di prevenzione di ordine generale nei confronti dei rischi sopra individuati (riportate nella relazione introduttiva), nell'utilizzo dell'attrezzatura vengono applicate le seguenti misure di prevenzione e protezione:

GENERALE

- ☞ L'attrezzatura dovrà essere corredata da un libretto d'uso e manutenzione (art. 71, comma 4, D.Lgs. 81/08)
- ☞ Utilizzare sempre i dispositivi di protezione individuali previsti
- ☞ L'attrezzatura deve possedere, in relazione alle necessità della sicurezza del lavoro, i necessari requisiti di resistenza e di idoneità ed essere mantenuta in buono stato di conservazione e di efficienza
- ☞ L'attrezzatura di lavoro deve essere installata, disposta ed usata in maniera tale da ridurre i rischi per i loro utilizzatori e per le altre persone (punto 1.1 Allegato V D.Lgs. 81/08)
- ☞ Accertarsi che l'attrezzatura sia marcata "CE"
- ☞ Presso la macchina, poichè vengono effettuate operazioni che presentano particolari pericoli, per prodotti o materie (infiammabili, esplosivi, corrosivi, a temperature dannose, asfissianti, irritanti, tossici o infettanti, taglienti o pungenti) dovranno essere esposte le disposizioni e le istruzioni concernenti la sicurezza delle specifiche lavorazioni (punto 1.8.1, Allegato VI D.Lgs. 81/08)

SCIVOLAMENTI, CADUTE A LIVELLO

- ☞ Utilizzare l'attrezzo in condizioni di stabilità adeguata

RUMORE

- ☞ Effettuare la valutazione del rischio rumore ai sensi dell'Art.190 del D.Lgs.81/08 ed adottare le conseguenti misure di prevenzione in funzione del livello di esposizione calcolato.

PROIEZIONE DI SCHEGGE

- ☞ Nelle operazioni di scappellatura, sbavatura, taglio di chiodi e in genere nei lavori eseguiti mediante utensili a mano o a motore, che possono dar luogo alla proiezione pericolosa di schegge o di materiali, si devono predisporre schermi o adottare altre misure atte ad evitare che le materie proiettate abbiano a recare danno alle persone (punto 1.5, Allegato VI D.Lgs. 81/08)

POSTURA

- ☞ Eseguire il lavoro assumendo una posizione corretta con il busto

DISPOSITIVI DI PROTEZIONE INDIVIDUALE OBBLIGATORI

Durante l'utilizzo dell'attrezzatura, i lavoratori devono indossare i seguenti DPI con marcatura "CE":

- ☞ Guanti rischi meccanici (Conformi UNI EN 388-420)
- ☞ Mascherina antipolvere (Conforme UNI EN 149)
- ☞ Cuffia o inserti antirumore (Se necessario da valutazione)
- ☞ Scarpe di sicurezza con suola imperforabile (Conformi UNI EN 345-344)
- ☞ Occhiali protettivi (Conformi UNI EN 166)

Guanti Antitaglio UNI EN 388,420	Mascherina Facciale filtrante UNI EN 149	Cuffia o Inserti Con attenuaz. adeguata UNI EN 352-1, 352-2	Calzature di Sicurezza Livello di protezione S3 UNI EN 344,345
			
Protezione contro i rischi meccanici	Per polveri e fumi nocivi a bassa tossicità, FFP2	Se necessari da valutazione	Con suola impermeabile e puntale in acciaio
Occhiali di protezione Monolente in policarbonato UNI EN 166			
			
Sovrapponibili e regolabili			

ATTREZZATURA

TAGLIASFALTO A DISCO

DESCRIZIONE

Macchine utilizzata per il taglio dell'asfalto e dotata di regolazione della profondità di taglio per mezzo dell'abbassamento del disco.

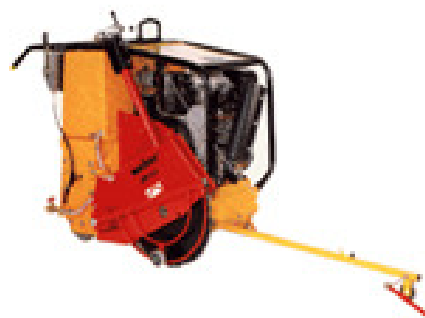

RISCHI EVIDENZIATI DALL'ANALISI

La seguente tabella riporta l'elenco dei pericoli individuati nell'utilizzo dell'attrezzatura esaminata, per ognuno dei quali è stato valutato il relativo Rischio in funzione della probabilità e della magnitudo del danno.

Descrizione del Pericolo	Probabilità	Magnitudo	Rischio	
Calore, fiamme, esplosione	Possibile	Grave	MEDIO	3
Investimento	Possibile	Grave	MEDIO	3
Rumore Effettuare valutazione specifica	Probabile	Modesta	MEDIO	3
Punture, tagli e abrasioni	Possibile	Modesta	BASSO	2

MISURE DI PREVENZIONE E PROTEZIONE ED ISTRUZIONI PER GLI ADDETTI

Oltre alle misure di prevenzione di ordine generale nei confronti dei rischi sopra individuati (riportate nella relazione introduttiva), nell'utilizzo dell'attrezzatura vengono applicate le seguenti misure di prevenzione e protezione:

GENERALE

- L'attrezzatura dovrà essere corredata da un libretto d'uso e manutenzione (art. 71, comma 4, D.Lgs. 81/08)

- ☛ Utilizzare sempre i dispositivi di protezione individuali previsti
- ☛ L'attrezzatura deve possedere, in relazione alle necessità della sicurezza del lavoro, i necessari requisiti di resistenza e di idoneità ed essere mantenuta in buono stato di conservazione e di efficienza
- ☛ L'attrezzatura di lavoro deve essere installata, disposta ed usata in maniera tale da ridurre i rischi per i loro utilizzatori e per le altre persone (punto 1.1 Allegato V D.Lgs. 81/08)
- ☛ Accertarsi che l'attrezzatura sia marcata "CE"
- ☛ Presso la macchina, poichè vengono effettuate operazioni che presentano particolari pericoli, per prodotti o materie (infiammabili, esplosivi, corrosivi, a temperature dannose, asfissianti, irritanti, tossici o infettanti, taglienti o pungenti) dovranno essere esposte le disposizioni e le istruzioni concernenti la sicurezza delle specifiche lavorazioni (punto 1.8.1, Allegato VI D.Lgs. 81/08)
- ☛ Delimitare e segnalare l'area d'intervento del tagliafalco a disco
- ☛ Controllare il funzionamento dei dispositivi di comando del tagliafalco a disco

PUNTURE, TAGLI ED ABRASIONI

- ☛ Verificare l'efficienza delle protezioni degli organi di trasmissione del tagliafalco a disco

RUMORE

- ☛ Effettuare la valutazione del rischio rumore ai sensi dell'Art.190 del D.Lgs.81/08 ed adottare le conseguenti misure di prevenzione in funzione del livello di esposizione calcolato.

PROIEZIONE DI SCHEGGE

- ☛ Nelle operazioni di scalpellatura, sbavatura, taglio di chiodi e in genere nei lavori eseguiti mediante utensili a mano o a motore, che possono dar luogo alla proiezione pericolosa di schegge o di materiali, si devono predisporre schermi o adottare altre misure atte ad evitare che le materie proiettate abbiano a recare danno alle persone (punto 1.5, Allegato VI D.Lgs. 81/08)

DISPOSITIVI DI PROTEZIONE INDIVIDUALE OBBLIGATORI

Durante l'utilizzo dell'attrezzatura, i lavoratori devono indossare i seguenti DPI con marcatura "CE":

- ☛ Guanti rischi meccanici (Conformi UNI EN 388-420)
- ☛ Cuffia o inserti antirumore (Se necessario da valutazione)
- ☛ Scarpe di sicurezza con suola imperforabile (Conformi UNI EN 345-344)
- ☛ Indumenti ad Alta Visibilità (Conforme UNI EN 471)

Guanti	Cuffia o Inserti	Calzature di Sicurezza	Indumenti Alta Visib.
Antitaglio	Con attenuaz. adeguata	Livello di protezione S3	Giubbotti, tute, Gilet, ecc.
UNI EN 388,420	UNI EN 352-1, 352-2	UNI EN 344,345	UNI EN 471
			
Protezione contro i rischi meccanici	Se necessari da valutazione	Con suola imperforabile e puntale in acciaio	Indumenti di segnalazione ad Alta Visibilità

ATTREZZATURA

UTENSILI ELETTRICI PORTATILI

DESCRIZIONE

Piccoli utensili ad alimentazione elettrica utilizzati per lavori diversi nei cantieri edili.



RISCHI EVIDENZIATI DALL'ANALISI

La seguente tabella riporta l'elenco dei pericoli individuati nell'utilizzo dell'attrezzatura esaminata, per ognuno dei quali è stato valutato il relativo Rischio in funzione della probabilità e della magnitudo del danno.

Descrizione del Pericolo	Probabilità	Magnitudo	Rischio	
Elettrocuzione	Possibile	Grave	MEDIO	3
Proiezione di schegge	Possibile	Grave	MEDIO	3
Rumore Effettuare valutazione specifica	Probabile	Modesta	MEDIO	3
Urti, colpi, impatti e compressioni	Possibile	Modesta	BASSO	2

MISURE DI PREVENZIONE E PROTEZIONE ED ISTRUZIONI PER GLI ADDETTI

Oltre alle misure di prevenzione di ordine generale nei confronti dei rischi sopra individuati (riportate nella relazione introduttiva), nell'utilizzo dell'attrezzatura vengono applicate le seguenti misure di prevenzione e protezione:

GENERALE

- ☛ L'attrezzatura dovrà essere corredata da un libretto d'uso e manutenzione (art. 71, comma 4, D.Lgs. 81/08)
- ☛ Utilizzare sempre i dispositivi di protezione individuali previsti
- ☛ L'attrezzatura deve possedere, in relazione alle necessità della sicurezza del lavoro, i necessari requisiti di resistenza e di idoneità ed essere mantenuta in buono stato di conservazione e di efficienza
- ☛ L'attrezzatura di lavoro deve essere installata, disposta ed usata in maniera tale da ridurre i rischi per i loro utilizzatori e per le altre persone (punto 1.1 Allegato V D.Lgs. 81/08)
- ☛ Accertarsi che l'attrezzatura sia marcata "CE"
- ☛ È vietato compiere sugli organi in moto dell'attrezzatura qualsiasi operazione di riparazione o registrazione. Qualora sia necessario eseguire tali operazioni durante il moto, si devono adottare adeguate cautele a difesa dell'incolumità del lavoratore. Del divieto indicato devono essere resi edotti i lavoratori mediante avvisi chiaramente visibili (punto 1.6.2, Allegato VI D.Lgs. 81/08)

ELETTROCUZIONE

- ☛ L'attrezzatura di lavoro verrà installata in modo da proteggere i lavoratori esposti contro i rischi di un contatto diretto o indiretto con la corrente elettrica (punto 6.1, Allegato VI D.Lgs. 81/08)
- ☛ L'attrezzatura dovrà portare l'indicazione della tensione, dell'intensità e del tipo di corrente e delle altre eventuali caratteristiche costruttive necessarie per l'uso (Punto 9.4, Allegato V, D.Lgs. 81/08)
- ☛ Gli utensili elettrici portatili provvisti di doppio isolamento elettrico non verranno collegati all'impianto di terra
- ☛ È vietato l'uso dell'attrezzo a tensione superiore a 50 V verso terra nei lavori in luoghi bagnati o molto umidi, e nei lavori a contatto od entro grandi masse metalliche (punto 6.2.2, Allegato VI D.Lgs. 81/08)

RUMORE

- ☛ Effettuare la valutazione del rischio rumore ai sensi dell'Art.190 del D.Lgs.81/08 ed adottare le conseguenti misure di prevenzione in funzione del livello di esposizione calcolato.
- ☛ Per l'uso degli utensili elettrici portatili dovranno essere osservate le ore di silenzio imposte dai regolamenti locali.

DISPOSITIVI DI PROTEZIONE INDIVIDUALE OBBLIGATORI

Durante l'utilizzo dell'attrezzatura, i lavoratori devono indossare i seguenti DPI con marcatura "CE":

- ☞ Guanti rischi meccanici (Conformi UNI EN 388-420)
- ☞ Elmetto (Conforme UNI EN 397)
- ☞ Cuffia o inserti antirumore (Se necessario da valutazione)
- ☞ Scarpe di sicurezza con suola imperforabile (Conformi UNI EN 345-344)
- ☞ Occhiali protettivi (Conformi UNI EN 166)

Guanti	Elmetto	Cuffia o Inserti	Calzature di Sicurezza
Antitaglio <i>UNI EN 388,420</i>	In polietilene o ABS <i>UNI EN 397</i>	Con attenuaz. adeguata <i>UNI EN 352-1, 352-2</i>	Livello di protezione S3 <i>UNI EN 344,345</i>
			
Protezione contro i rischi meccanici	Antiurto, elettricamente isolato fino a 440 V	Se necessari da valutazione	Con suola imperforabile e puntale in acciaio
Occhiali di protezione			
Monolente in policarbonato <i>UNI EN 166</i>			
			
Sovrapponibili e regolabili			

PIANO DI SICUREZZA

PER I CANTIERI TEMPORANEI O MOBILI
(Titolo IV D.Lgs. 81/08)

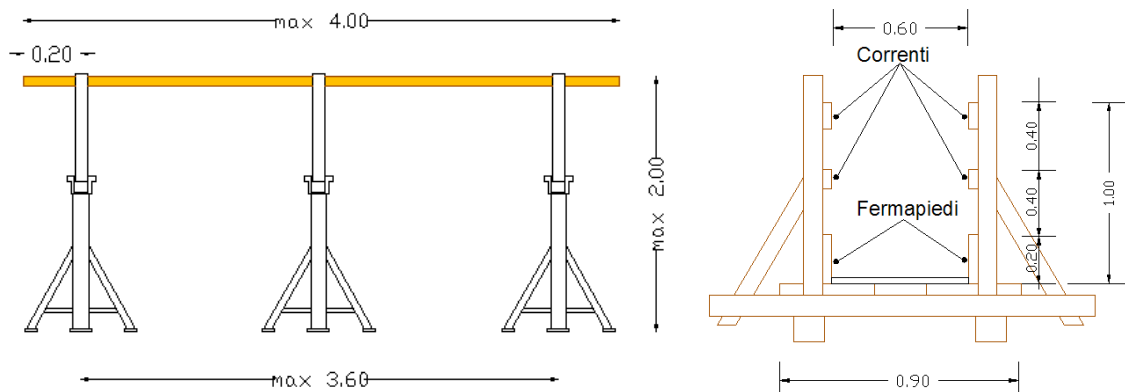

OPERE PROVVISORIE

Sezione 12 - VALUTAZIONE RISCHIO OPERE PROVVISORIALI

Qui di seguito viene riportata l'analisi dei rischi relativi alle Opere Provvisorie utilizzate nelle diverse attività lavorative ed indicate in ogni singola fase di lavoro. Anche per le Opere Provvisorie sono stati individuati e valutati (con la metodologia di cui alla Sezione 3) i singoli rischi derivanti dal loro utilizzo e/o montaggio e smontaggio, sono state dettagliate le misure di prevenzione e protezione ed indicati i Dispositivi di Protezione Individuale da indossare.

OPERA PROVVISORIALE

ANDATOIE E PASSERELLE

DESCRIZIONE

Trattasi di passerelle per il passaggio di persone o di materiali, utilizzati in cantiere per la esecuzione di lavori di diversa natura e per il passaggio in sicurezza su scavi o aree a rischio di caduta dall'alto.

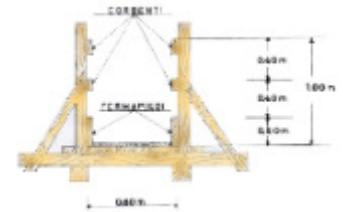

RISCHI EVIDENZIATI DALL'ANALISI

La seguente tabella riporta l'elenco dei pericoli individuati nell'utilizzo dell'Opera Provvisoria, per ognuna delle quali è stato valutato il relativo Rischio in funzione della probabilità e della magnitudo del danno.

Descrizione del Pericolo	Probabilità	Magnitudo	Rischio	
Caduta dall'alto	Possibile	Grave	MEDIO	3
Punture, tagli e abrasioni	Possibile	Modesta	BASSO	2
Urti, colpi, impatti e compressioni	Possibile	Modesta	BASSO	2
Caduta di materiale dall'alto	Possibile	Modesta	BASSO	2

MISURE DI PREVENZIONE ED ISTRUZIONI PER GLI UTILIZZATORI

Oltre alle misure di prevenzione di ordine generale nei confronti dei rischi sopra individuati (riportate nella relazione introduttiva), vengono applicate le seguenti misure di prevenzione e protezione:

GENERALE

- Devono essere allestite con buon materiale ed a regola d'arte, oltre che essere realizzate in modo congruo per dimensioni ergonomiche, percorribilità in sicurezza, portata ed essere conservate in efficienza per l'intera durata del lavoro
- Devono avere larghezza non inferiore a cm 60 se destinate al passaggio di sole persone e cm 120 se destinate al trasporto di materiali
- Durante il montaggio utilizzare sempre i DPI previsti

CADUTA DALL'ALTO

- Andatoie e passerelle vanno allestite con buon materiale, a regola d'arte, con percorsi in sicurezza, e devono essere conservate in efficienza (Art. 126 D.Lgs. 81/08)
- La pendenza massima per andatoie e passerelle non deve superare il 50% e, ove possibile, deve essere limitata al 25% (Art.130, comma 1, D.Lgs.81/08)
- Andatoie e passerelle lunghe devono essere interrotte da pianerottoli di riposo ad opportuni intervalli; sulle tavole delle andatoie devono essere fissati listelli trasversali a distanza non maggiore del passo di un uomo carico (Art. 130, comma 2, D.Lgs. 81/08)
- Le andatoie e le passerelle che siano poste ad un'altezza maggiore di 2 metri, devono essere provvisti su tutti i lati verso il vuoto di robusto parapetto e in buono stato di conservazione (Art. 126 D.Lgs. 81/08)

DISPOSITIVI DI PROTEZIONE INDIVIDUALE OBBLIGATORI

Durante l'utilizzo dell'opera provvisoria, i lavoratori devono indossare i seguenti DPI con marcatura "CE":

- ☛ Guanti rischi meccanici (Conformi UNI EN 388-420)
- ☛ Elmetto (Conforme UNI EN 397)
- ☛ Scarpe di sicurezza con suola imperforabile (Conformi UNI EN 345-344)
- ☛ Sistema anticaduta con imbracatura e cordico con dissipatore (Per lavori in altezza non protetti)

Guanti	Elmetto	Calzature di Sicurezza	Attrezzatura Anticaduta
Antitaglio	In polietilene o ABS	Livello di protezione S3	Imbrac.+ cordino e dissip.
UNI EN 388,420	UNI EN 397	UNI EN 344,345	UNI EN 361
			
Protezione contro i rischi meccanici	Antiurto, elettricamente isolato fino a 440 V	Con suola imperforabile e puntale in acciaio	Utilizzare per lavori in altezza non protetti

OPERA PROVVISORIA

CANALE PER IL CONVOGLIAMENTO DEI MATERIALI

DESCRIZIONE

Il canale convogliatore per macerie viene utilizzato per scaricare da piani alti le macerie prodotte da lavori di demolizione e simili, direttamente al piano terra.



RISCHI EVIDENZIATI DALL'ANALISI

La seguente tabella riporta l'elenco dei pericoli individuati nell'utilizzo dell' Opera Provvisoria, per ognuna delle quali è stato valutato il relativo Rischio in funzione della probabilità e della magnitudo del danno.

Descrizione del Pericolo	Probabilità	Magnitudo	Rischio	
Caduta dall'alto	Possibile	Grave	MEDIO	3
Inalazione di polveri e fibre	Probabile	Modesta	MEDIO	3
Caduta di materiale dall'alto	Possibile	Grave	MEDIO	3
Punture, tagli e abrasioni	Possibile	Modesta	BASSO	2
Urti, colpi, impatti e compressioni	Possibile	Modesta	BASSO	2

MISURE DI PREVENZIONE ED ISTRUZIONI PER GLI UTILIZZATORI

Oltre alle misure di prevenzione di ordine generale nei confronti dei rischi sopra individuati (riportate nella relazione introduttiva), vengono applicate le seguenti misure di prevenzione e protezione:

CADUTA DALL'ALTO

- ☛ L'imbracatura superiore del canale deve essere realizzata in modo che non possano cadervi accidentalmente persone (Art. 153, comma 3, D.Lgs. 81/08)

CADUTA DI MATERIALE DALL'ALTO

- ☛ L'estremo inferiore del canale di scarico viene tenuto ad una altezza inferiore ai due metri dal terreno di raccolta. (Art. 153, comma 2, D.Lgs. 81/08)
- ☛ L'accesso allo sbocco dei canali di scarico per il caricamento ed il trasporto del materiale accumulato deve essere consentito soltanto dopo che sia stato sospeso lo scarico dall'alto (Art. 154, comma 2, D.Lgs. 81/08)

PUNTURE, TAGLI ED ABRASIONI

- ☛ Se il canale di scarico viene assemblato e guidato manualmente fare attenzione a non pizzicarsi nell'aggancio dei vari tronconi e del suo orientamento

INALAZIONE DI POLVERI E FIBRE

- ☛ I materiali di risulta, prima di essere rovesciati nel canale di scarico, dovranno essere irrorati con acqua per ridurre il sollevamento della polvere (Art. 153, comma 5, D.Lgs. 81/08)

DISPOSITIVI DI PROTEZIONE INDIVIDUALE OBBLIGATORI

Durante l'utilizzo dell'opera provvisoria, i lavoratori devono indossare i seguenti DPI con marcatura "CE":

- ☛ Elmetto (Conforme UNI EN 397)
- ☛ Mascherina antipolvere (Conforme UNI EN 149)
- ☛ Scarpe di sicurezza con suola imperforabile (Conformi UNI EN 345-344)
- ☛ Occhiali protettivi (Conformi UNI EN 166)
- ☛ Sistema anticaduta con imbracatura e cordico con dissipatore (Per lavori in altezza non protetti)

Elmetto	Mascherina	Calzature di Sicurezza	Occhiali di protezione
In polietilene o ABS	Facciale filtrante	Livello di protezione S3	Monolente in policarbonato
UNI EN 397	UNI EN 149	UNI EN 344,345	UNI EN 166
			
Antiurto, elettricamente isolato fino a 440 V	Per polveri e fumi nocivi a bassa tossicità, FFP2	Con suola imperforabile e puntale in acciaio	Sovrapponibili e regolabili
Attrezzatura Anticaduta			
Imbrac.+ cordino e dissip.			
UNI EN 361			
			
Utilizzare per lavori in altezza non protetti			

OPERA PROVVISORIALE

PONTE SU CAVALLETTI

DESCRIZIONE



RISCHI EVIDENZIATI DALL'ANALISI

La seguente tabella riporta l'elenco dei pericoli individuati nell'utilizzo dell'Opera Provvisionale, per ognuna delle quali è stato valutato il relativo Rischio in funzione della probabilità e della magnitudo del danno.

Descrizione del Pericolo	Probabilità	Magnitudo	Rischio	
Caduta dall'alto	Possibile	Grave	MEDIO	3
Caduta di materiale dall'alto	Possibile	Grave	MEDIO	3
Punture, tagli e abrasioni	Possibile	Modesta	BASSO	2
Urti, colpi, impatti e compressioni	Possibile	Modesta	BASSO	2

MISURE DI PREVENZIONE ED ISTRUZIONI PER GLI UTILIZZATORI

Oltre alle misure di prevenzione di ordine generale nei confronti dei rischi sopra individuati (riportate nella relazione introduttiva), vengono applicate le seguenti misure di prevenzione e protezione:

GENERALE

- ☛ Durante il montaggio e lo smontaggio del ponte su cavalletti è presente una persona esperta per dirigere le varie fasi di lavorazione. (Art.136 - D. Lgs. 81/08)
- ☛ E' fatto divieto di usare ponti su cavalletti sovrapposti (Punto 2.2.2.4, Allegato XVIII, D.Lgs. 81/08)



CADUTA DALL'ALTO

- ☛ Il ponte su cavalletti dovrà essere munito di un regolare parapetto normale con arresto al piede. E' considerato "normale" un parapetto che soddisfi alle seguenti condizioni: sia costruito con materiale rigido e resistente in buono stato di conservazione; abbia un'altezza utile di almeno un metro; sia costituito da almeno due correnti, di cui quello intermedio posto a circa metà distanza fra quello superiore ed il pavimento; sia costruito e fissato in modo da poter resistere, nell'insieme ed in ogni sua parte, al massimo sforzo cui può essere assoggettato, tenuto conto delle condizioni ambientali e della sua specifica funzione (Punto 1.7, Allegato IV, D.Lgs. 81/08)
- ☛ Il ponte su cavalletti deve essere usato solo al suolo o all' interno di edifici.
- ☛ I ponti su cavalletti non devono aver altezza superiore a metri 2 e non devono essere montati sugli impalcati dei ponteggi. (Art. 139, comma 1, D.Lgs. 81/08)
- ☛ La distanza massima tra due cavalletti consecutivi può essere di m 3,60, quando si usino tavole con sezione trasversale di cm 30 x 5 e lunghe m 4. Quando si usino tavole di dimensioni trasversali minori, esse devono poggiare su tre cavalletti (Punto 2.2.2.2, Allegato XVIII, D.Lgs. 81/08)
- ☛ La larghezza dell'impalcato non deve essere inferiore a 90 centimetri e le tavole che lo costituiscono, oltre a risultare bene accostate fra loro ed a non presentare parti in sbalzo superiori a 20 centimetri, devono essere fissate ai cavalletti di appoggio (Punto 2.2.2.3, Allegato XVIII, D.Lgs. 81/08)
- ☛ Non dovranno essere mai usate scale doppie al posto dei regolari cavalletti.
- ☛ Le tavole del ponte su cavalletti avranno spessore di 5 cm. (Punto 2.1.3.3, lettera b), Allegato XVIII - D.Lgs 81/08)
- ☛ Il montaggio e lo smontaggio del ponte su cavalletti viene eseguito da personale esperto e con materiali omologati. (Art.136, comma 6 - D. Lgs. 81/08).
- ☛ I piedi dei cavalletti, oltre ad essere irrigiditi da tiranti normali e diagonali, devono poggiare sempre su pavimento solido e ben livellato. (Punto 2.2.2.1. Allegato XVIII D.Lgs. 81/08)

DISPOSITIVI DI PROTEZIONE INDIVIDUALE OBBLIGATORI

Durante l'utilizzo dell'opera provvisoria, i lavoratori devono indossare i seguenti DPI con marcatura "CE":

- ☞ Guanti rischi meccanici (Conformi UNI EN 388-420)
- ☞ Elmetto (Conforme UNI EN 397)
- ☞ Scarpe di sicurezza con suola imperforabile (Conformi UNI EN 345-344)

Guanti	Elmetto	Calzature di Sicurezza
Antitaglio	In polietilene o ABS	Livello di protezione S3
UNI EN 388,420	UNI EN 397	UNI EN 344,345
		
Protezione contro i rischi meccanici	Antiurto, elettricamente isolato fino a 440 V	Con suola imperforabile e puntale in acciaio

OPERA PROVVISORIA

PONTEGGIO FISSO

DESCRIZIONE



RISCHI EVIDENZIATI DALL'ANALISI

La seguente tabella riporta l'elenco dei pericoli individuati nell'utilizzo dell' Opera Provvisoria, per ognuna delle quali è stato valutato il relativo Rischio in funzione della probabilità e della magnitudo del danno.

Descrizione del Pericolo	Probabilità	Magnitudo	Rischio	
Caduta dall'alto	Possibile	Grave	MEDIO	3
Elettrocuzione	Possibile	Grave	MEDIO	3
Punture, tagli e abrasioni	Possibile	Modesta	BASSO	2
Urti, colpi, impatti e compressioni	Possibile	Modesta	BASSO	2

MISURE DI PREVENZIONE ED ISTRUZIONI PER GLI UTILIZZATORI

Oltre alle misure di prevenzione di ordine generale nei confronti dei rischi sopra individuati (riportate nella relazione introduttiva), vengono applicate le seguenti misure di prevenzione e protezione:

GENERALE

- ☞ L'impalcato del ponteggio va corredato di una chiara indicazione in merito alle condizioni di carico massimo ammissibile
- ☞ Prima di installare il ponteggio occorrerà procedere alla verifica statica della sottostruttura di appoggio.
- ☞ Gli elementi costituenti il ponteggio devono avere carico di sicurezza non minore di quello indicato nell'autorizzazione ministeriale prevista all'articolo 120 del Capo V del D.Lgs. 81/08 (Punto 2.2.1.1, Allegato XVIII, D.Lgs. 81/08)
- ☞ L'estremità inferiore del montante deve essere sostenuta dalla piastra di base, di adeguate dimensioni, corredata da elementi di ripartizione del carico trasmesso dai montanti aventi dimensioni e caratteristiche adeguate ai carichi da trasmettere ed alla consistenza dei piani di posa. La piastra deve avere un dispositivo di collegamento col montante atto a regolare il centraggio del carico su di essa (Punto 2.2.1.2, Allegato XVIII, D.Lgs. 81/08)

- ☛ I ponteggi devono essere controventati opportunamente sia in senso longitudinale che trasversale; è ammessa deroga alla controventatura trasversale a condizione che i collegamenti realizzino una adeguata rigidità angolare. Ogni controvento deve resistere a trazione e a compressione (Punto 2.2.1.3, Allegato XVIII, D.Lgs. 81/08)
- ☛ Per i ponteggi a tubi e giunti, a giunto serrato, le due ganasce non devono essere a contatto dalla parte del bullone. Le parti costituenti il giunto di collegamento, in esercizio devono essere riunite fra di loro permanentemente e solidamente in modo da evitare l'accidentale distacco di qualcuna di esse (Punti 2.2.1.4 e 2.2.1.5, Allegato XVIII, D.Lgs. 81/08)
- ☛

CADUTA DALL'ALTO

- ☛ Per i lavori superiori a cinque giorni, per il ponteggio fisso, dovrà essere costruito il sottoponte in maniera identica al ponte di lavoro. (Art.128, comma 2 - D.Lgs.81/08)
- ☛ Le tavole del ponteggio fisso dovranno avere sezione 4x30 o 5x20 cm. (Punto 2.1.3.3, lettera b), Allegato XVIII - D.Lgs 81/08)
- ☛ Il montaggio e lo smontaggio del ponteggio fisso viene eseguito da personale esperto e con materiali omologati. (Art.136, comma 6 - D. Lgs. 81/08).
- ☛ Il ponteggio metallico, unitamente a tutte le altre misure necessarie ad eliminare i pericoli di caduta di persone e cose, va previsto nei lavori eseguiti ad un'altezza superiore ai due metri
- ☛ Il montaggio e lo smontaggio dei ponteggi metallici devono essere eseguiti da personale pratico ed idoneo, dotato di dispositivi personali di protezione, rispettando quanto indicato nell'autorizzazione ministeriale e sotto la diretta sorveglianza di un preposto ai lavori.
- ☛ Gli impalcati, siano essi realizzati in tavole di legno che con tavole metalliche o di materiale diverso, devono essere messi in opera secondo quanto indicato nell'autorizzazione ministeriale e in modo completo
- ☛ Gli impalcati e ponti di servizio devono avere un sottoponte di sicurezza, costruito come il ponte, a distanza non superiore a m 2,50. Esso ha la funzione di trattenere persone o materiali che possono cadere dal ponte soprastante in caso di rottura di una tavola (Art. 128, comma 1, D.Lgs. 81/08). La costruzione del sottoponte può essere omessa per i ponti sospesi, per i ponti a sbalzo e quando vengano eseguiti lavori di manutenzione e di riparazione di durata non superiore a cinque giorni (Art. 128, comma 2, D.Lgs. 81/08)
- ☛ Oltre ai ponteggi, anche le altre opere provvisorie costituite da elementi metallici o di notevole importanza e complessità in rapporto alle dimensioni ed ai sovraccarichi devono essere erette in base ad un progetto comprendente calcolo e disegno esecutivo

CADUTA DI MATERIALE DALL'ALTO

- ☛ Tutte le zone di lavoro e di passaggio poste a ridosso dell'edificio o altro saranno protette contro i rischi di caduta di materiali dall'alto del ponteggio fisso mediante la predisposizione di mantovane o parasassi e la delimitazione delle aree di transito

SCIVOLAMENTI, CADUTE A LIVELLO



- ☛ Sopra i ponti di servizio dei ponteggi metallici è vietato qualsiasi deposito, salvo quello temporaneo dei materiali e degli attrezzi in uso, la cui presenza non deve intralciare i movimenti e le manovre necessarie per l'andamento del lavoro ed il cui peso deve essere sempre inferiore a quello previsto dal grado di resistenza del ponteggio

DISPOSITIVI DI PROTEZIONE INDIVIDUALE OBBLIGATORI

Durante l'utilizzo dell'opera provvisoria, i lavoratori devono indossare i seguenti DPI con marcatura "CE":

- ☛ Guanti rischi meccanici (Conformi UNI EN 388-420)
- ☛ Scarpe di sicurezza con suola imperforabile (Conformi UNI EN 345-344)

☛ Sistema anticaduta con imbracatura e cordico con dissipatore (Per lavori in altezza non protetti)

Guanti	Calzature di Sicurezza	Attrezzatura Anticaduta
Antitaglio	Livello di protezione S3	Imbrac.+ cordino e dissip.
UNI EN 388,420	UNI EN 344,345	UNI EN 361
		
Protezione contro i rischi meccanici	Con suola impermeabile e puntale in acciaio	Utilizzare per lavori in altezza non protetti

OPERA PROVVISORIALE

SCALA DOPPIA

DESCRIZIONE

Attrezzatura utilizzata per lavori provvisori di diversa natura. Come previsto dall' art. 113, comma 9, del D.Lgs. 81/08, la scala doppia non deve superare l'altezza di metri 5 e devono essere provviste di catena di adeguata resistenza o di altro dispositivo che impedisca l'apertura della scala oltre il limite prestabilito di sicurezza.



RISCHI EVIDENZIATI DALL'ANALISI

La seguente tabella riporta l'elenco dei pericoli individuati nell'utilizzo dell' Opera Provvisoriale, per ognuna delle quali è stato valutato il relativo Rischio in funzione della probabilità e della magnitudo del danno.

Descrizione del Pericolo	Probabilità	Magnitudo	Rischio	
Caduta dall'alto	Probabile	Modesta	MEDIO	3
Ribaltamento	Improbabile	Grave	BASSO	2
Urti, colpi, impatti e compressioni	Possibile	Modesta	BASSO	2
Caduta di materiale dall'alto	Possibile	Modesta	BASSO	2

MISURE DI PREVENZIONE ED ISTRUZIONI PER GLI UTILIZZATORI

Oltre alle misure di prevenzione di ordine generale nei confronti dei rischi sopra individuati (riportate nella relazione introduttiva), vengono applicate le seguenti misure di prevenzione e protezione:

GENERALE

- ☛ La scala doppia non deve superare l'altezza di m 5 (Art. 113, comma 9, D.Lgs. 81/08). E' ammessa deroga per le scale portatili conformi all' Allegato XX dello stesso D.Lgs. (Art. 113, comma 10, D.Lgs. 81/08).
- ☛ La scala doppia deve essere provvista di catena di adeguata resistenza o di altro dispositivo che impedisca l'apertura della scala oltre il limite prestabilito di sicurezza (Art. 113, comma 9, D.Lgs. 81/08)

CADUTA DALL'ALTO

- ☛ I gradini o i pioli della scala doppia dovranno essere incastrati nei montanti.
- ☛ Durante l'uso della scala doppia, una persona dovrà esercitare da terra una continua vigilanza della stessa
- ☛ E' vietato salire sugli ultimi gradini o pioli della scala doppia.
- ☛ E' vietato l'uso della scala doppia che presenti listelli chiodati sui montanti al posto dei gradini o dei pioli rotti.

- ☛ E' vietato usare la scala doppia per lavori che richiedono una spinta su muri o pareti tale da compromettere la stabilità della stessa.
- ☛ E' vietato usare la scala doppia su qualsiasi tipo di opera provvisoria.

CADUTA DI MATERIALE DALL'ALTO

- ☛ Durante il lavoro sulle scale, gli utensili, nel tempo in cui non sono adoperati, devono essere tenuti entro apposite guaine o assicurati in modo da impedirne la caduta (punto 1.7, Allegato VI, D.Lgs. 81/08)

DISPOSITIVI DI PROTEZIONE INDIVIDUALE OBBLIGATORI

Durante l'utilizzo dell'opera provvisoria, i lavoratori devono indossare i seguenti DPI con marcatura "CE":

- ☛ Guanti rischi meccanici (Conformi UNI EN 388-420)
- ☛ Scarpe di sicurezza con suola imperforabile (Conformi UNI EN 345-344)

Guanti	Calzature di Sicurezza
Antitaglio <i>UNI EN 388,420</i>	Livello di protezione S3 <i>UNI EN 344,345</i>
	
Protezione contro i rischi meccanici	Con suola imperforabile e puntale in acciaio

PIANO DI SICUREZZA

PER I CANTIERI TEMPORANEI O MOBILI
(Titolo IV D.Lgs. 81/08)



SOSTANZE PERICOLOSE

Sezione 13 - VALUTAZIONE RISCHIO SOSTANZE PERICOLOSE

Qui di seguito viene riportata l'analisi dei rischi relativi alle Sostanze pericolose utilizzate nelle diverse attività lavorative ed indicate in ogni singola fase di lavoro. Anche per le Sostanze sono stati individuati e valutati (con la metodologia di cui alla Sezione 3) i singoli rischi derivanti dal loro utilizzo, sono state dettagliate le misure di prevenzione ed indicati gli eventuali Dispositivi di Protezione Individuale da indossare.

SOSTANZA

BITUME E CATRAME

DESCRIZIONE

Sono presenti nei materiali per la pavimentazione delle strade e per l'impermeabilizzazione di coperture e fondamenta.

L'azione cancerogena è dovuta all'inalazione di sostanze denominate idrocarburi Policiclici Aromatici (IPA), alcuni dei quali sicuramente cancerogeni, che si liberano specialmente durante l'utilizzo a caldo di bitume e catrame.

Esiste anche un rischio cancerogeno cutaneo per contatto con tali sostanze.

RISCHI EVIDENZIATI DALL'ANALISI

La seguente tabella riporta l'elenco dei pericoli individuati per la Sostanza esaminata, per ognuno dei quali è stato valutato il relativo Rischio in funzione della probabilità e della magnitudo del danno.

Descrizione del Pericolo	Probabilità	Magnitudo	Rischio	
Gas e vapori	Possibile	Grave	MEDIO	3
Allergeni	Improbabile	Grave	BASSO	2

MISURE DI PREVENZIONE ED ISTRUZIONI PER GLI UTILIZZATORI

Oltre alle misure di prevenzione di ordine generale nei confronti dei rischi sopra individuati (riportate nella relazione introduttiva), i lavoratori addetti all'utilizzo dovranno osservare le seguenti misure preventive:

GENERALE

- ☞ Utilizzare sempre i dispositivi di protezione individuali previsti
- ☞ Attenersi scrupolosamente alle istruzioni riportate nelle schede di sicurezza dei prodotti impiegati
- ☞ Gli operatori addetti all'utilizzo del bitume e/o catrame vengono sottoposti a visita medica periodica (semestrale) e a tempestiva visita dermatologica nel caso di sospetto di tumore.
- ☞ Durante l'uso di sostanze del tipo in esame, non devono essere consumati cibi e bevande

ALLERGENI

- ☞ Nel caso di contatto cutaneo con bitume e/o catrame i lavoratori dovranno lavarsi con abbondante acqua e sapone
- ☞ Durante l'uso della sostanza dovranno essere adottati gli accorgimenti necessari per evitare contatti con la pelle e con gli occhi

GAS E VAPORI

- ☞ Per gli addetti all'utilizzo del bitume e/o catrame dovrà essere istituito un registro di esposizione, apposite cartelle sanitarie e di rischio e un registro tumori.
- ☞ Il bitume e/o catrame applicati a caldo, vengono posati partendo dal basso in modo che l'operatore non sia a contatto con i vapori liberati dal prodotto già posato.



USTIONI

☞ Verrà evitata il più possibile l'applicazione del bitume e/o catrame a caldo.

DISPOSITIVI DI PROTEZIONE INDIVIDUALE OBBLIGATORI

Durante l'utilizzo dell'opera provvisoria, i lavoratori dovranno indossare i seguenti DPI con marcatura "CE":

- ☞ Guanti rischi meccanici (Conformi UNI EN 388-420)
- ☞ Tuta di lavoro
- ☞ Maschera speciale per vapori organici (Conforme UNI EN 149)

Guanti	Indumenti da lavoro	Maschera
Antitaglio UNI EN 388,420	Con resistenza permeaz. UNI EN 340, 369	Pieno facciale UNI EN 136
		
Protezione contro i rischi meccanici	Vestiti di protezione polveri e sostanze chimiche	Utilizzare filtri appropriati

SOSTANZA

CALCE IDRAULICA NATURALE

DESCRIZIONE

Risultato della cottura a 900-1.000°C circa di calcare marnoso, composto principalmente da CaO, silicati, alluminati e da tracce d'altri elementi. Non contiene silice libera. Il prodotto può produrre irritazioni oculari gravi e a contatto ripetutamente con la pelle può provocare arrossamento ed irritazione.

RISCHI EVIDENZIATI DALL'ANALISI

La seguente tabella riporta l'elenco dei pericoli individuati per la Sostanza esaminata, per ognuno dei quali è stato valutato il relativo Rischio in funzione della probabilità e della magnitudo del danno.

Descrizione del Pericolo	Probabilità	Magnitudo	Rischio	
Inalazione di polveri e fibre	Probabile	Modesta	MEDIO	3
Allergeni	Improbabile	Grave	BASSO	2

MISURE DI PREVENZIONE ED ISTRUZIONI PER GLI UTILIZZATORI

Oltre alle misure di prevenzione di ordine generale nei confronti dei rischi sopra individuati (riportate nella relazione introduttiva), i lavoratori addetti all'utilizzo dovranno osservare le seguenti misure preventive:

GENERALE

- ☞ Utilizzare sempre i dispositivi di protezione individuali previsti
- ☞ Attenersi scrupolosamente alle istruzioni riportate nelle schede di sicurezza dei prodotti impiegati
- ☞ Nell'uso dotarsi di occhiali e guanti protettivi
- ☞ In caso di contatto con gli occhi, non strofinare, lavare immediatamente con acqua abbondante per almeno 15 minuti e consultare il medico;
- ☞ In caso di ingestione, sciacquare immediatamente con acqua e ricorrere immediatamente a visita medica
- ☞ Durante la manipolazione non mangiare e non bere, evitando la dispersione di polvere.

ALLERGENI

☞ In caso di contatto con la pelle: lavare abbondantemente con acqua e sapone

DISPOSITIVI DI PROTEZIONE INDIVIDUALE OBBLIGATORI

Durante l'utilizzo dell'opera provvisoria, i lavoratori dovranno indossare i seguenti DPI con marcatura "CE":

- ☞ Guanti rischi meccanici (Conformi UNI EN 388-420)
- ☞ Occhiali protettivi (Conformi UNI EN 166)

Guanti	Occhiali di protezione
Antitaglio	Monolente in policarbonato
UNI EN 388,420	UNI EN 166
	
Protezione contro i rischi meccanici	Sovrapponibili e regolabili

SOSTANZA

CEMENTO O MALTA CEMENTIZIA

DESCRIZIONE

RISCHI EVIDENZIATI DALL'ANALISI

La seguente tabella riporta l'elenco dei pericoli individuati per la Sostanza esaminata, per ognuno dei quali è stato valutato il relativo Rischio in funzione della probabilità e della magnitudo del danno.

Descrizione del Pericolo	Probabilità	Magnitudo	Rischio	
Inalazione di polveri e fibre	Probabile	Modesta	MEDIO	3
Allergeni	Improbabile	Grave	BASSO	2

MISURE DI PREVENZIONE ED ISTRUZIONI PER GLI UTILIZZATORI

Oltre alle misure di prevenzione di ordine generale nei confronti dei rischi sopra individuati (riportate nella relazione introduttiva), i lavoratori addetti all'utilizzo dovranno osservare le seguenti misure preventive:

GENERALE

- ☞ Utilizzare sempre i dispositivi di protezione individuali previsti
- ☞ Attenersi scrupolosamente alle istruzioni riportate nelle schede di sicurezza dei prodotti impiegati
- ☞ Durante l'uso di sostanze del tipo in esame, non devono essere consumati cibi e bevande
- ☞ Ogni sostanza del tipo in esame deve essere opportunamente conservata e tenuta in ambienti adeguati

ALLERGENI

- ☞ Durante l'uso della sostanza dovranno essere adottati gli accorgimenti necessari per evitare contatti con la pelle e con gli occhi

- ☞ Nel caso di contatto cutaneo esteso con il cemento o malta cementizia i lavoratori dovranno lavarsi con abbondante acqua

DISPOSITIVI DI PROTEZIONE INDIVIDUALE OBBLIGATORI

Durante l'utilizzo dell'opera provvisoria, i lavoratori dovranno indossare i seguenti DPI con marcatura "CE":

- ☞ Guanti rischi meccanici (Conformi UNI EN 388-420)
- ☞ Mascherina antipolvere (Conforme UNI EN 149)
- ☞ Occhiali protettivi (Conformi UNI EN 166)

Guanti	Mascherina	Occhiali di protezione
Antitaglio	Facciale filtrante	Monolente in policarbonato
UNI EN 388, 420	UNI EN 149	UNI EN 166
		
Protezione contro i rischi meccanici	Per polveri e fumi nocivi a bassa tossicità, FFP2	Sovrapponibili e regolabili

SOSTANZA

COLLANTI

DESCRIZIONE

RISCHI EVIDENZIATI DALL'ANALISI

La seguente tabella riporta l'elenco dei pericoli individuati per la Sostanza esaminata, per ognuno dei quali è stato valutato il relativo Rischio in funzione della probabilità e della magnitudo del danno.

Descrizione del Pericolo	Probabilità	Magnitudo	Rischio	
Gas e vapori	Possibile	Grave	MEDIO	3
Calore, fiamme, esplosione	Possibile	Grave	MEDIO	3
Allergeni	Improbabile	Grave	BASSO	2

MISURE DI PREVENZIONE ED ISTRUZIONI PER GLI UTILIZZATORI

Oltre alle misure di prevenzione di ordine generale nei confronti dei rischi sopra individuati (riportate nella relazione introduttiva), i lavoratori addetti all'utilizzo dovranno osservare le seguenti misure preventive:

GENERALE

- ☞ Utilizzare sempre i dispositivi di protezione individuali previsti
- ☞ Attenersi scrupolosamente alle istruzioni riportate nelle schede di sicurezza dei prodotti impiegati
- ☞ Durante l'uso di sostanze del tipo in esame, non devono essere consumati cibi e bevande
- ☞ Ogni sostanza del tipo in esame deve essere opportunamente conservata e tenuta in ambienti adeguati

ALLERGENI

- ☞ Durante l'uso della sostanza dovranno essere adottati gli accorgimenti necessari per evitare contatti con la pelle e con gli occhi

☛ Nel caso di contatto cutaneo con collante ai lavoratori viene raccomandato di lavarsi con abbondante acqua e sapone.



CALORE, FIAMME, ESPLOSIONE

☛ Durante l'uso del collante viene tenuto nelle vicinanze un estintore

DISPOSITIVI DI PROTEZIONE INDIVIDUALE OBBLIGATORI

Durante l'utilizzo dell'opera provvisoria, i lavoratori dovranno indossare i seguenti DPI con marcatura "CE":

- ☛ Guanti rischi meccanici (Conformi UNI EN 388-420)
- ☛ Tuta di lavoro
- ☛ Mascherina con carboni attivi (Conforme UNI EN 149)

Guanti	Indumenti da lavoro	Mascherina
Antitaglio UNI EN 388, 420	Con resistenza permeaz. UNI EN 340, 369	Con carboni attivi UNI EN 149, 143
		
Protezione contro i rischi meccanici	Vestiti di protezione polveri e sostanze chimiche	Per fumi nocivi a bassa tossicità, classe FFP2(S)

SOSTANZA

POLVERI DI LEGNO

DESCRIZIONE

RISCHI EVIDENZIATI DALL'ANALISI

La seguente tabella riporta l'elenco dei pericoli individuati per la Sostanza esaminata, per ognuno dei quali è stato valutato il relativo Rischio in funzione della probabilità e della magnitudo del danno.

Descrizione del Pericolo	Probabilità	Magnitudo	Rischio	
Inalazione di polveri e fibre	Probabile	Modesta	MEDIO	3
Allergeni	Improbabile	Grave	BASSO	2

MISURE DI PREVENZIONE ED ISTRUZIONI PER GLI UTILIZZATORI

Oltre alle misure di prevenzione di ordine generale nei confronti dei rischi sopra individuati (riportate nella relazione introduttiva), i lavoratori addetti all'utilizzo dovranno osservare le seguenti misure preventive:

GENERALE

- ☛ Utilizzare sempre i dispositivi di protezione individuali previsti
- ☛ Attenersi scrupolosamente alle istruzioni riportate nelle schede di sicurezza dei prodotti impiegati



INALAZIONE DI POLVERI E FIBRE

- ☛ In presenza di polveri utilizzare la mascherina in dotazione

DISPOSITIVI DI PROTEZIONE INDIVIDUALE OBBLIGATORI

Durante l'utilizzo dell'opera provvisoria, i lavoratori dovranno indossare i seguenti DPI con marcatura "CE":

- ☞ Guanti rischi meccanici (Conformi UNI EN 388-420)
- ☞ Mascherina antipolvere (Conforme UNI EN 149)
- ☞ Occhiali protettivi (Conformi UNI EN 166)

Guanti	Mascherina	Occhiali di protezione
Antitaglio	Facciale filtrante	Monolente in policarbonato
UNI EN 388,420	UNI EN 149	UNI EN 166
		
Protezione contro i rischi meccanici	Per polveri e fumi nocivi a bassa tossicità, FFP2	Sovrapponibili e regolabili

SOSTANZA

POLVERI INERTI

DESCRIZIONE

RISCHI EVIDENZIATI DALL'ANALISI

La seguente tabella riporta l'elenco dei pericoli individuati per la Sostanza esaminata, per ognuno dei quali è stato valutato il relativo Rischio in funzione della probabilità e della magnitudo del danno.

Descrizione del Pericolo	Probabilità	Magnitudo	Rischio	
Inalazione di polveri e fibre	Probabile	Lieve	BASSO	2

MISURE DI PREVENZIONE ED ISTRUZIONI PER GLI UTILIZZATORI

Oltre alle misure di prevenzione di ordine generale nei confronti dei rischi sopra individuati (riportate nella relazione introduttiva), i lavoratori addetti all'utilizzo dovranno osservare le seguenti misure preventive:

GENERALE

- ☞ Utilizzare sempre i dispositivi di protezione individuali previsti
- ☞ Attenersi scrupolosamente alle istruzioni riportate nelle schede di sicurezza dei prodotti impiegati

INALAZIONE DI POLVERI E FIBRE



- ☞ Per ridurre la polverosità irrorare con acqua i materiali in grado di generare polveri

DISPOSITIVI DI PROTEZIONE INDIVIDUALE OBBLIGATORI

Durante l'utilizzo dell'opera provvisoria, i lavoratori dovranno indossare i seguenti DPI con marcatura "CE":

- ☞ Guanti rischi meccanici (Conformi UNI EN 388-420)

-  Mascherina antipolvere (Conforme UNI EN 149)
-  Occhiali protettivi (Conformi UNI EN 166)

Guanti	Mascherina	Occhiali di protezione
Antitaglio	Facciale filtrante	Monolente in policarbonato
UNI EN 388,420	UNI EN 149	UNI EN 166
		
Protezione contro i rischi meccanici	Per polveri e fumi nocivi a bassa tossicità, FFP2	Sovrapponibili e regolabili

SOSTANZA

VERNICI

DESCRIZIONE

RISCHI EVIDENZIATI DALL'ANALISI





La seguente tabella riporta l'elenco dei pericoli individuati per la Sostanza esaminata, per ognuno dei quali è stato valutato il relativo Rischio in funzione della probabilità e della magnitudo del danno.

Descrizione del Pericolo	Probabilità	Magnitudo	Rischio	
Gas e vapori	Possibile	Grave	MEDIO	3
Calore, fiamme, esplosione	Possibile	Grave	MEDIO	3
Allergeni	Improbabile	Grave	BASSO	2

MISURE DI PREVENZIONE ED ISTRUZIONI PER GLI UTILIZZATORI

Oltre alle misure di prevenzione di ordine generale nei confronti dei rischi sopra individuati (riportate nella relazione introduttiva), i lavoratori addetti all'utilizzo dovranno osservare le seguenti misure preventive:

GENERALE

-  Utilizzare sempre i dispositivi di protezione individuali previsti
-  Attenersi scrupolosamente alle istruzioni riportate nelle schede di sicurezza dei prodotti impiegati
-  Durante l'uso di sostanze del tipo in esame, non devono essere consumati cibi e bevande
-  Nel caso di contatto cutaneo con vernici ai lavoratori viene raccomandato di lavarsi con abbondante acqua e sapone o comunque di utilizzare le sostanze specifiche indicate per la deterzione
-  Ogni sostanza del tipo in esame deve essere opportunamente conservata e tenuta in ambienti adeguati

ALLERGENI

-  Durante l'uso della sostanza dovranno essere adottati gli accorgimenti necessari per evitare contatti con la pelle e con gli occhi

CALORE, FIAMME, ESPLOSIONE

-  In presenza di lavorazioni con fiamme libere o che comportino scintille o temperature elevate, l'uso della sostanza dovrà avvenire con la dovuta accortezza e dopo aver adottato tutte le misure necessarie per eliminare o far fronte ad un eventuale incendio

DISPOSITIVI DI PROTEZIONE INDIVIDUALE OBBLIGATORI

Durante l'utilizzo dell'opera provvisoria, i lavoratori dovranno indossare i seguenti DPI con marcatura "CE":

- ☛ Guanti rischi meccanici (Conformi UNI EN 388-420)
- ☛ Mascherina con carboni attivi (Conforme UNI EN 149)
- ☛ Tuta in Tyvec ad uso limitato (Conformi UNI EN 340-465)

Guanti	Mascherina	Tuta intera
Antitaglio <i>UNI EN 388, 420</i>	Con carboni attivi <i>UNI EN 149, 143</i>	In Tyvec, ad uso limitato <i>UNI EN 340, 465</i>
		
Protezione contro i rischi meccanici	Per fumi nocivi a bassa tossicità, classe FFP2(S)	Protezione da contaminazioni esterne

Lavori

Lavori afferenti sulla costruzione, manutenzione e riparazione di manufatti idraulici ed altre interventi sulla rete di distribuzione.

Ubicazione

COMUNE DI **Catania**
Provincia ct

Committente
SIDRA S.p.a

C.S.P.
Antonio Geom. Galvagno



Tavola n°

Elaborato

Revisione n°

Data

17/11/2011

**STIMA COSTI DELLA
SICUREZZA**



Allegato STIMA COSTI DELLA SICUREZZA

Capitolo	Descrizione Fase Lavorativa	MC	Codice	UM	Q.tà	Prezzo Unitario (€)	Importi (€)	%Sic.	%MO	Importo Sicurezza (€)
Allestimento cantiere	MONTAGGIO RECINZIONE DI CANTIERE	M	1.1.2	m	0	€ 8,83	€ 0,00	100	0	€ 0,00
Demolizione tagli e rimozione	DEMOLIZIONE SOLAI	M		m	0	€ 0,00	€ 0,00	100	0	€ 0,00
Demolizione tagli e rimozione	DEMOLIZIONE DI MASSETTI				0	€ 0,00	€ 0,00	0	0	€ 0,00
Demolizione tagli e rimozione	DEMOLIZIONE IMPIANTI				0	€ 0,00	€ 0,00	0	0	€ 0,00
DEMOLIZIONI TAGLI RIMOZIONI	DEMOLIZIONE DI MASSETTI	M	1.1.1	m	0	€ 0,00	€ 0,00	0	0	€ 0,00
DEMOLIZIONI TAGLI RIMOZIONI	DEMOLIZIONE SOLAI				0	€ 0,00	€ 0,00	0	0	€ 0,00
DEMOLIZIONI TAGLI RIMOZIONI	DEMOLIZIONE IMPIANTI				0	€ 0,00	€ 0,00	0	0	€ 0,00
DEMOLIZIONI TAGLI RIMOZIONI	TAGLIO MASSICCIATA STRADALE				0	€ 0,00	€ 0,00	0	0	€ 0,00
Opere Stradali	TAGLIO MASSICCIATA STRADALE				0	€ 0,00	€ 0,00	0	0	€ 0,00
Opere Stradali	FONDAZIONE STRADALE				0	€ 0,00	€ 0,00	0	0	€ 0,00
Opere Stradali	VERNICIATURA SEGNALETICA STRADALE				0	€ 0,00	€ 0,00	0	0	€ 0,00
Opere Stradali	FINITURA MANTO STRADALE				0	€ 0,00	€ 0,00	0	0	€ 0,00
Opere Stradali	COMPATTAZIONE DI RILEVATI O FONDAZIONI STRADALI				0	€ 0,00	€ 0,00	0	0	€ 0,00
Opere Stradali	POSA IN OPERA DI CONGLOMERATO BITUMINOSO				0	€ 0,00	€ 0,00	0	0	€ 0,00
Opere Stradali	CORDOLI MARCIAPIEDI E CANALETTE				0	€ 0,00	€ 0,00	0	0	€ 0,00
Opere Stradali	PAVIMENTAZIONE IN BASOLE				0	€ 0,00	€ 0,00	0	0	€ 0,00
Pavimentazione esterne	PAVIMENTAZIONI ESTERNE				0	€ 0,00	€ 0,00	0	0	€ 0,00
Pavimentazione esterne	PAVIMENTAZIONI IN CUBETTI DI PORFIDO				0	€ 0,00	€ 0,00	0	0	€ 0,00
Pavimentazione esterne	RIMOZIONE DI PAVIMENTI				0	€ 0,00	€ 0,00	0	0	€ 0,00
Pavimentazione esterne	PAVIMENTAZIONE IN BASOLE				0	€ 0,00	€ 0,00	0	0	€ 0,00
Posa tubazioni	POSA IN OPERA DI TUBAZIONI IN ACCIAIO SALDATO				0	€ 0,00	€ 0,00	0	0	€ 0,00
Posa tubazioni	POSA TUBAZIONI GRANDI DIMENSIONI				0	€ 0,00	€ 0,00	0	0	€ 0,00
Pozzetti, chiusini, griglie e canalette	POSA POZZETTI PREFABBRICATI				0	€ 0,00	€ 0,00	0	0	€ 0,00

Capitolo	Descrizione Fase Lavorativa	MC	Codice	UM	Q.tà	Prezzo Unitario (€)	Importi (€)	%Sic.	%MO	Importo Sicurezza (€)
Pozzetti, chiusini, griglie e canalette	CORDOLI MARCIAPIEDI E CANALETTE				0	€ 0,00	€ 0,00	0	0	€ 0,00
Realizzazione di condotte di acqua in pressione	SCAVI A SEZIONE OBBLIGATA CON MEZZI MECCANICI H INF. 1.50 m				0	€ 0,00	€ 0,00	0	0	€ 0,00
Realizzazione di condotte di acqua in pressione	SCAVI A SEZIONE OBBLIGATA CON MEZZI MECCANICI H SUP. 1.50 m				0	€ 0,00	€ 0,00	0	0	€ 0,00
Realizzazione di condotte di acqua in pressione	POSA TUBAZIONI IN ACCIAIO SALDATO PER CONDOTTE DI ACQUA A PRESSIONE				0	€ 0,00	€ 0,00	0	0	€ 0,00
Realizzazione di condotte di acqua in pressione	POSA POZZETTI PREFABBRICATI				0	€ 0,00	€ 0,00	0	0	€ 0,00
Rilevati e rinterrati	COMPATTAZIONE DI RILEVATI O FONDAZIONI STRADALI				0	€ 0,00	€ 0,00	0	0	€ 0,00
Rilevati e rinterrati	FORMAZIONE DI RILEVATI				0	€ 0,00	€ 0,00	0	0	€ 0,00
Scavi e moviemnti di terra	SCAVI A SEZIONE OBBLIGATA CON MEZZI MECCANICI H INF. 1.50 m				0	€ 0,00	€ 0,00	0	0	€ 0,00
Scavi e moviemnti di terra	SCAVI A SEZIONE OBBLIGATA CON MEZZI MECCANICI H SUP. 1.50 m				0	€ 0,00	€ 0,00	0	0	€ 0,00
Scavi e moviemnti di terra	SBANCAMENTI				0	€ 0,00	€ 0,00	0	0	€ 0,00
Scavi e moviemnti di terra	SCAVI ALL'INTERNO DI EDIFICI				0	€ 0,00	€ 0,00	0	0	€ 0,00
Scavi e moviemnti di terra	SCAVO A SEZIONE RISTRETTA IN TERRENI ROCCIOSI				0	€ 0,00	€ 0,00	0	0	€ 0,00
Scavi e moviemnti di terra	SCAVI MANUALI				0	€ 0,00	€ 0,00	0	0	€ 0,00
Scavi e moviemnti di terra	PROSCIUGAMENTO SCAVI				0	€ 0,00	€ 0,00	0	0	€ 0,00
Scavi e moviemnti di terra	SCAVO A SEZIONE OBBLIGATA CON MEZZI MECCANICI E A MANO				0	€ 0,00	€ 0,00	0	0	€ 0,00
Scavi e moviemnti di terra	LAVORI ALL'INTERNO DI SCAVI PROFONDI				0	€ 0,00	€ 0,00	0	0	€ 0,00
Scavi e moviemnti di terra	RINTERRI				0	€ 0,00	€ 0,00	0	0	€ 0,00
Trasporto a rifiuto	TRASPORTO DI MATERIALI NELL' AMBITO DEL CANTIERE				0	€ 0,00	€ 0,00	0	0	€ 0,00
Trasporto a rifiuto	TRASPORTO A RIFIUTO				0	€ 0,00	€ 0,00	0	0	€ 0,00
Trasporto a rifiuto	TRASPORTO MANUALE DI MATERIALE NELL'AMBITO DEL CANTIERE				0	€ 0,00	€ 0,00	0	0	€ 0,00

Importo Progetto

Costo Sicurezza

Importo da ribassare

€ 0,00

€ 0,00

€ 0,00



Lavori

Lavori afferenti sulla costruzione, manutenzione e riparazione di manufatti idraulici ed altre interventi sulla rete di distribuzione.

Ubicazione

COMUNE DI **Catania**
Provincia ct

Committente
SIDRA S.p.a

C.S.P.
Antonio Geom. Galvagno



Tavola n°

Elaborato

Revisione n°

Data
17/11/2011

**SEGNALETICA DI
SICUREZZA**





Allegato SEGNALETICA DI SICUREZZA

Riferimenti normativi: D. Lgs. 81/08

Prescrizioni Organizzative: *In cantiere deve essere esposta la seguente segnaletica relativa alla sicurezza.*

Lavori

Lavori afferenti sulla costruzione, manutenzione e riparazione di manufatti idraulici ed altre interventi sulla rete di distribuzione.

Ubicazione

COMUNE DI **Catania**
Provincia ct

Committente
SIDRA S.p.a

Impresa Esecutrice

RSPP Impresa Esecutrice



Tavola n°

Elaborato

Revisione n°

Data

17/11/2011

ATTIVITA' - IMPRESE



Allegato ATTIVITA- IMPRESE

Imprese e Lavoratori Autonomi previsti



SOMMARIO DEGLI ARGOMENTI DEL PIANO DI SICUREZZA

Sezione 1 - ANAGRAFICA DI CANTIERE	1
DATI GENERALI DEL CANTIERE	1
Sezione 2 - RELAZIONE INTRODUTTIVA	2
<i>GENERALITA'</i>	2
<i>CONFORMITA' DEL PSC</i>	3
IDENTIFICAZIONE E DESCRIZIONE DELL'OPERA	4
SOGGETTI CON COMPITI DI SICUREZZA	4
<i>CONSULTAZIONE DEI RAPPRESENTANTI PER LA SICUREZZA</i>	5
<i>ELENCO DELLA DOCUMENTAZIONE DA TENERE A DISPOSIZIONE E/O IN CANTIERE</i>	6
<i>DEFINIZIONI RICORRENTI</i>	8
Sezione 3 - VALUTAZIONE DEI RISCHI	10
<i>CONSIDERAZIONI GENERALI</i>	10
<i>METODOLOGIA E CRITERI ADOTTATI</i>	10
AZIONI DA INTRAPRENDERE IN FUNZIONE DEL RISCHIO	12
Sezione 4 - OBBLIGHI e MISURE GENERALI DI TUTELA	13
<i>OBBLIGHI</i>	13
COMMITTENTE O RESPONSABILE DEI LAVORI	13
COORDINATORE PER LA PROGETTAZIONE	14
COORDINATORE PER L'ESECUZIONE DEI LAVORI	14
LAVORATORI AUTONOMI	15
DATORI DI LAVORO, DIRIGENTI E PREPOSTI DELLE IMPRESE ESECUTRICI	15
DATORE DI LAVORO DELL'IMPRESA AFFIDATARIA	15
LAVORATORI	16
<i>MISURE GENERALI DI TUTELA</i>	16
<i>MISURE GENERALI DA ADOTTARE PER L'UTILIZZO DELLE ATTREZZATURE</i>	16
CONFORMITA' NORMATIVA	16
MODALITA' D'USO DELLE ATTREZZATURE	17
MANUTENZIONE ATTREZZATURE	17
UTILIZZO DI ATTREZZATURE DEL COMMITTENTE O DI ALTRE DITTE	17
<i>DISPOSITIVI DI PROTEZIONE INDIVIDUALE (DPI)</i>	18
<i>ESPOSIZIONE AL RUMORE</i>	18
CLASSI DI RISCHIO E RELATIVE MISURE DI PREVENZIONE	19
MISURE TECNICHE ORGANIZZATIVE	19
<i>MOVIMENTAZIONE MANUALE DEI CARICHI</i>	20
<i>SOSTANZE E PRODOTTI CHIMICI</i>	21
ATTIVITA' INTERESSATE	21
PRONTO SOCCORSO E MISURE DI EMERGENZA	21
SORVEGLIANZA SANITARIA	21
DISPOSITIVI DI PROTEZIONE INDIVIDUALE OBBLIGATORI	21
RICONOSCIMENTO DELLE SOSTANZE PERICOLOSE NEI PRODOTTI CHIMICI	21
I SIMBOLI	22
Sezione 5 - PACCHETTO DI MEDICAZIONE ED EMERGENZE	23
<i>PACCHETTO DI MEDICAZIONE</i>	23
<i>PROCEDURE D'EMERGENZA</i>	23
COMPITI E PROCEDURE GENERALI	23
NUMERI UTILI	24
CHIAMATA SOCCORSI ESTERNI	24
REGOLE COMPORTAMENTALI	24
Sezione 6 - SCELTE PROGETTUALI ED ORGANIZZATIVE	25
<i>DESCRIZIONE DELL'OPERA</i>	25
<i>CONTESTO URBANISTICO DEL CANTIERE</i>	25
<i>CONFORMAZIONE E CARATTERISTICHE DEL TERRENO</i>	25
<i>OPERE AEREE O DI SOTTOSUOLO</i>	25
<i>ORGANIZZAZIONE DEGLI SPAZI NELL'AREA DI CANTIERE</i>	25
<i>DOTAZIONE DI SERVIZI</i>	26
<i>VARIE</i>	26
Sezione 7 - CONTENUTI MINIMI DEI POS - COORDINAMENTO E CONTROLLO	27
<i>CONTENUTI MINIMI DEI POS DELLE IMPRESE ESECUTRICI</i>	27



All'inizio di ogni attività, le ditte appaltatrici dovranno presentare al Coordinatore in Fase di Esecuzione un proprio Piano Operativo di Sicurezza (POS) in ottemperanza al D. Lgs. 81/08.	27
<i>AZIONI DI COORDINAMENTO</i>	28
<i>AZIONI DI CONTROLLO</i>	28
<i>AGGIORNAMENTI DEI PIANI DI SICUREZZA</i>	28
<i>INTERFERENZE TRA LAVORAZIONI DI DIVERSE IMPRESE</i>	30
<i>USO COMUNE DI ATTREZZATURE E SERVIZI</i>	30
<i>STIMA DEI COSTI DELLA SICUREZZA</i>	30
Sezione 8 - QUADRO RIEPILOGATIVO DELLE LAVORAZIONI	31
<i>ATTIVITA' LAVORATIVE E FASI DI LAVORO</i>	31
<i>ATTIVITA' LAVORATIVE E LAVORATORI ADDETTI</i>	33
<i>ATTIVITA' LAVORATIVE E MACCHINE/ATTREZZATURE UTILIZZATE</i>	34
Sezione 9 - MISURE GENERALI DI PREVENZIONE	50
<i>CADUTA DALL'ALTO</i>	51
<i>CADUTA DI MATERIALE DALL'ALTO</i>	53
<i>SEPPELLIMENTO - SPROFONDAMENTO</i>	54
<i>URTI, COLPI, IMPATTI E COMPRESSIONI</i>	56
<i>PUNTURE, TAGLI ED ABRASIONI</i>	57
<i>SCIVOLAMENTI E CADUTE A LIVELLO</i>	58
<i>ELETTROCUZIONE</i>	59
<i>RUMORE</i>	60
<i>INVESTIMENTO</i>	61
<i>ANNEGAMENTO</i>	62
<i>INALAZIONE DI POLVERI</i>	63
<i>INFEZIONE DA MICRORGANISMI</i>	64
<i>CESOIAMENTO, STRITOLAMENTO</i>	65
<i>MOVIMENTAZIONE MANUALE DEI CARICHI</i>	66
<i>GETTI E SCHIZZI</i>	68
<i>ALLERGENI</i>	69
<i>PROIEZIONE DI SCHEGGE</i>	70
<i>GAS E VAPORI</i>	71
<i>CALORE, FIAMME, ESPLOSIONI</i>	72
<i>USTIONI</i>	73
<i>RIBALTAMENTO</i>	74
<i>INCIDENTI TRA AUTOMEZZI</i>	75
<i>MICROCLIMA</i>	76
<i>VIBRAZIONI</i>	77
<i>RADIAZIONI NON IONIZZANTI</i>	78
<i>POSTURA</i>	79
<i>MISURE DI PREVENZIONE</i>	79
<i>SOFFOCAMENTO, ASFISSIA</i>	80
<i>MISURE DI PREVENZIONE</i>	80
Sezione 10 - VALUTAZIONE RISCHI ATTIVITA' LAVORATIVE.....	82
ATTIVITA' 1 : Allestimento cantiere	82
<i>FASE 1.1 : MONTAGGIO RECINZIONE DI CANTIERE</i>	82
<i>ATTIVITA' CONTEMPLATA</i>	82
<i>ATTREZZATURE UTILIZZATE</i>	82
<i>OPERE PROVVISORIALI UTILIZZATE</i>	82
<i>RISCHI EVIDENZIATI DALL'ANALISI</i>	82
<i>MISURE DI PREVENZIONE E PROTEZIONE ED ISTRUZIONI PER GLI ADDETTI</i>	83
<i>DISPOSITIVI DI PROTEZIONE INDIVIDUALE OBBLIGATORI</i>	83
ATTIVITA' 2 : Scavi e moviemnti di terra	84
<i>FASE 2.1 : SCAVI A SEZIONE OBBLIGATA CON MEZZI MECCANICI H INF. 1.50 m</i>	84
<i>ATTIVITA' CONTEMPLATA</i>	84
<i>ATTREZZATURE UTILIZZATE</i>	84
<i>OPERE PROVVISORIALI UTILIZZATE</i>	84
<i>RISCHI EVIDENZIATI DALL'ANALISI</i>	84
<i>MISURE DI PREVENZIONE E PROTEZIONE ED ISTRUZIONI PER GLI ADDETTI</i>	84
<i>DISPOSITIVI DI PROTEZIONE INDIVIDUALE OBBLIGATORI</i>	85
<i>FASE 2.2 : SCAVI A SEZIONE OBBLIGATA CON MEZZI MECCANICI H SUP. 1.50 m</i>	86
<i>ATTIVITA' CONTEMPLATA</i>	86
<i>ATTREZZATURE UTILIZZATE</i>	86



RISCHI EVIDENZIATI DALL'ANALISI.....	86
MISURE DI PREVENZIONE E PROTEZIONE ED ISTRUZIONI PER GLI ADDETTI.....	87
DISPOSITIVI DI PROTEZIONE INDIVIDUALE OBBLIGATORI.....	88
FASE 2.3 : SBANCAMENTI.....	89
ATTIVITA' CONTEMPLATA.....	89
ATTREZZATURE UTILIZZATE.....	89
RISCHI EVIDENZIATI DALL'ANALISI.....	89
MISURE DI PREVENZIONE E PROTEZIONE ED ISTRUZIONI PER GLI ADDETTI.....	90
DISPOSITIVI DI PROTEZIONE INDIVIDUALE OBBLIGATORI.....	91
FASE 2.4 : SCAVI ALL'INTERNO DI EDIFICI.....	91
ATTIVITA' CONTEMPLATA.....	91
ATTREZZATURE UTILIZZATE.....	91
SOSTANZE UTILIZZATE.....	92
RISCHI EVIDENZIATI DALL'ANALISI.....	92
MISURE DI PREVENZIONE E PROTEZIONE ED ISTRUZIONI PER GLI ADDETTI.....	92
DISPOSITIVI DI PROTEZIONE INDIVIDUALE OBBLIGATORI.....	93
FASE 2.5 : SCAVO A SEZIONE RISTRETTA IN TERRENI ROCCIOSI.....	93
ATTIVITA' CONTEMPLATA.....	93
ATTREZZATURE UTILIZZATE.....	93
RISCHI EVIDENZIATI DALL'ANALISI.....	94
MISURE DI PREVENZIONE E PROTEZIONE ED ISTRUZIONI PER GLI ADDETTI.....	94
DISPOSITIVI DI PROTEZIONE INDIVIDUALE OBBLIGATORI.....	95
FASE 2.6 : SCAVI MANUALI.....	95
ATTIVITA' CONTEMPLATA.....	95
ATTREZZATURE UTILIZZATE.....	95
RISCHI EVIDENZIATI DALL'ANALISI.....	96
MISURE DI PREVENZIONE E PROTEZIONE ED ISTRUZIONI PER GLI ADDETTI.....	96
DISPOSITIVI DI PROTEZIONE INDIVIDUALE OBBLIGATORI.....	97
FASE 2.7 : PROSCIUGAMENTO SCAVI.....	99
ATTIVITA' CONTEMPLATA.....	99
ATTREZZATURE UTILIZZATE.....	99
RISCHI EVIDENZIATI DALL'ANALISI.....	99
MISURE DI PREVENZIONE E PROTEZIONE ED ISTRUZIONI PER GLI ADDETTI.....	99
DISPOSITIVI DI PROTEZIONE INDIVIDUALE OBBLIGATORI.....	100
FASE 2.8 : SCAVO A SEZIONE OBBLIGATA CON MEZZI MECCANICI E A MANO.....	100
ATTIVITA' CONTEMPLATA.....	101
ATTREZZATURE UTILIZZATE.....	101
RISCHI EVIDENZIATI DALL'ANALISI.....	101
MISURE DI PREVENZIONE E PROTEZIONE ED ISTRUZIONI PER GLI ADDETTI.....	101
DISPOSITIVI DI PROTEZIONE INDIVIDUALE OBBLIGATORI.....	102
FASE 2.9 : LAVORI ALL'INTERNO DI SCAVI PROFONDI.....	102
ATTIVITA' CONTEMPLATA.....	102
RISCHI EVIDENZIATI DALL'ANALISI.....	103
MISURE DI PREVENZIONE E PROTEZIONE ED ISTRUZIONI PER GLI ADDETTI.....	103
DISPOSITIVI DI PROTEZIONE INDIVIDUALE OBBLIGATORI.....	105
FASE 2.10 : RINTERRI.....	106
ATTIVITA' CONTEMPLATA.....	106
ATTREZZATURE UTILIZZATE.....	106
OPERE PROVVISORIALI UTILIZZATE.....	106
RISCHI EVIDENZIATI DALL'ANALISI.....	106
MISURE DI PREVENZIONE E PROTEZIONE ED ISTRUZIONI PER GLI ADDETTI.....	106
DISPOSITIVI DI PROTEZIONE INDIVIDUALE OBBLIGATORI.....	107
ATTIVITA' 3 : Demolizione tagli e rimozione.....	107
FASE 3.1 : DEMOLIZIONE SOLAI.....	108
ATTIVITA' CONTEMPLATA.....	108
ATTREZZATURE UTILIZZATE.....	108
SOSTANZE UTILIZZATE.....	108
OPERE PROVVISORIALI UTILIZZATE.....	108
RISCHI EVIDENZIATI DALL'ANALISI.....	108
MISURE DI PREVENZIONE E PROTEZIONE ED ISTRUZIONI PER GLI ADDETTI.....	108
DISPOSITIVI DI PROTEZIONE INDIVIDUALE OBBLIGATORI.....	110
FASE 3.2 : DEMOLIZIONE DI MASSETTI.....	111
ATTIVITA' CONTEMPLATA.....	111



ATTREZZATURE UTILIZZATE	111
SOSTANZE UTILIZZATE	111
OPERE PROVVISORIALI UTILIZZATE	112
RISCHI EVIDENZIATI DALL'ANALISI	112
MISURE DI PREVENZIONE E PROTEZIONE ED ISTRUZIONI PER GLI ADDETTI	112
DISPOSITIVI DI PROTEZIONE INDIVIDUALE OBBLIGATORI	113
FASE 3.3 : DEMOLIZIONE IMPIANTI	113
ATTIVITA' CONTEMPLATA	113
ATTREZZATURE UTILIZZATE	114
SOSTANZE UTILIZZATE	114
OPERE PROVVISORIALI UTILIZZATE	114
RISCHI EVIDENZIATI DALL'ANALISI	114
MISURE DI PREVENZIONE E PROTEZIONE ED ISTRUZIONI PER GLI ADDETTI	114
DISPOSITIVI DI PROTEZIONE INDIVIDUALE OBBLIGATORI	115
ATTIVITA' 4 : Opere Stradali	116
FASE 4.1 : TAGLIO MASSICCIA TA STRADALE	116
ATTIVITA' CONTEMPLATA	116
ATTREZZATURE UTILIZZATE	116
SOSTANZE UTILIZZATE	117
RISCHI EVIDENZIATI DALL'ANALISI	117
MISURE DI PREVENZIONE E PROTEZIONE ED ISTRUZIONI PER GLI ADDETTI	117
DISPOSITIVI DI PROTEZIONE INDIVIDUALE OBBLIGATORI	118
FASE 4.2 : FONDAZIONE STRADALE	118
ATTIVITA' CONTEMPLATA	118
ATTREZZATURE UTILIZZATE	118
RISCHI EVIDENZIATI DALL'ANALISI	119
MISURE DI PREVENZIONE E PROTEZIONE ED ISTRUZIONI PER GLI ADDETTI	119
DISPOSITIVI DI PROTEZIONE INDIVIDUALE OBBLIGATORI	119
FASE 4.3 : VERNICIATURA SEGNALETICA STRADALE	120
ATTIVITA' CONTEMPLATA	120
ATTREZZATURE UTILIZZATE	120
SOSTANZE UTILIZZATE	120
RISCHI EVIDENZIATI DALL'ANALISI	121
MISURE DI PREVENZIONE E PROTEZIONE ED ISTRUZIONI PER GLI ADDETTI	121
DISPOSITIVI DI PROTEZIONE INDIVIDUALE OBBLIGATORI	121
FASE 4.4 : FINITURA MANTO STRADALE	122
ATTIVITA' CONTEMPLATA	122
ATTREZZATURE UTILIZZATE	122
RISCHI EVIDENZIATI DALL'ANALISI	122
MISURE DI PREVENZIONE E PROTEZIONE ED ISTRUZIONI PER GLI ADDETTI	123
DISPOSITIVI DI PROTEZIONE INDIVIDUALE OBBLIGATORI	123
FASE 4.5 : COMPATTAZIONE DI RILEVATI O FONDAZIONI STRADALI	124
ATTIVITA' CONTEMPLATA	124
ATTREZZATURE UTILIZZATE	124
OPERE PROVVISORIALI UTILIZZATE	124
RISCHI EVIDENZIATI DALL'ANALISI	125
MISURE DI PREVENZIONE E PROTEZIONE ED ISTRUZIONI PER GLI ADDETTI	125
DISPOSITIVI DI PROTEZIONE INDIVIDUALE OBBLIGATORI	126
FASE 4.6 : POSA IN OPERA DI CONGLOMERATO BITUMINOSO	126
ATTIVITA' CONTEMPLATA	126
ATTREZZATURE UTILIZZATE	126
SOSTANZE UTILIZZATE	126
RISCHI EVIDENZIATI DALL'ANALISI	127
MISURE DI PREVENZIONE E PROTEZIONE ED ISTRUZIONI PER GLI ADDETTI	127
DISPOSITIVI DI PROTEZIONE INDIVIDUALE OBBLIGATORI	128
FASE 4.7 : CORDOLI MARCIAPIEDI E CANALETTE	128
ATTIVITA' CONTEMPLATA	128
ATTREZZATURE UTILIZZATE	128
RISCHI EVIDENZIATI DALL'ANALISI	129
MISURE DI PREVENZIONE E PROTEZIONE ED ISTRUZIONI PER GLI ADDETTI	129
DISPOSITIVI DI PROTEZIONE INDIVIDUALE OBBLIGATORI	130
FASE 4.8 : PAVIMENTAZIONE IN BASOLE	130
ATTIVITA' CONTEMPLATA	131



ATTREZZATURE UTILIZZATE	131
RISCHI EVIDENZIATI DALL'ANALISI	131
MISURE DI PREVENZIONE E PROTEZIONE ED ISTRUZIONI PER GLI ADDETTI	131
DISPOSITIVI DI PROTEZIONE INDIVIDUALE OBBLIGATORI	132
ATTIVITA' 5 : Pavimentazione esterne	133
FASE 5.1 : PAVIMENTAZIONI ESTERNE	133
ATTIVITA' CONTEMPLATA	133
ATTREZZATURE UTILIZZATE	133
SOSTANZE UTILIZZATE	134
RISCHI EVIDENZIATI DALL'ANALISI	134
MISURE DI PREVENZIONE E PROTEZIONE ED ISTRUZIONI PER GLI ADDETTI	134
DISPOSITIVI DI PROTEZIONE INDIVIDUALE OBBLIGATORI	135
FASE 5.2 : PAVIMENTAZIONI IN CUBETTI DI PORFIDO	136
ATTIVITA' CONTEMPLATA	136
ATTREZZATURE UTILIZZATE	136
RISCHI EVIDENZIATI DALL'ANALISI	136
MISURE DI PREVENZIONE E PROTEZIONE ED ISTRUZIONI PER GLI ADDETTI	136
DISPOSITIVI DI PROTEZIONE INDIVIDUALE OBBLIGATORI	137
FASE 5.3 : RIMOZIONE DI PAVIMENTI	138
ATTIVITA' CONTEMPLATA	138
ATTREZZATURE UTILIZZATE	138
OPERE PROVVISORIALI UTILIZZATE	138
RISCHI EVIDENZIATI DALL'ANALISI	139
MISURE DI PREVENZIONE E PROTEZIONE ED ISTRUZIONI PER GLI ADDETTI	139
DISPOSITIVI DI PROTEZIONE INDIVIDUALE OBBLIGATORI	139
FASE 5.4 : PAVIMENTAZIONE IN BASOLE	140
ATTIVITA' CONTEMPLATA	140
ATTREZZATURE UTILIZZATE	140
RISCHI EVIDENZIATI DALL'ANALISI	141
MISURE DI PREVENZIONE E PROTEZIONE ED ISTRUZIONI PER GLI ADDETTI	141
DISPOSITIVI DI PROTEZIONE INDIVIDUALE OBBLIGATORI	142
ATTIVITA' 6 : Posa tubazioni	143
FASE 6.1 : POSA IN OPERA DI TUBAZIONI IN ACCIAIO SALDATO	143
ATTIVITA' CONTEMPLATA	143
ATTREZZATURE UTILIZZATE	143
RISCHI EVIDENZIATI DALL'ANALISI	143
MISURE DI PREVENZIONE E PROTEZIONE ED ISTRUZIONI PER GLI ADDETTI	144
DISPOSITIVI DI PROTEZIONE INDIVIDUALE OBBLIGATORI	144
FASE 6.2 : POSA TUBAZIONI GRANDI DIMENSIONI	145
ATTIVITA' CONTEMPLATA	145
ATTREZZATURE UTILIZZATE	145
SOSTANZE UTILIZZATE	145
OPERE PROVVISORIALI UTILIZZATE	145
RISCHI EVIDENZIATI DALL'ANALISI	146
MISURE DI PREVENZIONE E PROTEZIONE ED ISTRUZIONI PER GLI ADDETTI	146
DISPOSITIVI DI PROTEZIONE INDIVIDUALE OBBLIGATORI	147
ATTIVITA' 7 : Pozzetti, chiusini, griglie e canalette	147
FASE 7.1 : POSA POZZETTI PREFABBRICATI	148
ATTIVITA' CONTEMPLATA	148
ATTREZZATURE UTILIZZATE	148
RISCHI EVIDENZIATI DALL'ANALISI	148
MISURE DI PREVENZIONE E PROTEZIONE ED ISTRUZIONI PER GLI ADDETTI	148
DISPOSITIVI DI PROTEZIONE INDIVIDUALE OBBLIGATORI	149
FASE 7.2 : CORDOLI MARCIAPIEDI E CANALETTE	149
ATTIVITA' CONTEMPLATA	150
ATTREZZATURE UTILIZZATE	150
RISCHI EVIDENZIATI DALL'ANALISI	150
MISURE DI PREVENZIONE E PROTEZIONE ED ISTRUZIONI PER GLI ADDETTI	150
DISPOSITIVI DI PROTEZIONE INDIVIDUALE OBBLIGATORI	151
ATTIVITA' 8 : Realizzazione di condotte di acqua in pressione	152
FASE 8.1 : SCAVI A SEZIONE OBBLIGATA CON MEZZI MECCANICI H INF. 1.50 m	152
ATTIVITA' CONTEMPLATA	152
ATTREZZATURE UTILIZZATE	152



RISCHI EVIDENZIATI DALL'ANALISI.....	152
MISURE DI PREVENZIONE E PROTEZIONE ED ISTRUZIONI PER GLI ADDETTI.....	153
DISPOSITIVI DI PROTEZIONE INDIVIDUALE OBBLIGATORI.....	153
FASE 8.2 : SCAVI A SEZIONE OBBLIGATA CON MEZZI MECCANICI H SUP. 1.50 m.....	154
ATTIVITA' CONTEMPLATA.....	154
ATTREZZATURE UTILIZZATE.....	154
RISCHI EVIDENZIATI DALL'ANALISI.....	155
MISURE DI PREVENZIONE E PROTEZIONE ED ISTRUZIONI PER GLI ADDETTI.....	155
DISPOSITIVI DI PROTEZIONE INDIVIDUALE OBBLIGATORI.....	156
FASE 8.3 : POSA TUBAZIONI IN ACCIAIO SALDATO PER CONDOTTE DI ACQUA A PRESSIONE.....	157
ATTIVITA' CONTEMPLATA.....	157
ATTREZZATURE UTILIZZATE.....	157
RISCHI EVIDENZIATI DALL'ANALISI.....	157
MISURE DI PREVENZIONE E PROTEZIONE ED ISTRUZIONI PER GLI ADDETTI.....	158
DISPOSITIVI DI PROTEZIONE INDIVIDUALE OBBLIGATORI.....	158
FASE 8.4 : POSA POZZETTI PREFABBRICATI.....	159
ATTIVITA' CONTEMPLATA.....	159
ATTREZZATURE UTILIZZATE.....	159
RISCHI EVIDENZIATI DALL'ANALISI.....	160
MISURE DI PREVENZIONE E PROTEZIONE ED ISTRUZIONI PER GLI ADDETTI.....	160
DISPOSITIVI DI PROTEZIONE INDIVIDUALE OBBLIGATORI.....	160
ATTIVITA' 9 : Rilevati e rinterri.....	161
FASE 9.1 : COMPATTAZIONE DI RILEVATI O FONDAZIONI STRADALI.....	161
ATTIVITA' CONTEMPLATA.....	161
ATTREZZATURE UTILIZZATE.....	161
OPERE PROVVISORIALI UTILIZZATE.....	162
RISCHI EVIDENZIATI DALL'ANALISI.....	162
MISURE DI PREVENZIONE E PROTEZIONE ED ISTRUZIONI PER GLI ADDETTI.....	162
DISPOSITIVI DI PROTEZIONE INDIVIDUALE OBBLIGATORI.....	163
FASE 9.2 : FORMAZIONE DI RILEVATI.....	163
ATTIVITA' CONTEMPLATA.....	163
ATTREZZATURE UTILIZZATE.....	163
OPERE PROVVISORIALI UTILIZZATE.....	164
RISCHI EVIDENZIATI DALL'ANALISI.....	164
MISURE DI PREVENZIONE E PROTEZIONE ED ISTRUZIONI PER GLI ADDETTI.....	164
DISPOSITIVI DI PROTEZIONE INDIVIDUALE OBBLIGATORI.....	165
ATTIVITA' 10 : Trasporto a rifiuto.....	165
FASE 10.1 : TRASPORTO DI MATERIALI NELL' AMBITO DEL CANTIERE.....	165
ATTIVITA' CONTEMPLATA.....	165
ATTREZZATURE UTILIZZATE.....	166
RISCHI EVIDENZIATI DALL'ANALISI.....	166
MISURE DI PREVENZIONE E PROTEZIONE ED ISTRUZIONI PER GLI ADDETTI.....	166
DISPOSITIVI DI PROTEZIONE INDIVIDUALE OBBLIGATORI.....	167
FASE 10.2 : TRASPORTO A RIFIUTO.....	167
ATTIVITA' CONTEMPLATA.....	167
ATTREZZATURE UTILIZZATE.....	167
SOSTANZE UTILIZZATE.....	168
RISCHI EVIDENZIATI DALL'ANALISI.....	168
MISURE DI PREVENZIONE E PROTEZIONE ED ISTRUZIONI PER GLI ADDETTI.....	168
DISPOSITIVI DI PROTEZIONE INDIVIDUALE OBBLIGATORI.....	169
FASE 10.3 : TRASPORTO MANUALE DI MATERIALE NELL'AMBITO DEL CANTIERE.....	169
ATTIVITA' CONTEMPLATA.....	169
ATTREZZATURE UTILIZZATE.....	169
RISCHI EVIDENZIATI DALL'ANALISI.....	170
MISURE DI PREVENZIONE E PROTEZIONE ED ISTRUZIONI PER GLI ADDETTI.....	170
DISPOSITIVI DI PROTEZIONE INDIVIDUALE OBBLIGATORI.....	170
ATTIVITA' 11 : OPERE DI RISTRUTTURAZIONE EDILE.....	172
FASE 11.1 : IMPERMEABILIZZAZIONE DI COPERURE.....	173
ATTIVITA' CONTEMPLATA.....	173
ATTREZZATURE UTILIZZATE.....	173
SOSTANZE UTILIZZATE.....	173
RISCHI EVIDENZIATI DALL'ANALISI.....	173
MISURE DI PREVENZIONE E PROTEZIONE ED ISTRUZIONI PER GLI ADDETTI.....	174



DISPOSITIVI DI PROTEZIONE INDIVIDUALE OBBLIGATORI.....	175
FASE 11.2 : RIMOZIONE DI INTONACI.....	176
ATTIVITA' CONTEMPLATA.....	176
ATTREZZATURE UTILIZZATE	176
SOSTANZE UTILIZZATE.....	176
OPERE PROVVISORIALI UTILIZZATE	177
RISCHI EVIDENZIATI DALL'ANALISI.....	177
MISURE DI PREVENZIONE E PROTEZIONE ED ISTRUZIONI PER GLI ADDETTI	177
DISPOSITIVI DI PROTEZIONE INDIVIDUALE OBBLIGATORI.....	177
FASE 11.3 : INTONACO TRADIZIONALE.....	178
ATTIVITA' CONTEMPLATA.....	178
ATTREZZATURE UTILIZZATE	178
SOSTANZE UTILIZZATE.....	179
OPERE PROVVISORIALI UTILIZZATE	179
RISCHI EVIDENZIATI DALL'ANALISI.....	179
MISURE DI PREVENZIONE E PROTEZIONE ED ISTRUZIONI PER GLI ADDETTI	179
DISPOSITIVI DI PROTEZIONE INDIVIDUALE OBBLIGATORI.....	180
FASE 11.4 : PAVIMENTI.....	180
ATTIVITA' CONTEMPLATA.....	180
ATTREZZATURE UTILIZZATE	181
SOSTANZE UTILIZZATE.....	181
RISCHI EVIDENZIATI DALL'ANALISI.....	181
MISURE DI PREVENZIONE E PROTEZIONE ED ISTRUZIONI PER GLI ADDETTI	181
DISPOSITIVI DI PROTEZIONE INDIVIDUALE OBBLIGATORI.....	182
FASE 11.5 : RIVESTIMENTI.....	183
ATTIVITA' CONTEMPLATA.....	183
ATTREZZATURE UTILIZZATE	183
SOSTANZE UTILIZZATE.....	183
OPERE PROVVISORIALI UTILIZZATE	183
RISCHI EVIDENZIATI DALL'ANALISI.....	184
MISURE DI PREVENZIONE E PROTEZIONE ED ISTRUZIONI PER GLI ADDETTI	184
DISPOSITIVI DI PROTEZIONE INDIVIDUALE OBBLIGATORI.....	185
FASE 11.6 : RIMOZIONE DI PAVIMENTI.....	185
ATTIVITA' CONTEMPLATA.....	185
ATTREZZATURE UTILIZZATE	185
OPERE PROVVISORIALI UTILIZZATE	186
RISCHI EVIDENZIATI DALL'ANALISI.....	186
MISURE DI PREVENZIONE E PROTEZIONE ED ISTRUZIONI PER GLI ADDETTI	186
DISPOSITIVI DI PROTEZIONE INDIVIDUALE OBBLIGATORI.....	186
FASE 11.7 : SMONTAGGIO TETTO IN LEGNO E TEGOLE.....	187
ATTIVITA' CONTEMPLATA.....	187
ATTREZZATURE UTILIZZATE	187
SOSTANZE UTILIZZATE.....	188
OPERE PROVVISORIALI UTILIZZATE	188
RISCHI EVIDENZIATI DALL'ANALISI.....	188
MISURE DI PREVENZIONE E PROTEZIONE ED ISTRUZIONI PER GLI ADDETTI	188
DISPOSITIVI DI PROTEZIONE INDIVIDUALE OBBLIGATORI.....	190
FASE 11.8 : TINTEGGIATURE INTERNE.....	190
ATTIVITA' CONTEMPLATA.....	190
ATTREZZATURE UTILIZZATE	190
SOSTANZE UTILIZZATE.....	191
OPERE PROVVISORIALI UTILIZZATE	191
RISCHI EVIDENZIATI DALL'ANALISI.....	191
MISURE DI PREVENZIONE E PROTEZIONE ED ISTRUZIONI PER GLI ADDETTI	191
DISPOSITIVI DI PROTEZIONE INDIVIDUALE OBBLIGATORI.....	192
FASE 11.9 : ESECUZIONE PITTURA ANTIRUGGINE.....	192
ATTIVITA' CONTEMPLATA.....	192
ATTREZZATURE UTILIZZATE	192
SOSTANZE UTILIZZATE.....	192
RISCHI EVIDENZIATI DALL'ANALISI.....	193
MISURE DI PREVENZIONE E PROTEZIONE ED ISTRUZIONI PER GLI ADDETTI	193
DISPOSITIVI DI PROTEZIONE INDIVIDUALE OBBLIGATORI.....	193



ATTREZZI MANUALI DI USO COMUNE	196
DESCRIZIONE	196
RISCHI EVIDENZIATI DALL'ANALISI.....	196
MISURE DI PREVENZIONE E PROTEZIONE ED ISTRUZIONI PER GLI ADDETTI	196
DISPOSITIVI DI PROTEZIONE INDIVIDUALE OBBLIGATORI.....	197
AUTOCARRO	197
DESCRIZIONE	197
RISCHI EVIDENZIATI DALL'ANALISI.....	197
MISURE DI PREVENZIONE E PROTEZIONE ED ISTRUZIONI PER GLI ADDETTI	198
DISPOSITIVI DI PROTEZIONE INDIVIDUALE OBBLIGATORI.....	199
AUTOCARRO CON CASSONE RIBALTABILE	199
DESCRIZIONE	199
RISCHI EVIDENZIATI DALL'ANALISI.....	199
MISURE DI PREVENZIONE E PROTEZIONE ED ISTRUZIONI PER GLI ADDETTI	200
DISPOSITIVI DI PROTEZIONE INDIVIDUALE OBBLIGATORI.....	201
AUTOCARRO CON GRU	202
DESCRIZIONE	202
RISCHI EVIDENZIATI DALL'ANALISI.....	202
MISURE DI PREVENZIONE E PROTEZIONE ED ISTRUZIONI PER GLI ADDETTI	202
DISPOSITIVI DI PROTEZIONE INDIVIDUALE OBBLIGATORI.....	204
AUTOCARRO CON MACCHINA SPRUZZA EMULSIONE BITUMINOSA	205
DESCRIZIONE	205
RISCHI EVIDENZIATI DALL'ANALISI.....	205
MISURE DI PREVENZIONE E PROTEZIONE ED ISTRUZIONI PER GLI ADDETTI	205
DISPOSITIVI DI PROTEZIONE INDIVIDUALE OBBLIGATORI.....	206
BATTIPIASTRELLE	207
DESCRIZIONE	207
RISCHI EVIDENZIATI DALL'ANALISI.....	207
MISURE DI PREVENZIONE E PROTEZIONE ED ISTRUZIONI PER GLI ADDETTI	207
DISPOSITIVI DI PROTEZIONE INDIVIDUALE OBBLIGATORI.....	208
CANNELLO PER GUAINA	208
DESCRIZIONE	208
RISCHI EVIDENZIATI DALL'ANALISI.....	209
MISURE DI PREVENZIONE E PROTEZIONE ED ISTRUZIONI PER GLI ADDETTI	209
DISPOSITIVI DI PROTEZIONE INDIVIDUALE OBBLIGATORI.....	210
CARRIOLA	210
DESCRIZIONE	210
RISCHI EVIDENZIATI DALL'ANALISI.....	210
MISURE DI PREVENZIONE E PROTEZIONE ED ISTRUZIONI PER GLI ADDETTI	210
DISPOSITIVI DI PROTEZIONE INDIVIDUALE OBBLIGATORI.....	211
COMPATTATORE A PIATTO VIBRANTE	211
DESCRIZIONE	211
RISCHI EVIDENZIATI DALL'ANALISI.....	211
MISURE DI PREVENZIONE E PROTEZIONE ED ISTRUZIONI PER GLI ADDETTI	212
DISPOSITIVI DI PROTEZIONE INDIVIDUALE OBBLIGATORI.....	212
COMPRESSORE	213
DESCRIZIONE	213
RISCHI EVIDENZIATI DALL'ANALISI.....	213
MISURE DI PREVENZIONE E PROTEZIONE ED ISTRUZIONI PER GLI ADDETTI	213
DISPOSITIVI DI PROTEZIONE INDIVIDUALE OBBLIGATORI.....	214
DUMPER	215
DESCRIZIONE	215
RISCHI EVIDENZIATI DALL'ANALISI.....	215
MISURE DI PREVENZIONE E PROTEZIONE ED ISTRUZIONI PER GLI ADDETTI	215
DISPOSITIVI DI PROTEZIONE INDIVIDUALE OBBLIGATORI.....	216
ELEVATORE A CAVALLETTO	217
DESCRIZIONE	217
RISCHI EVIDENZIATI DALL'ANALISI.....	217
MISURE DI PREVENZIONE E PROTEZIONE ED ISTRUZIONI PER GLI ADDETTI	217
DISPOSITIVI DI PROTEZIONE INDIVIDUALE OBBLIGATORI.....	219
ESCAVATORE	219
DESCRIZIONE	219
RISCHI EVIDENZIATI DALL'ANALISI.....	219



MISURE DI PREVENZIONE E PROTEZIONE ED ISTRUZIONI PER GLI ADDETTI	220
DISPOSITIVI DI PROTEZIONE INDIVIDUALE OBBLIGATORI	221
FINITRICE PER ASFALTI	222
DESCRIZIONE	222
RISCHI EVIDENZIATI DALL'ANALISI	222
MISURE DI PREVENZIONE E PROTEZIONE ED ISTRUZIONI PER GLI ADDETTI	222
DISPOSITIVI DI PROTEZIONE INDIVIDUALE OBBLIGATORI	224
GRUPPO ELETTROGENO	224
DESCRIZIONE	224
RISCHI EVIDENZIATI DALL'ANALISI	224
MISURE DI PREVENZIONE E PROTEZIONE ED ISTRUZIONI PER GLI ADDETTI	224
DISPOSITIVI DI PROTEZIONE INDIVIDUALE OBBLIGATORI	225
LIVELLATRICE AD ELICA	226
DESCRIZIONE	226
RISCHI EVIDENZIATI DALL'ANALISI	226
MISURE DI PREVENZIONE E PROTEZIONE ED ISTRUZIONI PER GLI ADDETTI	226
DISPOSITIVI DI PROTEZIONE INDIVIDUALE OBBLIGATORI	227
MACCHINA PER VERNICIATURA SEGNALETICA STRADALE	227
DESCRIZIONE	227
RISCHI EVIDENZIATI DALL'ANALISI	227
MISURE DI PREVENZIONE E PROTEZIONE ED ISTRUZIONI PER GLI ADDETTI	228
DISPOSITIVI DI PROTEZIONE INDIVIDUALE OBBLIGATORI	228
MARTELLO DEMOLITORE ELETTRICO	228
DESCRIZIONE	229
RISCHI EVIDENZIATI DALL'ANALISI	229
MISURE DI PREVENZIONE E PROTEZIONE ED ISTRUZIONI PER GLI ADDETTI	229
DISPOSITIVI DI PROTEZIONE INDIVIDUALE OBBLIGATORI	230
MARTELLO DEMOLITORE PNEUMATICO	231
DESCRIZIONE	231
RISCHI EVIDENZIATI DALL'ANALISI	231
MISURE DI PREVENZIONE E PROTEZIONE ED ISTRUZIONI PER GLI ADDETTI	231
DISPOSITIVI DI PROTEZIONE INDIVIDUALE OBBLIGATORI	232
MAZZA E SCALPELLO	232
DESCRIZIONE	232
RISCHI EVIDENZIATI DALL'ANALISI	233
MISURE DI PREVENZIONE E PROTEZIONE ED ISTRUZIONI PER GLI ADDETTI	233
DISPOSITIVI DI PROTEZIONE INDIVIDUALE OBBLIGATORI	234
MOLAZZA	234
DESCRIZIONE	234
RISCHI EVIDENZIATI DALL'ANALISI	235
MISURE DI PREVENZIONE E PROTEZIONE ED ISTRUZIONI PER GLI ADDETTI	235
DISPOSITIVI DI PROTEZIONE INDIVIDUALE OBBLIGATORI	236
PALA	236
DESCRIZIONE	236
RISCHI EVIDENZIATI DALL'ANALISI	237
MISURE DI PREVENZIONE E PROTEZIONE ED ISTRUZIONI PER GLI ADDETTI	237
DISPOSITIVI DI PROTEZIONE INDIVIDUALE OBBLIGATORI	237
PALA MECCANICA	238
DESCRIZIONE	238
RISCHI EVIDENZIATI DALL'ANALISI	238
MISURE DI PREVENZIONE E PROTEZIONE ED ISTRUZIONI PER GLI ADDETTI	238
DISPOSITIVI DI PROTEZIONE INDIVIDUALE OBBLIGATORI	240
PICCONI	241
DESCRIZIONE	241
RISCHI EVIDENZIATI DALL'ANALISI	241
MISURE DI PREVENZIONE E PROTEZIONE ED ISTRUZIONI PER GLI ADDETTI	241
DISPOSITIVI DI PROTEZIONE INDIVIDUALE OBBLIGATORI	242
PISTOLA PER VERNICIATURA A SPRUZZO	242
DESCRIZIONE	242
RISCHI EVIDENZIATI DALL'ANALISI	242
MISURE DI PREVENZIONE E PROTEZIONE ED ISTRUZIONI PER GLI ADDETTI	243
DISPOSITIVI DI PROTEZIONE INDIVIDUALE OBBLIGATORI	243
POMPA IDRICA	244



DESCRIZIONE	244
RISCHI EVIDENZIATI DALL'ANALISI	244
MISURE DI PREVENZIONE E PROTEZIONE ED ISTRUZIONI PER GLI ADDETTI	244
DISPOSITIVI DI PROTEZIONE INDIVIDUALE OBBLIGATORI	245
RULLO COMPRESSORE	245
DESCRIZIONE	245
RISCHI EVIDENZIATI DALL'ANALISI	245
MISURE DI PREVENZIONE E PROTEZIONE ED ISTRUZIONI PER GLI ADDETTI	245
DISPOSITIVI DI PROTEZIONE INDIVIDUALE OBBLIGATORI	247
SALDATRICE ELETTRICA	247
DESCRIZIONE	247
RISCHI EVIDENZIATI DALL'ANALISI	248
MISURE DI PREVENZIONE E PROTEZIONE ED ISTRUZIONI PER GLI ADDETTI	248
DISPOSITIVI DI PROTEZIONE INDIVIDUALE OBBLIGATORI	249
SEGA CIRCOLARE	250
DESCRIZIONE	250
RISCHI EVIDENZIATI DALL'ANALISI	250
MISURE DI PREVENZIONE E PROTEZIONE ED ISTRUZIONI PER GLI ADDETTI	250
DISPOSITIVI DI PROTEZIONE INDIVIDUALE OBBLIGATORI	252
SEGHETTO MANUALE	252
DESCRIZIONE	252
RISCHI EVIDENZIATI DALL'ANALISI	252
MISURE DI PREVENZIONE E PROTEZIONE ED ISTRUZIONI PER GLI ADDETTI	252
DISPOSITIVI DI PROTEZIONE INDIVIDUALE OBBLIGATORI	253
TAGLIAPIASTRELLE ELETTRICA	253
DESCRIZIONE	253
RISCHI EVIDENZIATI DALL'ANALISI	253
MISURE DI PREVENZIONE E PROTEZIONE ED ISTRUZIONI PER GLI ADDETTI	253
DISPOSITIVI DI PROTEZIONE INDIVIDUALE OBBLIGATORI	254
TAGLIAPIASTRELLE MANUALE	255
DESCRIZIONE	255
RISCHI EVIDENZIATI DALL'ANALISI	255
MISURE DI PREVENZIONE E PROTEZIONE ED ISTRUZIONI PER GLI ADDETTI	255
DISPOSITIVI DI PROTEZIONE INDIVIDUALE OBBLIGATORI	256
TAGLIASFALTO A DISCO	257
DESCRIZIONE	257
RISCHI EVIDENZIATI DALL'ANALISI	257
MISURE DI PREVENZIONE E PROTEZIONE ED ISTRUZIONI PER GLI ADDETTI	257
DISPOSITIVI DI PROTEZIONE INDIVIDUALE OBBLIGATORI	258
UTENSILI ELETTRICI PORTATILI	258
DESCRIZIONE	258
RISCHI EVIDENZIATI DALL'ANALISI	259
MISURE DI PREVENZIONE E PROTEZIONE ED ISTRUZIONI PER GLI ADDETTI	259
DISPOSITIVI DI PROTEZIONE INDIVIDUALE OBBLIGATORI	260
Sezione 12 - VALUTAZIONE RISCHIO OPERE PROVVISORIALI	262
ANDATOIE E PASSERELLE	262
DESCRIZIONE	262
RISCHI EVIDENZIATI DALL'ANALISI	262
MISURE DI PREVENZIONE ED ISTRUZIONI PER GLI UTILIZZATORI	262
DISPOSITIVI DI PROTEZIONE INDIVIDUALE OBBLIGATORI	263
CANALE PER IL CONVOGLIAMENTO DEI MATERIALI	263
DESCRIZIONE	263
RISCHI EVIDENZIATI DALL'ANALISI	263
MISURE DI PREVENZIONE ED ISTRUZIONI PER GLI UTILIZZATORI	263
DISPOSITIVI DI PROTEZIONE INDIVIDUALE OBBLIGATORI	264
PONTE SU CAVALLETTI	264
DESCRIZIONE	264
RISCHI EVIDENZIATI DALL'ANALISI	265
MISURE DI PREVENZIONE ED ISTRUZIONI PER GLI UTILIZZATORI	265
DISPOSITIVI DI PROTEZIONE INDIVIDUALE OBBLIGATORI	265
PONTEGGIO FISSO	266
DESCRIZIONE	266
RISCHI EVIDENZIATI DALL'ANALISI	266



MISURE DI PREVENZIONE ED ISTRUZIONI PER GLI UTILIZZATORI	266
DISPOSITIVI DI PROTEZIONE INDIVIDUALE OBBLIGATORI	267
SCALA DOPPIA.....	268
DESCRIZIONE	268
RISCHI EVIDENZIATI DALL'ANALISI	268
MISURE DI PREVENZIONE ED ISTRUZIONI PER GLI UTILIZZATORI	268
DISPOSITIVI DI PROTEZIONE INDIVIDUALE OBBLIGATORI	269
Sezione 13 - VALUTAZIONE RISCHIO SOSTANZE PERICOLOSE.....	271
BITUME E CATRAME.....	271
DESCRIZIONE	271
RISCHI EVIDENZIATI DALL'ANALISI	271
MISURE DI PREVENZIONE ED ISTRUZIONI PER GLI UTILIZZATORI	271
DISPOSITIVI DI PROTEZIONE INDIVIDUALE OBBLIGATORI	272
CALCE IDRAULICA NATURALE.....	272
DESCRIZIONE	272
RISCHI EVIDENZIATI DALL'ANALISI	272
MISURE DI PREVENZIONE ED ISTRUZIONI PER GLI UTILIZZATORI	272
DISPOSITIVI DI PROTEZIONE INDIVIDUALE OBBLIGATORI	273
CEMENTO O MALTA CEMENTIZIA.....	273
DESCRIZIONE	273
RISCHI EVIDENZIATI DALL'ANALISI	273
MISURE DI PREVENZIONE ED ISTRUZIONI PER GLI UTILIZZATORI	273
DISPOSITIVI DI PROTEZIONE INDIVIDUALE OBBLIGATORI	274
COLLANTI.....	274
DESCRIZIONE	274
RISCHI EVIDENZIATI DALL'ANALISI	274
MISURE DI PREVENZIONE ED ISTRUZIONI PER GLI UTILIZZATORI	274
DISPOSITIVI DI PROTEZIONE INDIVIDUALE OBBLIGATORI	275
POLVERI DI LEGNO.....	275
DESCRIZIONE	275
RISCHI EVIDENZIATI DALL'ANALISI	275
MISURE DI PREVENZIONE ED ISTRUZIONI PER GLI UTILIZZATORI	275
DISPOSITIVI DI PROTEZIONE INDIVIDUALE OBBLIGATORI	276
POLVERI INERTI.....	276
DESCRIZIONE	276
RISCHI EVIDENZIATI DALL'ANALISI	276
MISURE DI PREVENZIONE ED ISTRUZIONI PER GLI UTILIZZATORI	276
DISPOSITIVI DI PROTEZIONE INDIVIDUALE OBBLIGATORI	276
VERNICI.....	277
DESCRIZIONE	277
RISCHI EVIDENZIATI DALL'ANALISI	277
MISURE DI PREVENZIONE ED ISTRUZIONI PER GLI UTILIZZATORI	277
DISPOSITIVI DI PROTEZIONE INDIVIDUALE OBBLIGATORI	278
Allegato.....	0
STIMA COSTI DELLA SICUREZZA.....	0
Allegato.....	4
SEGNALETICA DI SICUREZZA.....	4
Allegato.....	5
ATTIVITA- IMPRESE	5
SOMMARIO DEGLI ARGOMENTI DEL PIANO DI SICUREZZA.....	6